





## Wir I(i)eben Backen!

Backen ist nicht nur unser Geschäft, sondern auch unsere Leidenschaft. Deshalb bieten wir ein großes Sortiment an Backformen, Backzubehör und Ausstechformen an.

Die Produktvielfalt von rund 3000 Artikeln – und davon ca. 200 Produktneuheiten – wird in diesem Katalog erstmals in folgende Hauptkategorien unterteilt: **KEKSFABRIK**, **BACKE**, **BACKE KUCHEN**, **TORTEN-DEKO** sowie **SÜSS UND SALZIG**. Hier finden Sie alles zu den Themen Ausstechformen, Backformen, Tortendekorationen sowie Dessert- und Pralinenzubehör.

Das Kapitel **FLINKE HELFERLEIN** zeigt unsere unentbehrlichen Küchenhelfer und interessante Bücher, die vom Tortenaufbau für Anfänger bis hin zu aufwendigen Icing-Dekorationen für den erfahrenen Tortenkünstler jede Menge Informatives und Anregendes beinhalten. Und wenn es mal schnell gehen muss, hilft unser Stichwortverzeichnis am Ende des Kataloges, das gewünschte Produkt schnell und einfach zu finden.

Zudem hält unser diesjähriger Katalog erstmalig zu den Produkten passende Rezepte und Tipps von unserem Konditoren-Team bereit. Ob Bienenstich-Muffins oder rauchige Ravioli: Von süß bis herzhaft bieten wir Ihnen in diesem Katalog viele kreative Rezeptideen zum Nachmachen.

Stöbern Sie in unserer Produktvielfalt und lassen Sie sich von unseren Rezepten und Themenwelten zu neuen Backideen inspirieren. Bei Fragen zu unseren Produkten oder unserem Lieferprogramm stehen wir Ihnen natürlich gerne beratend zur Seite.



maiback GmbH  
Am Kreuzweg 1  
35469 Allendorf/Lumda · Germany  
[www.maiback.de](http://www.maiback.de)

Mit dem Ziel der ständigen Qualitätsverbesserung unserer Produkte erlauben wir uns, alle nützlichen Veränderungen sofort vorzunehmen. Die Angaben über Preise, Aussehen, Nährwerte, Zutaten, Farben, Maße und Verpackungseinheiten entsprechen den zum Zeitpunkt der Drucklegung vorhandenen Kenntnissen. Alle Größenangaben, bis auf die Angaben zu den Nährwerten und Zutaten, sind Circa-Maße.

Lieferung solange der Vorrat reicht. Für Druckfehler keine Haftung. Es gelten ausschließlich unsere allgemeinen Geschäftsbedingungen sowie Liefer- und Zahlungsbedingungen, die Sie bitte unserer Preisliste entnehmen.

Alle Preise sind inklusive der gesetzlichen Mehrwertsteuer (Deutschland).

**NEU**

Unsere  
**Neuheiten**  
sind sichtlich  
markiert!

**Tipp**

Tips, Tricks  
und Produkt-  
Empfehlungen mit  
jeweiligen Seiten-  
Hinweisen.

**Produkt  
Tipp**

**Platz  
1**

Ihre Favoriten und  
unsere Topseller.

**Platz  
2**

**Platz  
3**

## Produkt- auflistungen

... ersparen uns unnötigen Platz und zeigen Ihnen, in welchen Farben, Größen und Ausführungen ein Produkt noch erhältlich ist. Bei den Linzern zeigen die Auflistungen Ihnen, welcher Außenring für welchen Linzer passend ist. Achten Sie hierzu auf die kleinen braunen Zahlenfelder.

**1**



## Rezeptindex

> Seite 396

Besondere  
Produkteigenschaften, wie  
**Edelstahl**, **fettet nicht durch** und  
**5 Jahre Garantie**, sind farblich  
hervorgehoben und können hinten  
im Katalog nachgeschaut  
werden.

## Produkt- eigenschaften

> Seite 386

Durch  
einfache  
Skizzierungen möchten  
wir zeigen, wie unsere  
Produkte außerdem  
verwendet werden  
können.



# Inhaltsverzeichnis



## Keksfabrik

› Einleitung	8
› Topseller	11
› Präge-Aussteichformen mit Auswerfer	12
› Themenwelten	
Ganzjahresmotive	19
Städte, Bauwerke und Wappen	96
Liebe und Glück	119
Ostern	125
Halloween	133
Winter und Weihnachten	137
Spekulatius- und Springerle-Models	160

## Backe, backe Kuchen

› Topseller	169
› Themenwelten	
Jungesell(inn)enabschied	170
Ostern	172
Frühlingsgefühle	174
Winter und Weihnachten	176
› Backform-Serien	
Kinder-Backspaß	180
Selection-Serie	186
Perfect-Serie	190
› Antihaft-Backformen	196
› Motiv-Backformen	210
› Papier-Backformen	
Kuchen und Brot	214
Muffins und Cupcakes	216
› Tortenringe und Backrahmen	232
› Backzutaten	234

## Torten-Deko

› Kerzen und Cake Topper	244
› Tüllen und Co.	248
› Topseller	273
› Modellieren und Verzieren	
Tortenunterlagen	274
Fondant und Zubehör	281
Streudekor	305
Speisefarben	314
› Airbrush	322
› Spitzen-Deko	330



## Süß und Salzig

› Pralinenherstellung	338
› Vorspeisen- und Dessertformen	348
› Pasteten- und Terrinenformen	355
› Pasta	356

## Flinke Helferlein

› Topseller	361
› Küchenhelfer	362
› Bücher	380

## Anlagen

› Produkteigenschaften	386
› Stichwortverzeichnis	387
› Rezeptindex	396
› Notizen	398



# Keksfabrik



# Themenübersicht



Einleitung:

## Deko-Tipps

› Seite 8



## Präge-Ausstechformen

mit Auswerfer

› Seite 12



Einleitung:

## Tassenkekse

› Seite 9



## Ganzjahresmotive

› Seite 19



Rezept für:

## Plätzchen mit Eindruck

› Seite 10



## Städte, Bauwerke und Wappen

› Seite 96





Feste und Feiern:

**Liebe und Glück**

› Seite 119



Feste und Feiern:

**Ostern**

› Seite 125



Feste und Feiern:

**Winter und Weihnachten**

› Seite 137



Feste und Feiern:

**Halloween**

› Seite 133



Feste und Feiern:

**Spekulatius- und Springerle-Modells**

› Seite 160

# Einleitung

## Deko-Tipps

Unsere Ausstechformen eignen sich nicht nur zum Backen, sondern können ebenso vielseitig im Deko- und Bastelbereich eingesetzt werden.



Auch als **Baum-**  
**schmuck** oder  
**Tisch-Deko**  
machen die Aus-  
stechformen eine  
gute Figur.



Die feinen Konturen der Präge-Ausstechformen laden zum bunten Dekorieren und Verziern ein. Mit etwas Icing und Speisefarbe lässt sich jedes Plätzchen in ein kleines Kunstwerk verwandeln.

## Garantiert ein Hingucker:

Verwenden Sie unsere Ausstechformen einfach mal als modernen Serviettenring.



## Tassenkekse

Es gibt mittlerweile viele verschiedene Ausstechformen für Tassenkekse. Da jede Tasse anders geformt ist, unterschiedliche Wandstärken und der Plätzchenteig verschiedene Konsistenzen haben kann, ist die Funktion eines vorgefertigten Tassenkekse-Ausstechers nicht immer gewährleistet.

Unsere Empfehlung:

- 1 Nehmen Sie einen Ausstecher Ihrer Wahl und stechen Sie den Teig aus.



- 2 Mit dem abgebildeten Stab (Art.-Nr. 200470, **Edelstahl**) werden anschließend die Öffnungen für den Tassenrand ausgestochen. Sollten Sie eine dickwandige Tasse haben, so können Sie die Öffnung individuell erweitern.

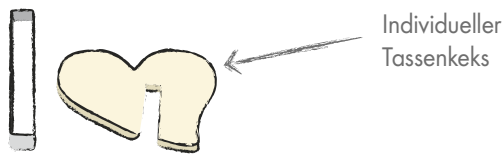

- 3 Anschließend den Kekse wie gewohnt backen und verzieren.



## Ausstechformen-Arten

- 1 Konturenausstecher

Hier handelt es sich um Ausstecher, die nur die Kontur des Motives ausstechen. Nach dem Backen kann dieses beliebig verziert werden. Lassen Sie Ihrer Kreativität freien Lauf.

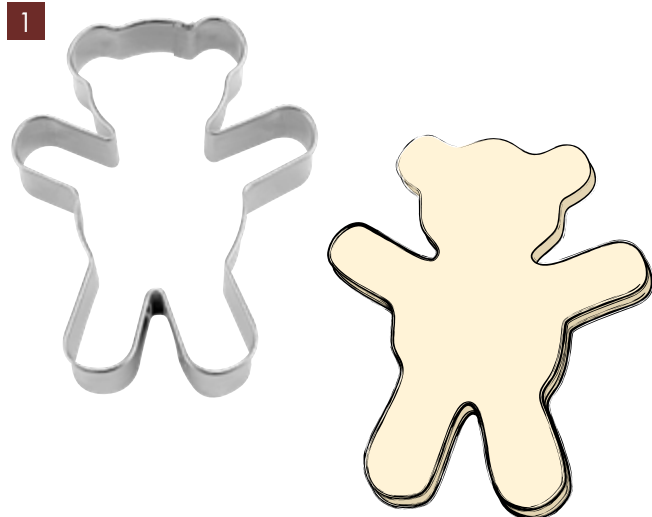

- 2 Ausstechformen mit Prägung

Hier wird, neben der Kontur, eine Prägung im Inneren des Ausstechers angebracht. Wie in der Abbildung zu sehen ist, wird der Bär in der Kontur ausgestochen, jedoch Augen, Nase und Mund werden nur in den Teig hinein geprägt. Nach dem Backen können diese beliebig verziert werden.

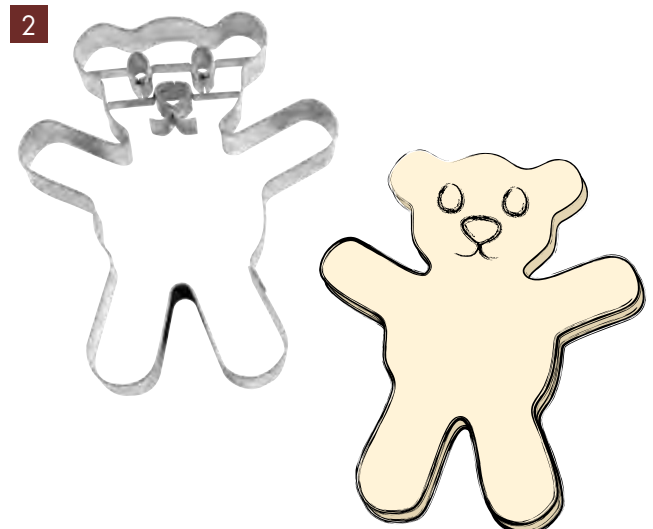

# Einleitung

Rezept für:

## Plätzchen mit Eindruck

### Zutaten:

100g	Zucker
1 Pck.	Vanillezucker
200g	Butter
300g	Mehl
½ Pck.	Backpulver
1	Ei
1 Prise	Salz

### Zubereitung:

Alle Zutaten zu einem glatten Teig verkneten. Den Teig in Frischhaltefolie wickeln und für min. 3 Stunden in den Kühlschrank legen. Anschließend den Teig auf eine Stärke von 5 mm ausrollen und die Plätzchen ausstechen.

### Backzeit:

Bei ca. 175 °C Ober-/Unterhitze (165 °C Umluft) ca. 5-10 Minuten backen.

### Tipps:

Für eine besondere Geschmacksnote kann man z.B. 100g Mehl durch 100g gemahlene Mandeln oder Nüsse ersetzen oder eine der folgenden Zutaten zugeben:

· Abrieb einer ganzen Orange oder Zitrone	· 1 TL Kakao
· ½ TL Spekulatius- oder Lebkuchengewürz	· 50g Marzipan



## Und so geht's:

### 1 Präge-Ausstechform auswählen

Das Schwierigste an diesen Ausstechformen ist definitiv die Entscheidung für eines der vielen Motive. Nachdem Sie diesen Schritt erfolgreich gemeistert haben, können Sie loslegen und bspw. einen Mürbeteig (Rezept siehe oben) zubereiten.

### 2 Kalten Teig gleichmäßig ausrollen

Damit die Prägung gut erkennbar ist, den Teig z.B. mithilfe von Teighölzern auf eine Stärke von 5 mm ausrollen. Der Teig sollte keine Stückchen (bspw. Schokostückchen) enthalten.

### 3 Plätzchen ausstechen

Vor dem Ausstechen des Teiges die Ausstechform in etwas Mehl oder Bäckerstärke drücken. So bleibt der Teig nicht an der Form kleben. Beim Ausstechen des Plätzchens nur am Rand der Form Druck ausüben.

### 4 Prägung als Deko-Hilfe

Aufgrund der Prägung lassen sich die gebackenen Plätzchen einfach verzieren mit Icing und Co.





Platz  
1

**Einhorn** (076143)  
› Seite 62



Platz  
2

**Notenschlüssel**  
(110052)  
› Seite 68



**Traktor**  
(090187)  
› Seite 50

Platz  
3



Platz  
4

**Lebkuchenmann**  
(041301)  
› Seite 144



Platz  
5

**Totenkopf**  
(199552)  
› Seite 65

NEU

# Präge-Ausstechformen mit Auswerfer



**Backen  
& Basteln**  
mit vielen Details!

Mit praktischem Auswerfer zum kinderleichten Ausstechen.



NEU

## Einhorn

Art.-Nr. 170971 Maße ca. 7,0cm, Kunststoff **NEU**

VE 10 UVP 2,75 €



# Präge-Ausstechformen mit Auswerfer

NEU

NEU



Ananas

Art.-Nr.	Maße ca.	VE	UVP
171770	5,0cm, Kunststoff NEU	10	2,75 €

NEU



Happy Birthday

Art.-Nr.	Maße ca.	VE	UVP
170988	6,5cm, Kunststoff NEU	10	2,75 €

NEU



Osterei

Art.-Nr.	Maße ca.	VE	UVP
171756	6,5cm, Kunststoff NEU	10	2,75 €

NEU



Bär

Art.-Nr.	Maße ca.	VE	UVP
171763	6,0cm, Kunststoff NEU	10	2,75 €

NEU



Eule

Art.-Nr.	Maße ca.	VE	UVP
170995	5,5cm, Kunststoff NEU	10	2,75 €

NEU



Schnecke

Art.-Nr.	Maße ca.	VE	UVP
171749	6,5cm, Kunststoff NEU	10	2,75 €

NEU



Seepferdchen

Art.-Nr.	Maße ca.	VE	UVP
171732	5,5cm, Kunststoff NEU	10	2,75 €

NEU



Wal

Art.-Nr.	Maße ca.	VE	UVP
170964	5,5cm, Kunststoff NEU	10	2,75 €

NEU



Matroschka

Art.-Nr.	Maße ca.	VE	UVP
170957	6,0cm, Kunststoff NEU	10	2,75 €

# Präge-Ausstechformen mit Auswerfer

**NEU**



**Tanne**



Art.-Nr.	Maße ca.	VE	UVP
170919	4,5 cm, Kunststoff <b>NEU</b>	10	2,75 €

**NEU**



**Lebkuchenmann**



Art.-Nr.	Maße ca.	VE	UVP
170902	5,0 cm, Kunststoff <b>NEU</b>	10	2,75 €

**NEU**



**Schneemann**



Art.-Nr.	Maße ca.	VE	UVP
170926	4,5 cm, Kunststoff <b>NEU</b>	10	2,75 €

**NEU**



**Balalaika**



Art.-Nr.	Maße ca.	VE	UVP
170940	7,5 cm, Kunststoff <b>NEU</b>	10	2,75 €

**NEU**



**Stern „Best Wishes“**



Art.-Nr.	Maße ca.	VE	UVP
170933	4,5 cm, Kunststoff <b>NEU</b>	10	2,75 €

Mit praktischem Auswerfer zum kinderleichten Ausstechen.

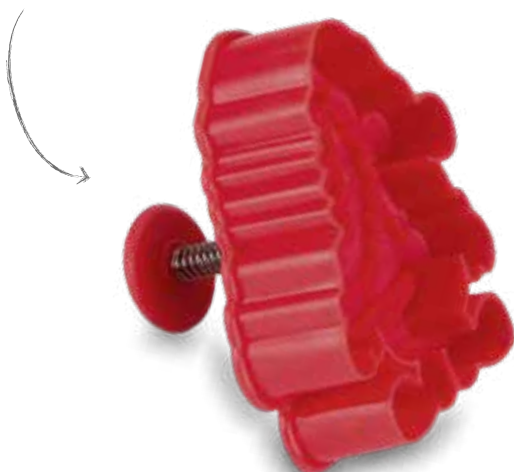

**Nikolaus**



Art.-Nr.	Maße ca.	VE	UVP
170674	6,0 cm, Kunststoff	10	2,75 €



# Präge-Ausstechformen mit Auswerfer



## Babyflasche



Art.-Nr.	Maße ca.	VE	UVP
170773	5,0cm, Kunststoff	10	2,75 €



## Babybody



Art.-Nr.	Maße ca.	VE	UVP
170803	5,5cm, Kunststoff	10	2,75 €



## Kinderwagen



Art.-Nr.	Maße ca.	VE	UVP
170780	5,0cm, Kunststoff	10	2,75 €



## Schaukelpferd



Art.-Nr.	Maße ca.	VE	UVP
170797	6,0cm, Kunststoff	10	2,75 €



## Kleid



Art.-Nr.	Maße ca.	VE	UVP
170377	6,0cm, Kunststoff	10	2,75 €

Auch für Fondant, Marzipan und andere Modelliermassen bestens geeignet.

**Produkt Tipp**



## Roll- und Dekorfondant

in verschiedenen Farben

› Seite 300



## Handtasche



Art.-Nr.	Maße ca.	VE	UVP
170391	5,0cm, Kunststoff	10	2,75 €



## Sonnenhut



Art.-Nr.	Maße ca.	VE	UVP
170360	5,0cm, Kunststoff	10	2,75 €



## Schuh



Art.-Nr.	Maße ca.	VE	UVP
170384	6,0cm, Kunststoff	10	2,75 €

# Präge-Ausstechformen mit Auswerfer



**Löwe**



Art.-Nr.	Maße ca.	VE	UVP
170346	5,5 cm, Kunststoff	10	2,75 €



**Zebra**



Art.-Nr.	Maße ca.	VE	UVP
170339	6,0cm, Kunststoff	10	2,75 €



**Giraffe**



Art.-Nr.	Maße ca.	VE	UVP
170322	6,0cm, Kunststoff	10	2,75 €



Mit praktischem Auswerfer zum kinderleichten Ausstechen.



**Herz**



Art.-Nr.	Maße ca.	VE	UVP
055032	4,5 cm	10	4,95 €

Edelstahl/Kunststoff



**Erdbeere**



Art.-Nr.	Maße ca.	VE	UVP
055049	4,5 cm	10	4,95 €

Edelstahl/Kunststoff



**Schmetterling**



Art.-Nr.	Maße ca.	VE	UVP
055056	5,0cm	10	4,95 €

Edelstahl/Kunststoff



**Bär**



Art.-Nr.	Maße ca.	VE	UVP
055063	5,0cm	10	4,95 €

Edelstahl/Kunststoff

# Präge-Ausstechformen mit Auswerfer



**Schildkröte**



Art.-Nr.	Maße ca.	VE	UVP
170834	6,0cm, Kunststoff	10	2,75 €



**Katze**



Art.-Nr.	Maße ca.	VE	UVP
170827	6,5cm, Kunststoff	10	2,75 €



**Hase**



Art.-Nr.	Maße ca.	VE	UVP
170667	6,0cm, Kunststoff	10	2,75 €



**Hund**



Art.-Nr.	Maße ca.	VE	UVP
170865	7,0cm, Kunststoff	10	2,75 €



**Nilferd**



Art.-Nr.	Maße ca.	VE	UVP
170858	6,0cm, Kunststoff	10	2,75 €



**Elefant**



Art.-Nr.	Maße ca.	VE	UVP
170353	5,5cm, Kunststoff	10	2,75 €



**Frosch**



Art.-Nr.	Maße ca.	VE	UVP
170810	5,5cm, Kunststoff	10	2,75 €



**Pinguin**



Art.-Nr.	Maße ca.	VE	UVP
170841	6,0cm, Kunststoff	10	2,75 €

# Präge-Ausstechformen mit Auswerfer



## In Zusammenarbeit mit der Zeitschrift **Brigitte**

Mit diesem Set können Sie Brigitte-Kekse backen. Auf diese können Sie individuelle Botschaften prägen, wie etwa die Namen Ihrer Gäste, beliebte Autoren oder was Ihnen sonst so einfällt.



### Brigitte-Keks

Ausstechformen-Set, 88-teilig

**Inhalt:** Kekse-Ausstecher gewellt (Größe: ca. 6,5x4,0cm), mit Auswerfer und Buchstaben-aufnahmeleiste, 55 Buchstaben, 18 Ziffern und 12 Sonderzeichen als Prägestempel zum individuellen Zusammensetzen. Zusätzliche Aufnahmeleiste (ca. 9,5 cm lang) für längeren Text.

In Faltschachtel zum Aufhängen. Mit Anleitung.

Art.-Nr.	Material	VE	UVP
966803	Edelstahl / Kunststoff	1/12	10,95 €



### Text-Präger

Ausstechformen-Set, 86-teilig

**Inhalt:** Buchstabenaufnahmeleiste (ca. 9,5 cm lang), 55 Buchstaben, 18 Ziffern und 12 Sonderzeichen als Prägestempel zum individuellen Zusammensetzen.

In Faltschachtel zum Aufhängen. Mit Anleitung.

Art.-Nr.	Material	VE	UVP
966810	Kunststoff	1/12	5,50 €

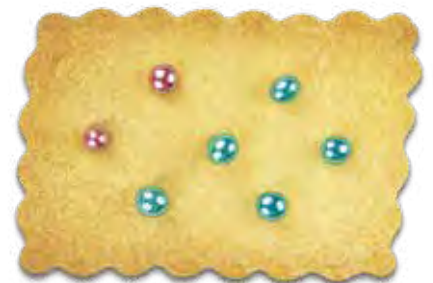

### Albertle

Der Albertle-Ausstecher hilft Ihnen dabei, die klassische Butterkeks-Form gleich mit Vorprägung auszustechen.

Art.-Nr.	Maße ca.	VE	UVP
170742	6,0x4,5 cm Edelstahl / Kunststoff	5/10	5,95 €

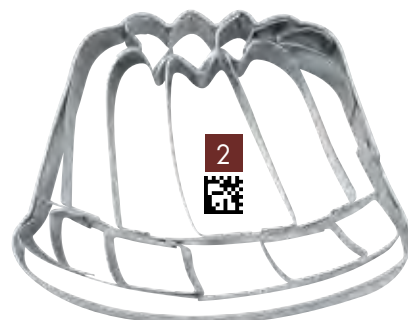

## Teeparty

Präge-Ausstechformen

Eine schöne Tasse Tee oder Kaffee passt hervorragend zu Gebäck. Am besten dann natürlich gleich in Kannen-, Tassen- oder Kuchen-Form!

Art.-Nr.	Motive	Maße ca.	VE	UVP
1 199682	Tee- und Kaffeekanne	8,0cm, <b>Edelstahl</b>	5/10	3,50€
2 216211	Gugelhupf	6,0cm, <b>Edelstahl</b>	5/10	4,95€
3 216082	Tasse	7,0cm, <b>Edelstahl</b>	5/10	4,50€

1 



2 



3 



### Besteck

Art.-Nr.	Motive	Maße ca.	VE	UVP
1 199217	Gabel	7,5 cm, <b>Edelstahl</b>	5/10	2,95 €
2 199224	Messer	7,5 cm, <b>Edelstahl</b>	5/10	2,95 €
3 199200	Löffel	7,5 cm, <b>Edelstahl</b>	5/10	2,95 €



### Teekessel



Sie haben beim Geburtstag zum Tee geladen? Dann schaden ein paar Kekse in der Form eines Teekessels sicherlich überhaupt nicht.

Art.-Nr.	Maße ca.	VE	UVP
161153	6,5 cm, <b>Edelstahl</b>	5/10	2,95 €

... für alle, die schon **IMMER** eine  
Küchenmaschine haben wollten!

**NEU**



### Küchenmaschine

Präge-Ausstechform



Art.-Nr.	Maße ca.	VE	UVP
216488	7,5 cm, <b>Edelstahl</b> <b>NEU</b>	5/10	4,95 €

**NEU**



### Pfeffermühle



Eine gute Pfeffermühle darf in keinem Haushalt fehlen. Hiermit können Sie sich Ihre eigene backen.

Art.-Nr.	Maße ca.	VE	UVP
216709	11,0 cm, <b>Edelstahl</b> <b>NEU</b>	5/10	3,95 €



**Muffin / Cupcake**

Präge-Ausstechform

Muffins und Cupcakes kann man natürlich auch aus Plätzchenteig machen – zumindest mit unserem Cupcake-Ausstecher geht das ganz easy.

Art.-Nr.	Maße ca.	VE	UVP
199675	5,5 cm, <b>Edelstahl</b>	5/10	4,50 €



**Geburtstagsstorte**

Präge-Ausstechform

Mit diesem Ausstecher kriegt jedes Geburtstagskind seine eigene Geburtstagstorte.

Art.-Nr.	Maße ca.	VE	UVP
216006	8,5 cm, <b>Edelstahl</b>	5/10	9,95 €



**Eiswaffel**

Endlich ist Sommer und es darf wieder Eis gegessen werden! Mit unserem Ausstecher backen Sie sich einfach nach Belieben leckere Eistüten als Keks.

Art.-Nr.	Maße ca.	VE	UVP
199507	6,0 cm, <b>Edelstahl</b>	5/10	2,95 €



**Biskuit**

Biskuit-Ausstecher für die klassische Form des Löffelbiskuits (Biskotte).

Art.-Nr.	Maße ca.	VE	UVP
160996	9,0 cm, <b>Edelstahl</b>	5/10	2,95 €



**Bonbon**

Präge-Ausstechform

Legen Sie in Ihre Bonbonniere doch statt schnöder Bonbons ein paar selbstgebackene und bunt dekorierte Bonbon-Plätzchen!

Art.-Nr.	Maße ca.	VE	UVP
216099	6,5 cm, <b>Edelstahl</b>	5/10	4,95 €



**Wurst**

Der ideale Fleischwurst-Kringel für Vegetarier. Schnell und einfach selber machen mit unserer Ausstechform.

Art.-Nr.	Maße ca.	VE	UVP
198104*	8,0 cm, <b>Edelstahl</b>	5/10	1,95 €



**Kochmütze**

Präge-Ausstechform

Sie haben einen großen oder kleinen Chefkoch in der Familie? Belohnen Sie ihn doch einmal mit ein paar leckeren Kochmützen-Plätzchen!

Art.-Nr.	Maße ca.	VE	UVP
079021	6,5 cm, <b>Edelstahl</b>	5/10	3,50 €

\*Nur solange der Vorrat reicht.



### Edelweiß



Das Edelweiß steht symbolhaft für die Alpen. Das ist auch ganz richtig so, denn mit unseren praktischen Ausstechern können Sie im Handumdrehen bergeweise Edelweiß-Plätzchen backen!

Art.-Nr.	Maße ca.	VE	UVP
052192	4,5 cm, <b>Edelstahl</b>	5/10	2,95 €
052215	4,5 cm, Weißblech	5/10	1,95 €
052246	6,5 cm, <b>Edelstahl</b>	5/10	3,50 €



### Nelke



Nelken haben besonders hübsche Blüten. Nach dem Ausstechen können Sie sie nach Herzenslust dekorieren und schmücken.

Art.-Nr.	Maße ca.	VE	UVP
052154	4,5 cm, <b>Edelstahl</b>	5/10	2,95 €



### Gänseblümchen



Außen weiß, innen gelb: Jedes Kind weiß, wie ein Gänseblümchen aussieht. Mit unserem Ausstecher kann auch jedes Kind sie backen!

Art.-Nr.	Maße ca.	VE	UVP
052178	4,5 cm, <b>Edelstahl</b>	5/10	2,95 €



### Narzisse



Der Duft der Narzisse ist betörend – besonders wenn sie aus frisch gebackenem Plätzchenteig besteht! Unser Ausstecher formt die charakteristische Blüte.

Art.-Nr.	Maße ca.	VE	UVP
052161	4,5 cm, <b>Edelstahl</b>	5/10	2,95 €
052222	6,0 cm, <b>Edelstahl</b>	5/10	3,50 €



### Gerbera



Gerbera sind hübsche, bunte Blumen. Mit unseren Ausstechern können Sie die charakteristischen Blütenformen jetzt ganz einfach nachformen.

Art.-Nr.	Maße ca.	VE	UVP
052185	4,5 cm, <b>Edelstahl</b>	5/10	2,95 €
052239	6,0 cm, <b>Edelstahl</b>	5/10	4,50 €



### Blumenkorb



Geben Sie Ihren Kindern einen Korb! Und zwar einen leckeren Blumenkorb zum Naschen. Mit unserem Ausstecher geht das ganz einfach.

Art.-Nr.	Maße ca.	VE	UVP
052109	7,5 cm, <b>Edelstahl</b>	5/10	3,50 €



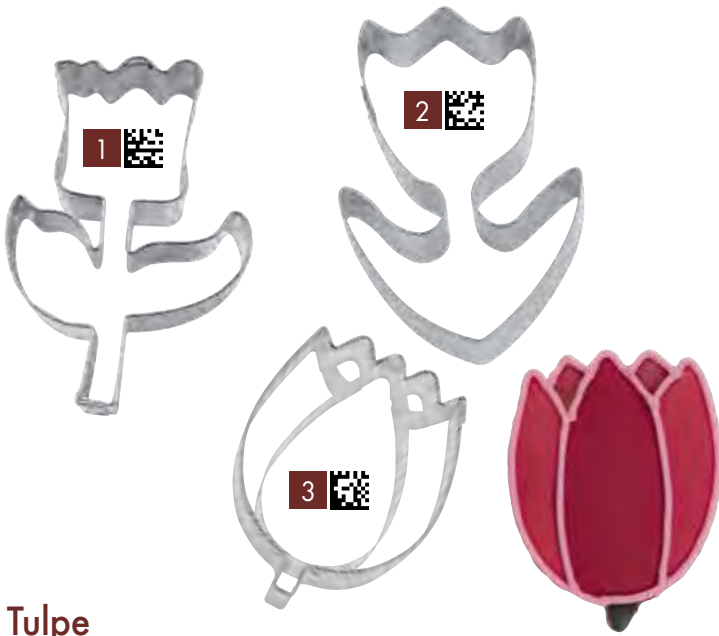

**Tulpe**

Jedes Kind kennt Tulpen. Falls nicht, lernt es sie mit unserem Tulpen-Ausstecher ganz einfach beim Plätzchenbacken kennen!

Art.-Nr.	Maße ca.	VE	UVP
1 052116	5,5 cm, <b>Edelstahl</b>	5/10	2,95 €
2 952974	5,0 cm, Weißblech	5/10	1,95 €

**Präge-Ausstechform**

Art.-Nr.	Maße ca.	VE	UVP
3 199828	6,0 cm, <b>Edelstahl</b>	5/10	2,95 €

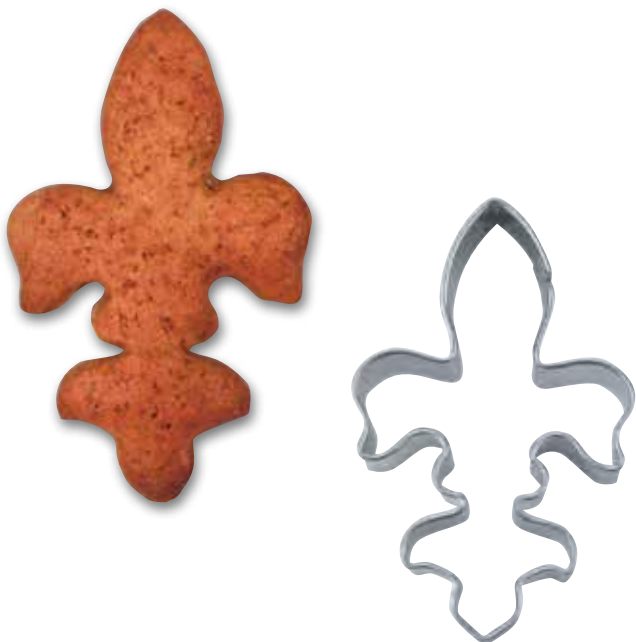

**Pfadfinderlilie**



Jeden Tag eine gute Tat - das ist das Motto der Pfadfinder. Das Pfadfinder-Symbol ist die Lilie, welche Sie jetzt mit unserer Ausstechform im Nu gebacken haben. Und das ist ja irgendwie auch eine gute Tat.

Art.-Nr.	Maße ca.	VE	UVP
115118	6,0 cm, <b>Edelstahl</b>	5/10	2,95 €

Dekor-Matte  
**„Blume“** (257818)  
 > Seite 334



Edel-Dekor-Paste  
**„Schwarz“** (309104)  
 > Seite 331



**Blume im Topf**



Hat das Geburtstagskind einen grünen Daumen? Dann dekorieren Sie die Geburtstagstorte doch einfach mit ein paar leckeren Topfpflanzen!

Art.-Nr.	Maße ca.	VE	UVP
115187	7,5 cm, <b>Edelstahl</b>	5/10	2,95 €

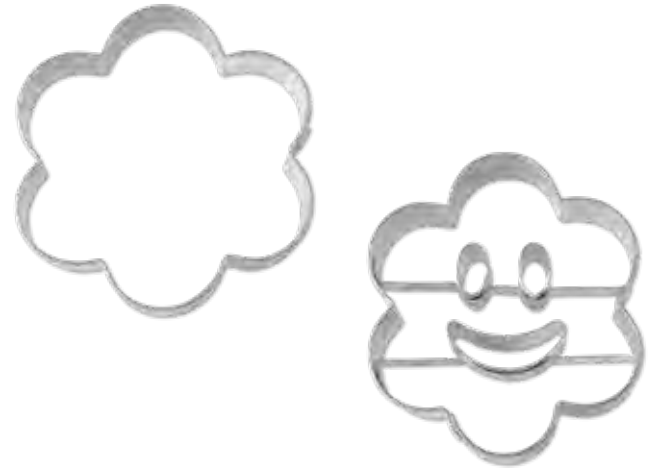

### Lachende Blume

Ausstechformen-Set, 2-teilig

Bitte lächeln: Im Set finden Sie einen Blumen-Ausstecher mit geprägtem fröhlichen Lachen und einen Konturen-Ausstecher. Ideal geeignet zum Backen von Doppelkekzen. Ein passendes Rezept finden Sie auf Seite 29.

In Klarsicht-Box zum Aufhängen.

Art.-Nr.	Maße ca.	VE	UVP
169111	6,5 cm, <b>Edelstahl</b>	1/10	7,95 €

Weitere Motive: Kreis (169128) › Seite 95, Herz (169135) › Seite 121, Stern (169142) › Seite 140



1



2

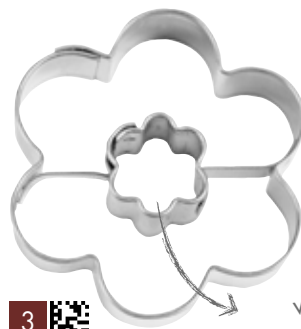

3

wird  
ausgestanzt

### Blumen

Optimal geeignet für Linzer

Einerseits müsste sie ja noch wachsen. Andererseits ist unsere kleine Blume auch ganz schön niedlich.

Art.-Nr.	Maße ca.	VE	UVP
1 052062	1,5 cm, <b>Edelstahl</b>	5/10	1,95 €
2 052079	4,0 cm, <b>Edelstahl</b>	5/10	2,95 €
3 052055	4,5 cm, <b>Edelstahl</b>	5/10	2,95 €



### Blumen

Ausstechformen-Set, 6-teilig

Blumen in sechs unterschiedlichen Größen: Dieses Set platzsparend stapelbarer Ausstechformen ist ideal für blumiges Backen und Basteln.

Weißblechdose, in Sichtverpackung zum Aufhängen.

Art.-Nr.	Maße ca. ø	VE	UVP
019010	4,0-9,5 cm, Weißblech	1/12	10,95 €



Papier-Backförmchen  
**„Blume Türkis“** (335707)  
 › Seite 222



Edel-Dekor-Paste  
**„Gold“** (309005)  
 › Seite 331

Dekor-Matte  
**„Blatt“** (257825)  
 › Seite 335

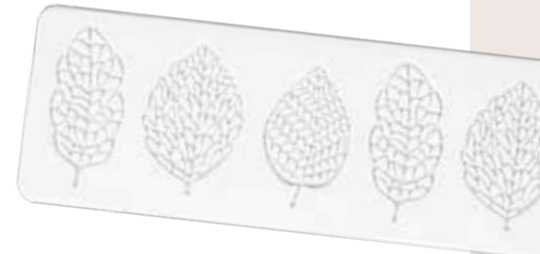

**Blumen**

Ausstechformen-Set, 3-teilig

Aus **Edelstahl**.



Art.-Nr.	Maße ca.	VE	UVP
956200	3,0/4,0/5,0cm	5/10	4,95 €
953551	4,0/5,0/6,0cm	5/10	4,95 €



**Blumen**

Ausstechformen-Set, 3-teilig

Aus Weißblech.



Art.-Nr.	Maße ca.	VE	UVP
121010	2,5/3,5/4,5cm	5/10	4,50€
121027	3,0/4,0/5,0cm	5/10	4,50€

**Blüten und Blätter**

Ausstechformen-Set, 6-teilig

Bringen Sie Ihre Torten zum Blühen! Das Set enthält Ausstechformen mit Blätter- und Blütenmotiven. So wird aus jeder Torte eine bunte Blumenwiese. In Sichtverpackung zum Aufhängen.

Art.-Nr.	Maße ca.	VE	UVP
115170	4,5-8,0cm, <b>Edelstahl</b>	5	14,95 €





**NEU**



### Ilexblatt

Präge-Ausstechform



Art.-Nr.	Maße ca.	VE	UVP
216563	3,0 cm, <b>Edelstahl</b> <b>NEU</b>	5/10	3,50 €



### Ginkgoblatt



Art.-Nr.	Maße ca.	VE	UVP
102033	6,5 cm, <b>Edelstahl</b>	5/10	2,95 €
102026	6,5 cm, Weißblech	5/10	1,95 €



### Efeublatt



Art.-Nr.	Maße ca.	VE	UVP
115149	9,5 cm, <b>Edelstahl</b>	5/10	2,50 €

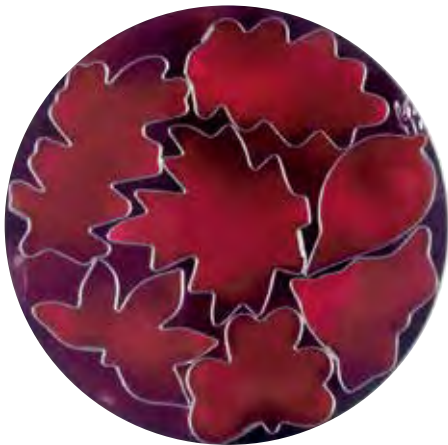

### Blätter

Ausstechformen-Set, 7-teilig



Backen für Botaniker: Die Ausstechformen stellen die Blätter verschiedener Bäume wie Linde, Ahorn, Eiche und Buche dar.

Weißblechdose, in Sichtverpackung zum Aufhängen.

Art.-Nr.	Maße ca.	VE	UVP
023338	4,5–6,5 cm, Weißblech	1/12	10,95 €



### Ahornblatt



Art.-Nr.	Maße ca.	VE	UVP
115156	8,0 cm, <b>Edelstahl</b>	5/10	2,95 €



### Eichblatt



Art.-Nr.	Maße ca.	VE	UVP
115163	8,0 cm, <b>Edelstahl</b>	5/10	2,95 €

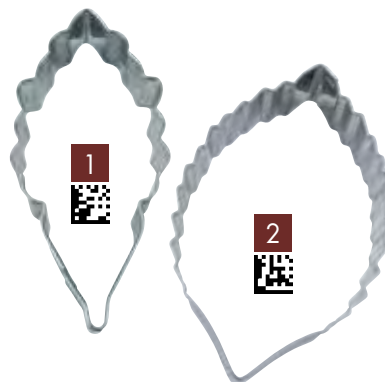

### Blatt

Art.-Nr.	Maße ca.	VE	UVP
1 115095*	6,0 cm, <b>Edelstahl</b>	5/10	1,95 €
1 115088*	8,0 cm, <b>Edelstahl</b>	5/10	2,50 €
1 115071*	10,0 cm, <b>Edelstahl</b>	5/10	2,50 €
2 115064	4,5 cm, <b>Edelstahl</b>	5/10	2,50 €
2 115057	6,5 cm, <b>Edelstahl</b>	5/10	2,95 €
2 115040*	9,0 cm, <b>Edelstahl</b>	5/10	2,50 €



### Wasserlilie



Art.-Nr.	Maße ca.	VE	UVP
115101	7,5 cm, <b>Edelstahl</b>	5/10	2,95 €



\*Nur solange der Vorrat reicht.



**Ficus/Baum**

Präge-Ausstechform



Art.-Nr.	Maße ca.	VE	UVP
163416	7,5 cm, Weißblech	5/10	2,95 €



**Baum**



Art.-Nr.	Maße ca.	VE	UVP
163737	6,5 cm, <b>Edelstahl</b>	5/10	2,95 €
163010	6,5 cm, Weißblech	5/10	1,95 €

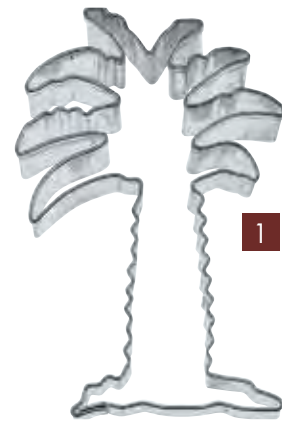

1



2

**Palme**

Art.-Nr.	Maße ca.	VE	UVP
1 163409	7,0 cm, Weißblech	5/10	1,95 €
2 163003	7,5 cm, <b>Edelstahl</b>	5/10	2,95 €



**Schubkarre**



Art.-Nr.	Maße ca.	VE	UVP
052314	7,5 cm, <b>Edelstahl</b>	5/10	3,50 €



**Gießkanne**



Art.-Nr.	Maße ca.	VE	UVP
052307	7,0 cm, <b>Edelstahl</b>	5/10	3,95 €



**Zwerg**



Art.-Nr.	Maße ca.	VE	UVP
041103	6,5 cm, <b>Edelstahl</b>	5/10	3,50 €



### Birne



Art.-Nr.	Maße ca.	VE	UVP
055131	6,0cm, <b>Edelstahl</b>	5/10	2,95 €



### Weintraube



Art.-Nr.	Maße ca.	VE	UVP
162150	7,5cm, <b>Edelstahl</b>	5/10	2,95 €



### Karotte

Präge-Ausstechform



Art.-Nr.	Maße ca.	VE	UVP
056152	9,0cm, <b>Edelstahl</b>	5/10	3,95 €



### Erdbeere



Art.-Nr.	Maße ca.	VE	UVP
055018	6,0cm, <b>Edelstahl</b>	5/10	2,95 €



### Apfel



Art.-Nr.	Maße ca.	VE	UVP
057104	7,0cm, <b>Edelstahl</b>	5/10	2,95 €



### Kürbis



Art.-Nr.	Maße ca.	VE	UVP
119130	6,0cm, <b>Edelstahl</b>	5/10	2,95 €

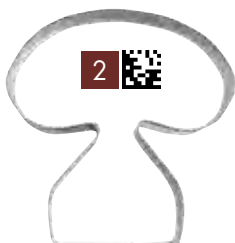

### (Fliegen-)Pilz

Art.-Nr.	Maße ca.	VE	UVP
1 056039	7,0cm, <b>Edelstahl</b>	5/10	2,95 €
2 056046	7,0cm, <b>Edelstahl</b>	5/10	2,95 €

Präge-Ausstechform

Art.-Nr.	Maße ca.	VE	UVP
3 056053	5,0cm, <b>Edelstahl</b>	5/10	4,50 €



Präge-Ausstechformen mit Auswerfer



„Erdbeere“  
(055049)

› Seite 16

„Ananas“  
(171770)

› Seite 13

Rezept für:

## Ananas-Doppelkekse mit Ananascreme

### Zutaten für die Kekse

100g	Zucker
200g	Butter
300g	Mehl
1 Prise	Salz
1 Pck.	Vanillezucker
1	Ei
1 Msp.	Backpulver

### Zubereitung der Kekse:

Alle Zutaten zu einem Mürbeteig kneten. Den Teig in Frischhaltefolie einwickeln und für mind. 2 Stunden im Kühlschrank lagern. Dann den Teig ca. 5 mm dünn ausrollen und mit dem Ananasausstecher ausstechen. Auf ein Backblech mit Backpapier legen und im vorgeheizten Backofen backen.

Backzeit: Bei 165 °C Umluft ca. 10 Min. goldgelb backen.

### Zutaten für die Creme:

100ml	Sahne
200g	weiße Schokolade
50g	Butter
½ Pck.	STÄDTER Sahnefest Ananas

### Zubereitung der Creme:

Sahne und Butter kurz aufkochen, die weiße Schokolade fein hacken, dazu geben und darin auflösen. Die Masse auf Zimmertemperatur abkühlen lassen, Sahnefest dazu geben und alles kurz zusammen aufschlagen. Jetzt die Füllung in einen Spritzbeutel mit Lochtülle geben, die bereits gebackenen Ananaskekse damit füllen und zusammensetzen. Einen Cakepopstiel in jede gefüllte Ananas stecken und im Kühlschrank für ca. 2 Stunden durchkühlen lassen. Mit Kristallpulver abpudern und servieren.

### Dekoration:

etwas STÄDTER Kristallpulver



NEU



### Ananas

Präge-Ausstechform

Art.-Nr.	Maße ca.	VE	UVP
216730	9,5 cm, <b>Edelstahl</b> NEU	5/10	6,95 €



„Sahnefest Ananas“  
(300903) › Seite 240

Produkt  
Tipp



„Kristallpulver“

› Seite 315





Lieber ein  
kühles  
Bierchen?



„Maßkrug“ (200197)  
› Seite 111



„Weizenbiertglas“ (200180)  
› Seite 111



„Kelch“  
(160057 und 160064)  
› Seite 117

... Apfelwein ist  
schließlich auch  
Wein!

„Bembel“ (216464) und  
„Apfelweinglas“ (216600)  
› Seite 98







„Weintraube“  
(162150)  
> Seite 28



„Wein auf  
Bier, das rat'  
ich Dir!“

Backen rund ums „Schöppche“!

Edelstahl-Ausstechformen einzeln oder im Set,  
rostfrei und spülmaschinenfest. So zaubern Sie  
virtuos und im Nu Süßes und Pikantes. Zum  
Wohlsein!

Franken Weinglas

Art.-Nr.	Maße ca.	VE	UVP
1 162136	8,5 cm, <b>Edelstahl</b>	5/10	2,95 €

Weinglas

Art.-Nr.	Maße ca.	VE	UVP
2 162129	8,0 cm, <b>Edelstahl</b>	5/10	2,95 €



Schoppestecher

Ausstechformen-Set, 3-teilig

In diesem Wein-Ausstecher-Set befindet sich fürs Basteln oder Backen eine Weinflasche nebst dazugehörigem Glas sowie eine Weinrebe.

Art.-Nr.	Maße ca.	VE	UVP
162198	7,5-8,0cm, <b>Edelstahl</b>	5	7,50€



Franken

Ausstechformen-Set, 3-teilig

Sie sind ein Liebhaber des Frankenweins? Dann sollten Sie unbedingt auch mal einen Bocksbeutel-Keks versuchen. Der Ausstecher ist im Set mit dabei.

Art.-Nr.	Maße ca.	VE	UVP
162181	7,0-8,50cm, <b>Edelstahl</b>	5	7,50€





### Buchstaben



Von „A“ wie „Ausstechform“ bis „Z“ wie „Zuckerguss“: Mit Buchstaben-Ausstechformen können Sie Text, Initialen und Namen backen – und natürlich auch basteln. Einzeln in Sichtverpackung zum Aufhängen.

Art.-Nr.	Maße ca.	VE	UVP	Art.-Nr.	Maße ca.	VE	UVP
A 112704	6,5cm, <b>Edelstahl</b>	1/12	3,50€	N 112834	6,5cm, <b>Edelstahl</b>	1/12	3,50€
B 112711	6,5cm, <b>Edelstahl</b>	1/12	3,50€	O 112841	6,5cm, <b>Edelstahl</b>	1/12	3,50€
C 112728	7,0cm, <b>Edelstahl</b>	1/12	3,50€	P 112858	6,5cm, <b>Edelstahl</b>	1/12	3,50€
D 112735	6,5cm, <b>Edelstahl</b>	1/12	3,50€	Q 112865	6,5cm, <b>Edelstahl</b>	1/12	3,50€
E 112742	6,5cm, <b>Edelstahl</b>	1/12	3,50€	R 112872	6,5cm, <b>Edelstahl</b>	1/12	3,50€
F 112759	6,5cm, <b>Edelstahl</b>	1/12	3,50€	S 112889	7,0cm, <b>Edelstahl</b>	1/12	3,50€
G 112766	7,0cm, <b>Edelstahl</b>	1/12	3,50€	T 112896	6,5cm, <b>Edelstahl</b>	1/12	3,50€
H 112773	6,5cm, <b>Edelstahl</b>	1/12	3,50€	U 112902	6,5cm, <b>Edelstahl</b>	1/12	3,50€
I 112780	6,5cm, <b>Edelstahl</b>	1/12	3,50€	V 112919	6,5cm, <b>Edelstahl</b>	1/12	3,50€
J 112797	6,5cm, <b>Edelstahl</b>	1/12	3,50€	W 112926	6,5cm, <b>Edelstahl</b>	1/12	3,50€
K 112803	6,5cm, <b>Edelstahl</b>	1/12	3,50€	X 112933	6,5cm, <b>Edelstahl</b>	1/12	3,50€
L 112810	6,5cm, <b>Edelstahl</b>	1/12	3,50€	Y 112940	6,5cm, <b>Edelstahl</b>	1/12	3,50€
M 112827	6,5cm, <b>Edelstahl</b>	1/12	3,50€	Z 112957	6,5cm, <b>Edelstahl</b>	1/12	3,50€

### Zahlen



Sie möchten Geburtsdaten, Jubiläums- oder andere Zahlen als Dekoration verwenden? Mit unseren Ausstechformen können Sie Ziffern sowohl basteln als auch backen. Die Sechs steht Kopf und wird zur Neun. Einzeln in Sichtverpackung zum Aufhängen.

Art.-Nr.	Maße ca.	VE	UVP
0 113206	6,5cm, <b>Edelstahl</b>	1/12	3,50€
1 113213	6,5cm, <b>Edelstahl</b>	1/12	3,50€
2 113220	6,5cm, <b>Edelstahl</b>	1/12	3,50€
3 113237	6,5cm, <b>Edelstahl</b>	1/12	3,50€
4 113244	6,5cm, <b>Edelstahl</b>	1/12	3,50€
5 113251	6,5cm, <b>Edelstahl</b>	1/12	3,50€
6/9 113268	6,5cm, <b>Edelstahl</b>	1/12	3,50€
7 113275	6,5cm, <b>Edelstahl</b>	1/12	3,50€
8 113282	6,5cm, <b>Edelstahl</b>	1/12	3,50€

### Buchstaben

Ausstechformen-Set, 26-teilig

Sie möchten nach dem Backen etwas zu lesen haben? Mit unseren Buchstaben-Ausstechformen können Sie sich nach Belieben ein Gedicht, einen Zeitungsartikel oder ein Kindermärchen backen.

Jeder Buchstabe einzeln in Sichtverpackung zum Aufhängen.

Art.-Nr.	Maße ca.	VE	UVP
112963	je 6,5-7,0cm, <b>Edelstahl</b>	1/5	89,90€



### Zahlen

Ausstechformen-Set, 9-teilig

Jede Zahl einzeln in Sichtverpackung zum Aufhängen.

Art.-Nr.	Maße ca.	VE	UVP
113299	je 6,5cm, <b>Edelstahl</b>	1/5	29,90€





**Alphabet-Set**

Ausstechformen-Set, 28-teilig

Sie haben etwas mitzuteilen? Mit dem Alphabet-Set bekommen Sie jeden gewünschten Text gebacken.

ABC - die Katze lief im Schnee! Spielerisch die Buchstaben lernen. Mit diesem Set kommt Freude auf. Nach dem Backen lassen sich die Buchstaben nach Herzenslust mit Speisefarben-Stiften, Zuckerguss, Schokolade oder Zuckerperlen verzieren. Auch für Fondant, Marzipan und andere Modelliermassen wie Knete oder Wachs bestens geeignet.

In Sichtverpackung mit Rezept.

Art.-Nr.	Maße ca.	VE	UVP
171299	je 2,5cm, Kunststoff	1/12	8,95 €

**NEU**



**ABI**

Präge-Ausstechform

Art.-Nr.	Maße ca.	VE	UVP
216822	7,0cm, <b>Edelstahl NEU</b>	5/10	6,50€

**Produkt Tipp**



**„Schultüte“**  
(200241)

› Seite 54



### Buchstaben

Ausstechformen-Set, 26-teilig

Beschriften Sie Ihre Kuchen und Torten mit Marzipan oder Fondant. Oder formen Sie beim Basteln Text aus Salzteig oder Modelliermasse. Das Set enthält das komplette Alphabet.

Weißblechdose, in Sichtverpackung zum Aufhängen.

Art.-Nr.	Maße ca.	VE	UVP
023215	2,5 cm, Weißblech	1/12	18,95 €



### Zahlen

Ausstechformen-Set, 9-teilig

Für Geburtsdaten, Jahrestage und alle anderen Zahlen: Dieses Set enthält die Ziffern von null bis neun.

Weißblechdose, in Sichtverpackung zum Aufhängen.

Art.-Nr.	Maße ca.	VE	UVP
023116	3,5 cm, Weißblech	1/12	8,95 €



### Buchstaben und Zeichen

Ausstechformen-Set, 27-teilig

Sie wollen Ihre Gäste mit einer kulinarischen Botschaft überraschen? Mit dem Buchstaben- und Zeichenset sind Ihnen dabei keine Grenzen gesetzt!

Weißblechdose, in Sichtverpackung zum Aufhängen.

Art.-Nr.	Maße ca.	VE	UVP
023598	4,0 cm, Weißblech	1/12	32,95 €



### Buchstaben, Zahlen und Zeichen

Ausstechformen-Set, 41-teilig

Mit Punkt und Komma: Das Set enthält das komplette Alphabet, alle Ziffern sowie die wichtigsten Satzzeichen. So können Sie Ihre Back- und Bastelwerke uneingeschränkt mit Text verzieren.

Weißblechdose, in Sichtverpackung zum Aufhängen.

Art.-Nr.	Maße ca.	VE	UVP
023536	2,5-3,5 cm, Weißblech	1/12	29,95 €



### App Cutter

Präge-Ausstechformen

Für alles gibt es heutzutage eine Smartphone-App. Jetzt können Sie die beliebten App-Icons auch ganz einfach nachbacken oder aus Modelliermasse ausstechen.

Art.-Nr.	Motive	Maße ca.	VE	UVP
1 199095	Mail	6,5cm, <b>Edelstahl</b>	5/10	3,50€
2 199088	Phone	6,5cm, <b>Edelstahl</b>	5/10	3,50€
3 199101	Music	6,5cm, <b>Edelstahl</b>	5/10	3,50€
4 199118	Camera	6,5cm, <b>Edelstahl</b>	5/10	3,50€
5 199125	Friends	6,5cm, <b>Edelstahl</b>	5/10	3,50€
6 199132	Y-Tube	6,5cm, <b>Edelstahl</b>	5/10	3,50€





### Sonderzeichen

Art.-Nr.	Motive	Maße ca.	VE	UVP
1	200722*	Und-Zeichen	8,0cm, <b>Edelstahl</b>	5/10 3,50€
2	199309	Euro-Zeichen	8,0cm, <b>Edelstahl</b>	5/10 3,95€
3	200739	Paragrafen-Zeichen	7,5cm, <b>Edelstahl</b>	5/10 4,95€

### Präge-Ausstechform

Art.-Nr.	Motiv	Maße ca.	VE	UVP
4	200920	@-Zeichen	7,0cm, <b>Edelstahl</b>	5/10 5,95€



### Hand-Zeichen

Präge-Ausstechformen

Art.-Nr.	Motive	Maße ca.	VE	UVP
1	200494	Victory	7,0cm, <b>Edelstahl</b>	5/10 4,95€
2	200838	Okay Daumen	7,0cm, <b>Edelstahl</b>	5/10 4,95€



### Peace-Zeichen

Präge-Ausstechform

Art.-Nr.	Maße ca.	VE	UVP
216174	6,5cm, <b>Edelstahl</b>	5/10	5,50€

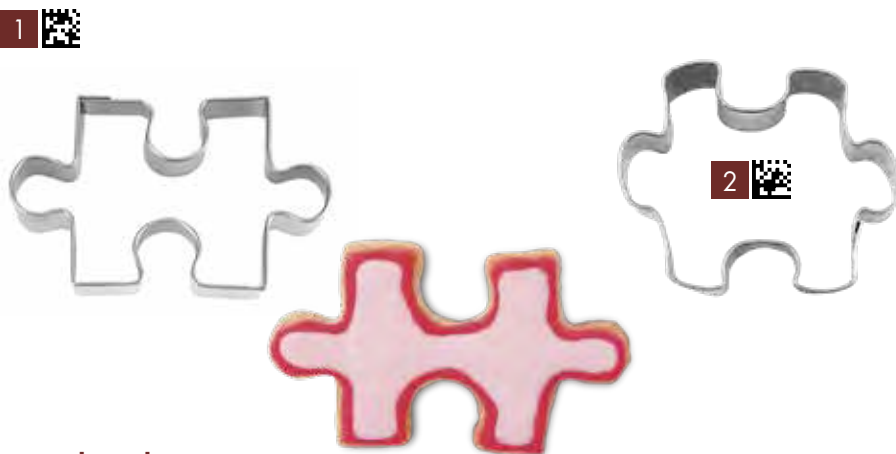

### Puzzleteil

Art.-Nr.	Maße ca.	VE	UVP
1	197961	6,0cm, <b>Edelstahl</b>	5/10 3,95€
2	197978	6,5cm, <b>Edelstahl</b>	5/10 2,95€
2	197985	6,5cm, Weißblech	5/10 1,95€
2	198012	9,0cm, <b>Edelstahl</b>	5/10 4,50€



### Männlich / Mars

Art.-Nr.	Maße ca.	VE	UVP
199293*	9,0cm, <b>Edelstahl</b>	5/10	2,95€

\*Nur solange der Vorrat reicht.



### Hand und Fuß

Ausstechformen-Set, 2-teilig

Mit den beiden Formen können Sie putzige Füßchen und kleine Hände ausstechen. Ideal anlässlich von Geburten, Schwangerschaften oder Kindergeburtstagen.

Art.-Nr.	Maße ca.	VE	UVP
001886	6,5-9,0cm, Weißblech	1/5	5,95 €



### Hand

Art.-Nr.	Maße ca.	VE	UVP
158061	7,5cm, <b>Edelstahl</b>	5/10	3,95 €
158016	6,5cm, Weißblech	5/10	2,50 €



### Fuß

Art.-Nr.	Maße ca.	VE	UVP
156111	5,0cm, <b>Edelstahl</b>	5/10	2,50 €
156012	5,5cm, Weißblech	5/10	1,95 €
156067	5,5cm, <b>Edelstahl</b>	5/10	2,50 €
156074	9,0cm, <b>Edelstahl</b>	5/10	3,95 €
156029	9,0cm, Weißblech	5/10	2,95 €
156098	14,0cm, <b>Edelstahl</b>	5/10	5,95 €
156036	14,0cm, Weißblech	5/10	4,95 €



### Fuß

Ausstechformen-Set, 3-teilig

Egal, ob fest auf dem Boden oder hüpfend durchs Leben - unsere Füße wachsen mit uns und wir mit unseren Aufgaben. Verwandeln Sie ein Symbol der Lebensphasen und Herausforderungen in kreative Ideen!

Aus Weißblech.

Art.-Nr.	Maße ca.	VE	UVP
023635	4,5/6,0/9,0cm	1/12	7,95 €



### Käsefüße

Ausstechformen-Set, 3-teilig

In Sichtverpackung zum Aufhängen.

Aus **Edelstahl**.

Art.-Nr.	Maße ca.	VE	UVP
156081	5,5/9,0/14,0 cm	1/5	12,50 €

Aus Weißblech.

Art.-Nr.	Maße ca.	VE	UVP
156043	5,5/9,0/14,0 cm	1/5	9,95 €





### Lachender Linzer

Ausstechformen-Set, 5-teilig



Smile! Machen Sie Ihre Linzer-Plätzchen doch mal ganz fröhlich: Der Ausstecher aus unserem Set verpasst der oberen Plätzchen-Schicht ein lachendes Gesicht, das Sie dann wie gewohnt mit Konfitüre auffüllen können.

Mit dieser Ausstechform können Sie ganz einfach Ober- und Unterteil der beliebten Linzer-Plätzchen ausstechen und mit dem integrierten Auswerfer leicht und sicher auf das Backblech bringen. Hier können Sie zusätzlich noch zwischen zwei Randformen wählen. Linzer mit gewelltem Rand oder mit glattem Rand - ganz individuell. Zum Ausstechen des Linzer-Unterteils (und zum Reinigen) können Sie die Ausstechform in drei Teile (Innenteil, Außenring und Halter) zerlegen. Mit dem Außenring können Sie nun die Unterteile für die Linzer-Kekse ausstechen. Beide Teile nun backen und mit etwas Gelee, Marmelade, Zuckerguss oder Nussnougatcreme aufeinandersetzen - fertig.

In Sichtverpackung zum Aufhängen. Mit Rezept und Dekorationstipps.



Ari.-Nr.	Maße ca. ø	VE	UVP
170735	6,0cm, <b>Edelstahl</b>	1/12	12,95 €





**Mandelringe und Rosetten gewellt**

Die Ausstechformen kommen mit einem gewellten Außenring und lassen sich einfach kombinieren mit den Mandelringen. Diese stanzen mit ihrem glatten Innenring ein Loch aus der Mitte heraus.

Art.-Nr.	Motive	Maße ca. ø	VE	UVP
1 124028	Mandelringe gewellt	4,0cm, <b>Edelstahl</b>	5/10	2,95 €
2 124042	Rosette - gewellt	4,0cm, <b>Edelstahl</b>	5/10	2,95 €
3 953025	Mandelringe gewellt	6,0cm, <b>Edelstahl</b>	5/10	3,50 €
4 953032	Rosette - gewellt	6,0cm, <b>Edelstahl</b>	5/10	2,95 €

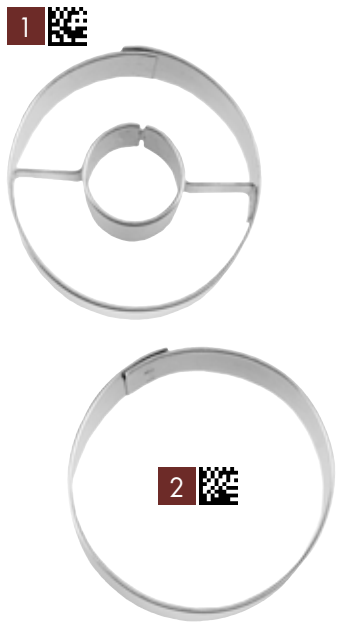

**(Doppel-) Ring**

Mit diesem Ausstecher können harmonische glatt-runde Plätzchen ausgestochen werden. In Kombination mit den Doppelringen entstehen schlichte Linzer.

Art.-Nr.	Motive	Maße ca. ø	VE	UVP
1 124035	Doppelring	4,0cm, <b>Edelstahl</b>	5/10	2,95 €
2 124059	Ring	4,0cm, <b>Edelstahl</b>	5/10	2,50 €
3 953223	Doppelring	6,0cm, <b>Edelstahl</b>	5/10	3,50 €
4 953230	Ring	6,0cm, <b>Edelstahl</b>	5/10	2,95 €



### Ring

Ausstechformen-Set, 3-teilig

Aus **Edelstahl**.

Art.-Nr.	Maße ca.	VE	UVP
1 956163	3,0/4,0/5,0cm	5/10	4,95 €
1 956033	4,0/5,0/6,0cm	5/10	4,95 €
2 956217	3,0/4,0/5,0cm	5/10	4,95 €
2 953766	3,5/5,0/6,0cm	5/10	4,95 €

Aus Weißblech.

Art.-Nr.	Maße ca.	VE	UVP
2 124011	4,0/4,5/5,5cm	5/10	4,50 €



### Quadrat

Ausstechformen-Set, 3-teilig

Aus **Edelstahl**.

Art.-Nr.	Maße ca.	VE	UVP
1 126039	4,0/5,5/7,0cm	5/10	4,95 €
2 953773	5,0/6,0/7,5cm	5/10	4,95 €

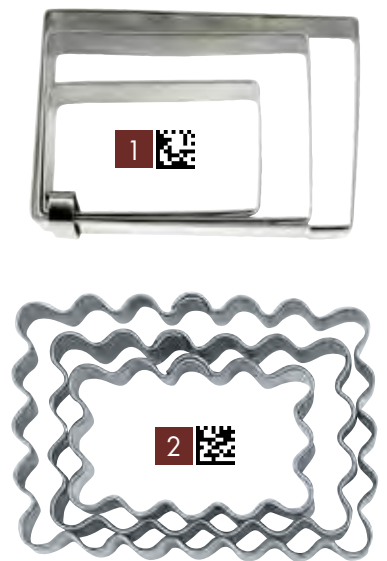

### Rechteck

Ausstechformen-Set, 3-teilig

Aus **Edelstahl**.

Art.-Nr.	Maße ca.	VE	UVP
1 126022	4,5/6,0/7,5cm	5/10	4,95 €
2 953780	5,0/6,0/7,0cm	5/10	4,95 €

Aus Weißblech.

Art.-Nr.	Maße ca.	VE	UVP
2 126015	5,0/6,0/7,0cm	5/10	4,50 €

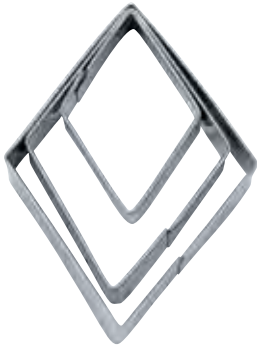

**Rhombus**

Ausstechformen-Set, 3-teilig

Aus **Edelstahl**.



Art.-Nr.	Maße ca.	VE	UVP
956194	3,0/5,0/7,0cm	5/10	4,95 €
956040	5,0/7,0/8,5cm	5/10	4,95 €



**Oval**

Ausstechformen-Set, 3-teilig

Aus **Edelstahl**.



Art.-Nr.	Maße ca.	VE	UVP
129030	4,0/5,0/6,0cm	5/10	4,95 €

1



2

**Tropfen / Zapfen**

Ausstechformen-Set, 3-teilig

Aus **Edelstahl**.

Art.-Nr.	Maße ca.	VE	UVP
1 129023	4,0/5,0/6,0cm	5/10	4,95 €

Aus Weißblech.

Art.-Nr.	Maße ca.	VE	UVP
2 129016	5,0/6,0/7,0cm	5/10	4,50 €

1



2

**Dreieck**

Ausstechformen-Set, 3-teilig

Aus **Edelstahl**.

Art.-Nr.	Maße ca.	VE	UVP
1 953759	4,0/5,0/6,0cm	5/10	4,95 €

Aus Weißblech.

Art.-Nr.	Maße ca.	VE	UVP
2 127012	3,5/4,5/6,0cm	5/10	4,50 €

**„Blumen“**

(121027)

› Seite 25



**„Herzen“**

(122024)

› Seite 120



Weitere  
Terrassen-Ausstecher





### Ovale

Ausstechformen-Set, 6-teilig

In diesem Set haben Sie sechs verschiedene Ausstecher in Ovalform zur Auswahl.

Weißblechdose, in Sichtverpackung zum Aufhängen.

Art.-Nr.	Maße ca. ø	VE	UVP
008083	4,5-9,0cm, <b>Edelstahl</b>	1/12	12,95 €

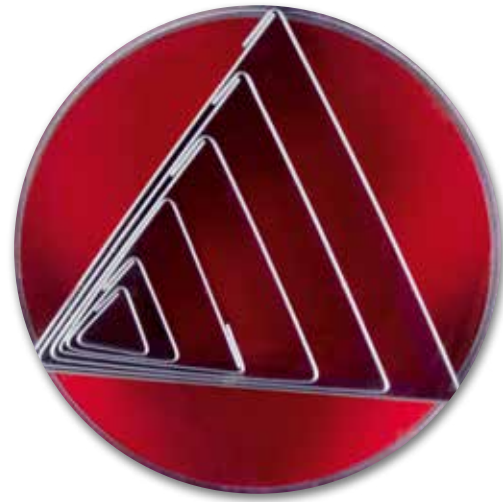

### Dreiecke

Ausstechformen-Set, 6-teilig

Für ein Blech voller Dreiecke haben wir dieses Set mit sechs formschönen Ausstechern in verschiedenen Größen für Sie.

Weißblechdose, in Sichtverpackung zum Aufhängen.

Art.-Nr.	Maße ca. ø	VE	UVP
008113	1,5-8,5cm, <b>Edelstahl</b>	1/12	12,95 €

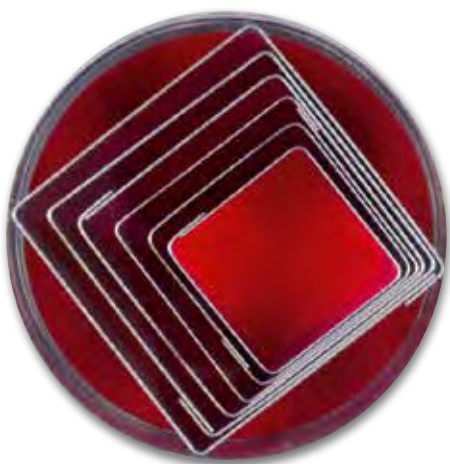

### Quadrate

Ausstechformen-Set, 6-teilig

Sie mögen geometrische Formen? In diesem Ausstecher-Set haben Sie sechs Quadrate, um Ihre Leidenschaft für geradlinige Formen auszuleben.

Weißblechdose, in Sichtverpackung zum Aufhängen.

Art.-Nr.	Maße ca. ø	VE	UVP
008090	5,0-9,5cm, <b>Edelstahl</b>	1/12	12,95 €

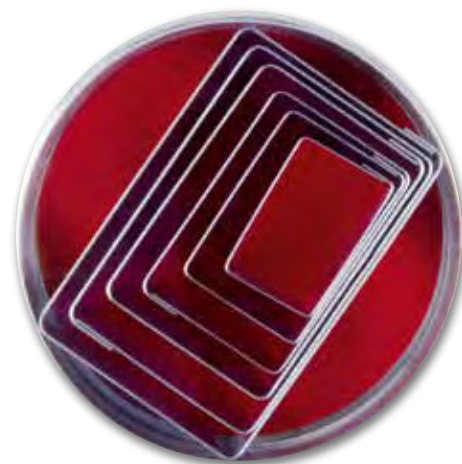

### Rechtecke

Ausstechformen-Set, 6-teilig

In der abstrakten Kunst gehören Rechtecke zu den beliebtesten Formen. Wenn Sie sie auch ins Repertoire Ihrer Backreaktionen aufnehmen wollen, ist dieses Set mit sechs verschieden großen Ausstechern das Richtige für Sie.

Weißblechdose, in Sichtverpackung zum Aufhängen.

Art.-Nr.	Maße ca. ø	VE	UVP
008106	4,0-9,5cm, <b>Edelstahl</b>	1/12	12,95 €





## Kinder-Backspaß

› ab Seite 180



Produkt  
Tipp



## Motiv-Backformen

› ab Seite 210

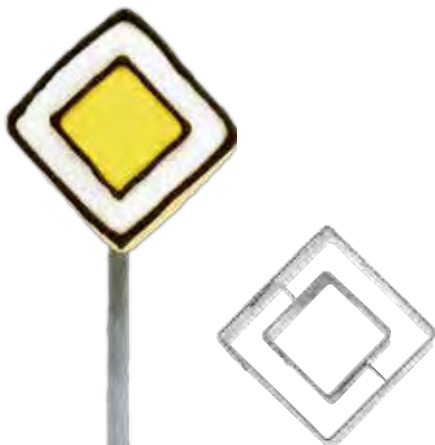

### Vorfahrtschild

Präge-Ausstechform



Art.-Nr.	Maße ca.	VE	UVP
200425	4,5cm, <b>Edelstahl</b>	5/10	2,95 €



### Achtung/ Vorfahrt achten

Präge-Ausstechform



Art.-Nr.	Maße ca.	VE	UVP
200401	4,5cm, <b>Edelstahl</b>	5/10	2,95 €

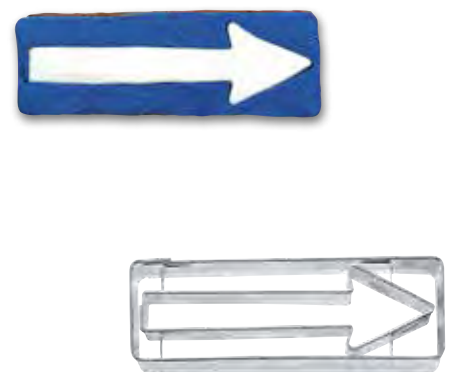

### Einbahnstraße

Präge-Ausstechform



Art.-Nr.	Maße ca.	VE	UVP
200456	7,0cm, <b>Edelstahl</b>	5/10	2,95 €

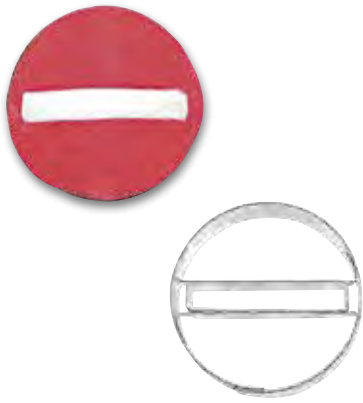

**Einfahrt verboten**

Präge-Ausstechform



Art.-Nr.	Maße ca.	VE	UVP
200487*	4,5 cm, <b>Edelstahl</b>	5/10	2,95 €



**Schilderpfosten/  
Kennzeichen**



Art.-Nr.	Maße ca.	VE	UVP
200470	5,0 cm, <b>Edelstahl</b>	5/10	1,50 €



**Stoppschild**

Präge-Ausstechform



Art.-Nr.	Maße ca.	VE	UVP
200418*	5,5 cm, <b>Edelstahl</b>	5/10	5,50 €

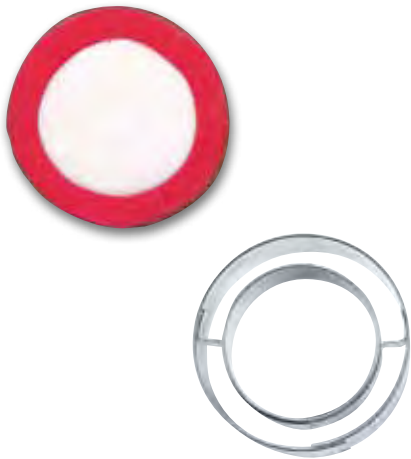

**Durchfahrt verboten**

Präge-Ausstechform



Art.-Nr.	Maße ca.	VE	UVP
200432*	4,5 cm, <b>Edelstahl</b>	5/10	2,95 €

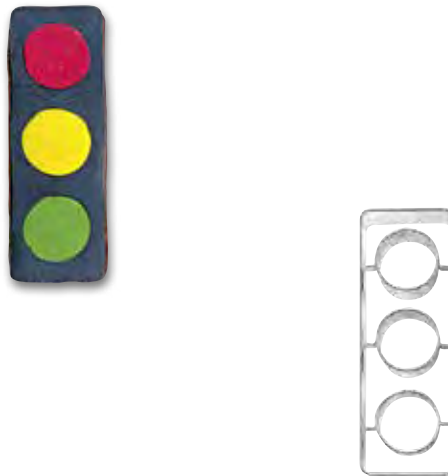

**Ampel**

Präge-Ausstechform



Art.-Nr.	Maße ca.	VE	UVP
200463*	6,5 cm, <b>Edelstahl</b>	5/10	2,95 €



**Motorrad**



Art.-Nr.	Maße ca.	VE	UVP
090170	6,0 cm, <b>Edelstahl</b>	5/10	3,50 €
090163	9,0 cm, <b>Edelstahl</b>	5/10	3,95 €

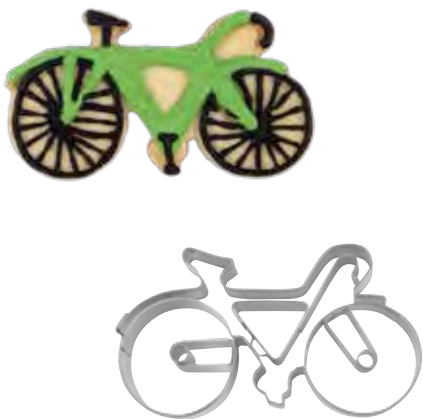

**Rennrad / Fahrrad**

Präge-Ausstechform



Art.-Nr.	Maße ca.	VE	UVP
199569	9,0 cm, <b>Edelstahl</b>	5/10	4,95 €



**Motorroller**

Präge-Ausstechform



Art.-Nr.	Maße ca.	VE	UVP
199910	5,5 cm, <b>Edelstahl</b>	5/10	3,50 €



**Motorrad**

Präge-Ausstechform



Art.-Nr.	Maße ca.	VE	UVP
199880	7,0 cm, <b>Edelstahl</b>	5/10	5,95 €

\*Nur solange der Vorrat reicht.



### Polizeiauto

Präge-Ausstechform

Art.-Nr.	Maße ca.	VE	UVP
048140	6,0cm, <b>Edelstahl</b>	5/10	4,95 €



### Krankenwagen

Präge-Ausstechform

Art.-Nr.	Maße ca.	VE	UVP
048157	8,0cm, <b>Edelstahl</b>	5/10	6,95 €



### Präge-Ausstechformen

Arztkoffer

Art.-Nr.	Maße ca.	VE	UVP
1 163522	5,5cm, <b>Edelstahl</b>	5/10	4,95 €

Spritze

Art.-Nr.	Maße ca.	VE	UVP
2 163539	6,0cm, <b>Edelstahl</b>	5/10	3,95 €



### Feuerwehrauto

Art.-Nr.	Maße ca.	VE	UVP
200623	7,0cm, <b>Edelstahl</b>	5/10	4,95 €



### Feuerwehmann

Art.-Nr.	Maße ca.	VE	UVP
200630	7,0cm, <b>Edelstahl</b>	5/10	3,95 €



### Hydrant

Art.-Nr.	Maße ca.	VE	UVP
200647	6,5cm, <b>Edelstahl</b>	5/10	2,95 €



Produkt  
Tipp



**Streudekor**  
› ab Seite 305

**Speisefarben-Stifte**  
› Seite 320



**Chevy**

Präge-Ausstechform



Art.-Nr.	Maße ca.	VE	UVP
199866	8,0cm, <b>Edelstahl</b>	5/10	6,95 €

**Hot Rod**

Präge-Ausstechform



Art.-Nr.	Maße ca.	VE	UVP
199873	7,0cm, <b>Edelstahl</b>	5/10	6,95 €

**Oldtimer**



Art.-Nr.	Maße ca.	VE	UVP
090019*	6,0cm, Weißblech	5/10	1,50 €



**Taxi**

Präge-Ausstechform



Art.-Nr.	Maße ca.	VE	UVP
048133	7,5cm, <b>Edelstahl</b>	5/10	4,95 €

**Auto**

Art.-Nr.	Maße ca.	VE	UVP
048102	4,0cm, <b>Edelstahl</b>	5/10	2,50 €
048119	6,0cm, <b>Edelstahl</b>	5/10	2,95 €
048126	8,0cm, <b>Edelstahl</b>	5/10	3,95 €

**Sportwagen**

Präge-Ausstechform



Art.-Nr.	Maße ca.	VE	UVP
199583	9,0cm, <b>Edelstahl</b>	5/10	3,95 €

\*Nur solange der Vorrat reicht.

**NEU**



## SUV

Präge-Ausstechform

Art.-Nr.	Maße ca.	VE	UVP
216358	9,0cm, <b>Edelstahl</b> <b>NEU</b>	5/10	5,95 €



**NEU**



## Wohnwagen

Präge-Ausstechform

Art.-Nr.	Maße ca.	VE	UVP
216365	8,0cm, <b>Edelstahl</b> <b>NEU</b>	5/10	5,95 €

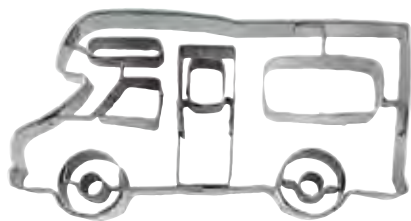

## Wohnmobil

Präge-Ausstechform

Art.-Nr.	Maße ca.	VE	UVP
200395	8,0cm, <b>Edelstahl</b>	5/10	5,95 €



## Doppeldeckerbus

Präge-Ausstechform

Art.-Nr.	Maße ca.	VE	UVP
200364	8,0cm, <b>Edelstahl</b>	5/10	9,95 €



## Bus

Präge-Ausstechform

Art.-Nr.	Maße ca.	VE	UVP
200913	9,0cm, <b>Edelstahl</b>	5/10	4,95 €



1 

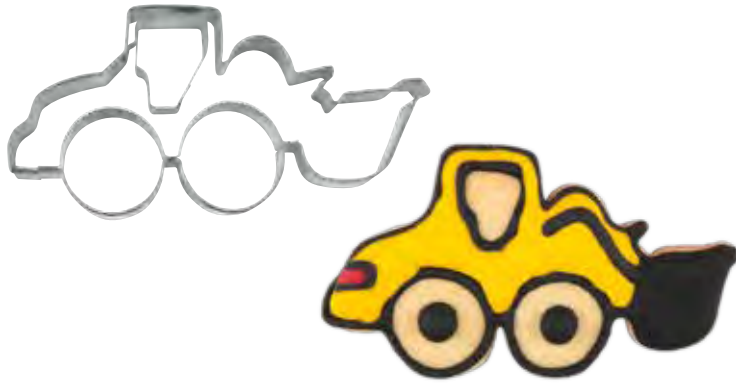

2 

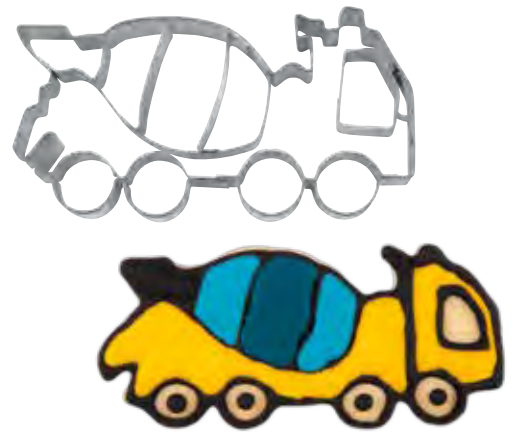

3 

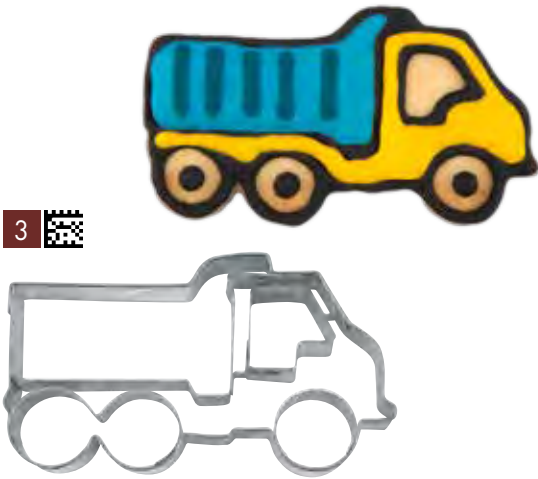

4 



5 



**Baustelle**

Präge-Ausstechformen

Art.-Nr.	Motive	Maße ca.	VE	UVP
1 199590	Bagger/Radlader	10,0cm, <b>Edelstahl</b>	5/10	3,95 €
2 199606	Betonmischer	10,5cm, <b>Edelstahl</b>	5/10	4,95 €
3 199613	Laster / LKW	8,0cm, <b>Edelstahl</b>	5/10	3,95 €
4 200371	Gabelstapler	9,0cm, <b>Edelstahl</b>	5/10	6,95 €
5 216044*	Bauarbeiter	6,5cm, <b>Edelstahl</b>	5/10	4,95 €

\*Nur solange der Vorrat reicht.



1

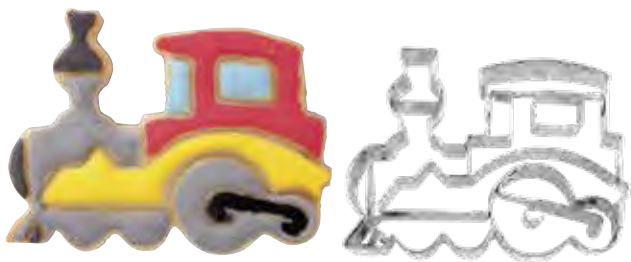

2



### Lokomotive und Eisenbahnwagen

Präge-Ausstechform

Art.-Nr.	Motive	Maße ca.	VE	UVP
1 049093	Lokomotive	8,0cm, <b>Edelstahl</b>	5/10	6,95 €
2 049109	Eisenbahnwagen	5,5cm, <b>Edelstahl</b>	5/10	4,95 €

1



2



### Lokomotive und Eisenbahnwagen

Art.-Nr.	Motive	Maße ca.	VE	UVP
1 049079	Lokomotive	6,0cm, <b>Edelstahl</b>	5/10	2,95 €
1 049017	Lokomotive	6,0cm, Weißblech	5/10	1,95 €
1 049031	Lokomotive	10,0cm, Weißblech	5/10	3,95 €
2 049086	Eisenbahnwagen	6,0cm, <b>Edelstahl</b>	5/10	2,95 €
2 049024	Eisenbahnwagen	6,0cm, Weißblech	5/10	1,95 €
2 049048	Eisenbahnwagen	9,0cm, Weißblech	5/10	3,95 €

Produkt  
**Tipp**



Motiv-Backform  
„Schorsch der Traktor“  
(571044) › Seite 210

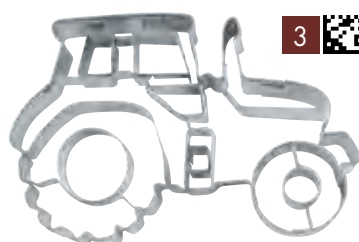

### Traktor

Art.-Nr.	Maße ca.	VE	UVP
1 090064	8,0cm, Weißblech	5/10	1,95 €
2 090156	7,0cm, <b>Edelstahl</b>	5/10	2,95 €
2 090057	7,0cm, Weißblech	5/10	1,95 €

Präge-Ausstechform

Art.-Nr.	Maße ca.	VE	UVP
3 090187	7,5cm, <b>Edelstahl</b>	5/10	4,95 €



### Heißluftballon

Präge-Ausstechform

Art.-Nr.	Maße ca.	VE	UVP
216150	6,5cm, <b>Edelstahl</b>	5/10	4,95 €



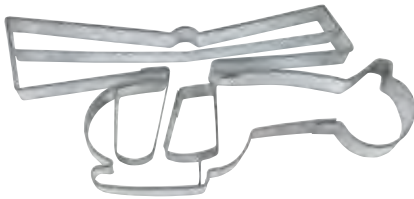

**Hubschrauber / Helikopter**

Präge-Ausstechform



Art.-Nr.	Maße ca.	VE	UVP
199637	11,0cm, <b>Edelstahl</b>	5/10	4,95 €

1



2



**Flugzeug**

Art.-Nr.	Maße ca.	VE	UVP
1 083042	7,0cm, <b>Edelstahl</b>	5/10	2,50€

Präge-Ausstechform

Art.-Nr.	Maße ca.	VE	UVP
2 083035	7,5cm, <b>Edelstahl</b>	5/10	4,95 €



**Fahrzeuge**

Ausstechformen-Set, 7-teilig

Abgefahren! Mit diesen Ausstechern können Sie im Nu leckere Land-, Wasser- und Luftfahrzeuge herstellen. Weißblechdose, in Sichtverpackung zum Aufhängen.



Art.-Nr.	Maße ca.	VE	UVP
023499	5,5-8,0cm, Weißblech	1/12	13,95 €

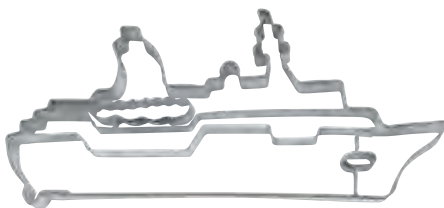

**Kreuzfahrtschiff**

Präge-Ausstechform



Art.-Nr.	Maße ca.	VE	UVP
199620	11,5cm, <b>Edelstahl</b>	5/10	4,95 €



1



2

**Segelboot**

Art.-Nr.	Maße ca.	VE	UVP
1 112070	10,0cm, <b>Edelstahl</b>	5/10	3,50€

2 112063	7,0cm, <b>Edelstahl</b>	5/10	2,95 €
2 112056	7,0cm, Weißblech	5/10	1,95 €



1



2



3

**Kleine Ausstechformen - Fahrzeuge**

extra flach

Sie eignen sich besonders als Tischdekoration oder als Schmuck an Zweigen. Aus Weißblech. Materialhöhe ca. 1,2cm.

Art.-Nr.	Motive	Maße ca.	VE	UVP
1 955463*	Auto	5,5cm	5/10	0,95 €
2 955470*	Lokomotive	5,5cm	5/10	0,95 €
3 955456*	Flugzeug	5,0cm	5/10	0,95 €

Weitere Motive: Tiere > Seite 90, Hasen > Seite 132, Weihnachten > Seite 158

\*Nur solange der Vorrat reicht.



1



Knopflöcher  
ausgestanzt

2



Knopflöcher  
geprägt

## Knopf

Art.-Nr.	Maße ca.	VE	UVP
1 200289	5,0cm, <b>Edelstahl</b>	5/10	4,50€

## Präge-Ausstechform

Art.-Nr.	Maße ca.	VE	UVP
2 200203	6,0cm, <b>Edelstahl</b>	5/10	5,50€

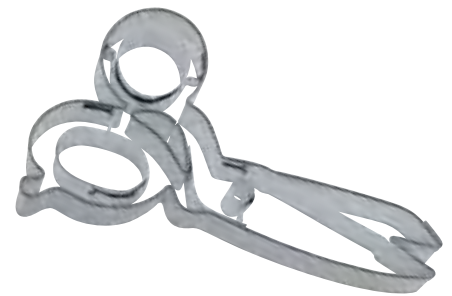

## Schere

## Präge-Ausstechform

Art.-Nr.	Maße ca.	VE	UVP
199743	8,5cm, <b>Edelstahl</b>	5/10	5,50€



## Bügeleisen

## Präge-Ausstechform

Art.-Nr.	Maße ca.	VE	UVP
199750	8,0cm, <b>Edelstahl</b>	5/10	3,95€

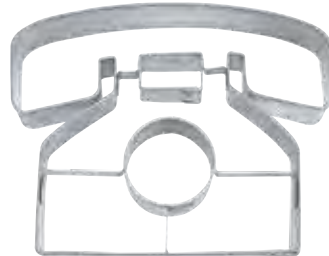

## Telefon

## Präge-Ausstechform

Art.-Nr.	Maße ca.	VE	UVP
163683	8,0cm, <b>Edelstahl</b>	5/10	3,95€



## Buch

## Präge-Ausstechform

Art.-Nr.	Maße ca.	VE	UVP
196032	8,5cm, <b>Edelstahl</b>	5/10	4,95€

Werkzeuge

Art.-Nr.	Motive	Maße ca.	VE	UVP
1 199040	Schraubenschlüssel	7,5 cm, <b>Edelstahl</b>	5/10	2,95 €
2 199057	Schraubenzieher	7,5 cm, <b>Edelstahl</b>	5/10	2,95 €
3 199033	Hammer	8,0 cm, <b>Edelstahl</b>	5/10	2,95 €
4 199064	Zange	8,0 cm, <b>Edelstahl</b>	5/10	2,95 €
5 199026	Säge	7,5 cm, <b>Edelstahl</b>	5/10	2,95 €
6 199019	Bohrmaschine	9,0 cm, <b>Edelstahl</b>	5/10	2,95 €

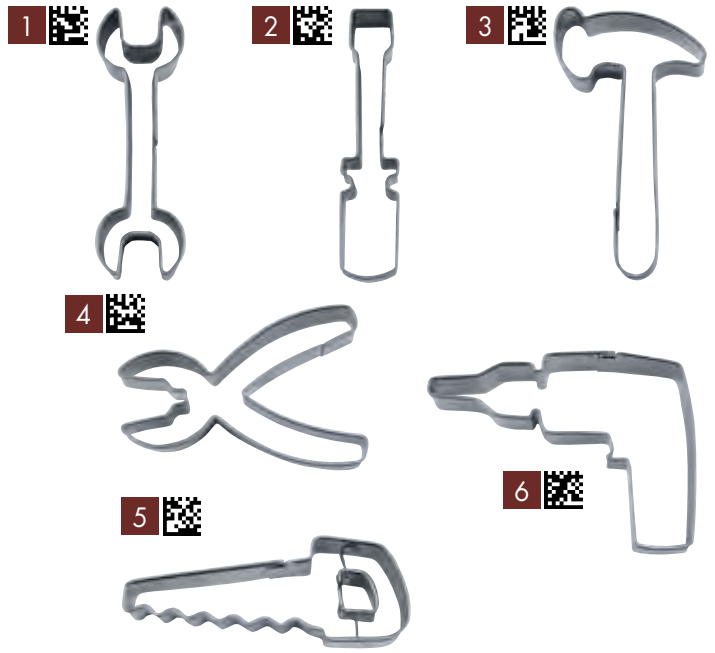

In der Werkstatt

Ausstechformen-Set, 6-teilig

In Sichtverpackung zum Aufhängen.

Art.-Nr.	Maße ca.	VE	UVP
199002	7,5-9,0 cm, <b>Edelstahl</b>	5	15,95 €



**NEU**

Briefkasten

Präge-Ausstechform

Art.-Nr.	Maße ca.	VE	UVP
217027	6,0 cm, <b>Edelstahl</b> <b>NEU</b>	5/10	4,95 €

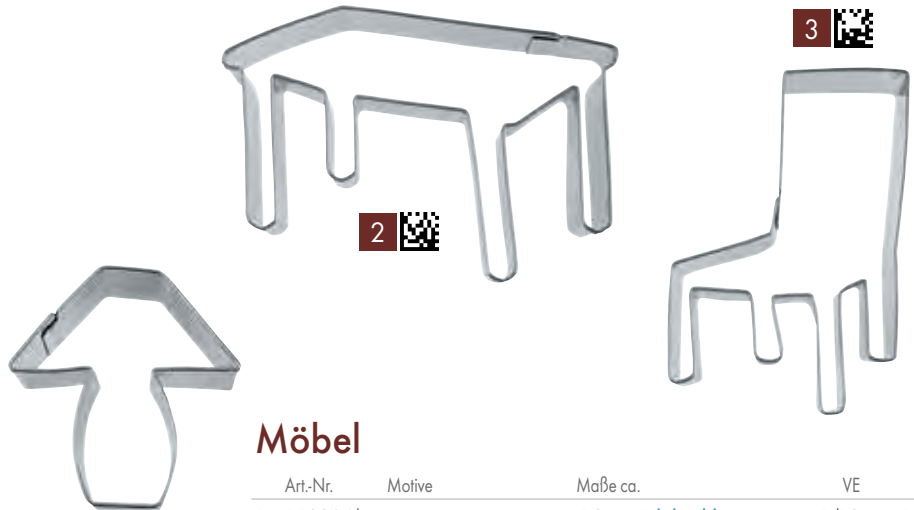

Möbel

Art.-Nr.	Motive	Maße ca.	VE	UVP
1 163294*	Lampe	5,0 cm, <b>Edelstahl</b>	5/10	1,95 €
2 163270*	Tisch	7,5 cm, <b>Edelstahl</b>	5/10	3,50 €
3 163287*	Stuhl	8,0 cm, <b>Edelstahl</b>	5/10	3,50 €



Schlüssel

Art.-Nr.	Maße ca.	VE	UVP
1 198067	7,5 cm, <b>Edelstahl</b>	5/10	2,95 €

Präge-Ausstechform

Art.-Nr.	Maße ca.	VE	UVP
2 198074*	8,0 cm, <b>Edelstahl</b>	5/10	2,95 €

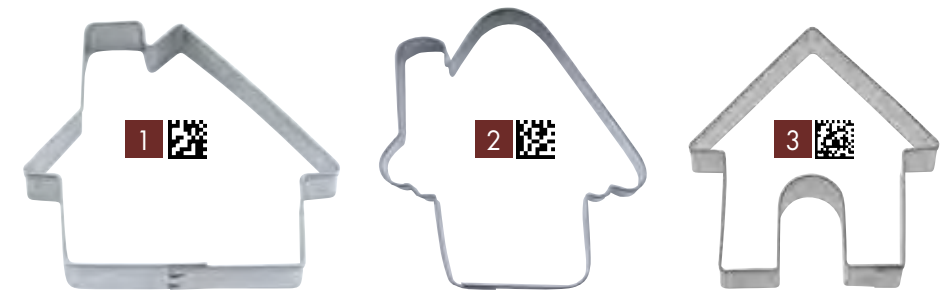

Haus

Art.-Nr.	Maße ca.	VE	UVP
1 216297	7,5 cm, <b>Edelstahl</b>	5/10	2,95 €
1 163133	7,5 cm, Weißblech	5/10	1,95 €
2 094109*	7,5 cm, <b>Edelstahl</b>	5/10	2,50 €
3 199811	6,5 cm, <b>Edelstahl</b>	5/10	2,50 €



\*Nur solange der Vorrat reicht.

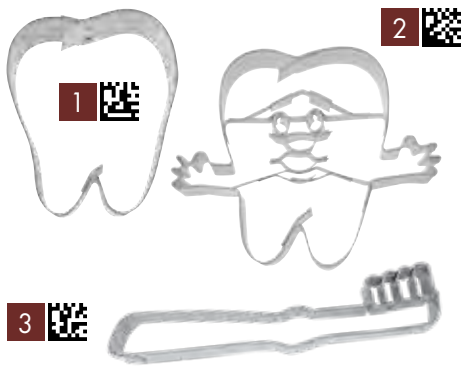

## Zahn und Zahnbürste

Art.-Nr.	Maße ca.	VE	UVP
1 057166	6,0cm, <b>Edelstahl</b>	5/10	2,95 €

### Präge-Ausstechformen

Art.-Nr.	Maße ca.	VE	UVP
2 057159	7,0cm, <b>Edelstahl</b>	5/10	4,95 €
3 057173	9,0cm, <b>Edelstahl</b>	5/10	4,95 €



## Schultüte

Präge-Ausstechform

Art.-Nr.	Maße ca.	VE	UVP
200241	8,0cm, <b>Edelstahl</b>	5/10	6,50 €



## Bär

Präge-Ausstechform

Art.-Nr.	Maße ca.	VE	UVP
199651	10,0cm, <b>Edelstahl</b>	5/10	5,95 €



## Clownskopf

Präge-Ausstechform

Art.-Nr.	Maße ca.	VE	UVP
046030	9,0cm, <b>Edelstahl</b>	5/10	6,50 €



## Zirkuszelt

Präge-Ausstechform

Art.-Nr.	Maße ca.	VE	UVP
200944	11,0cm, <b>Edelstahl</b>	5/10	5,95 €

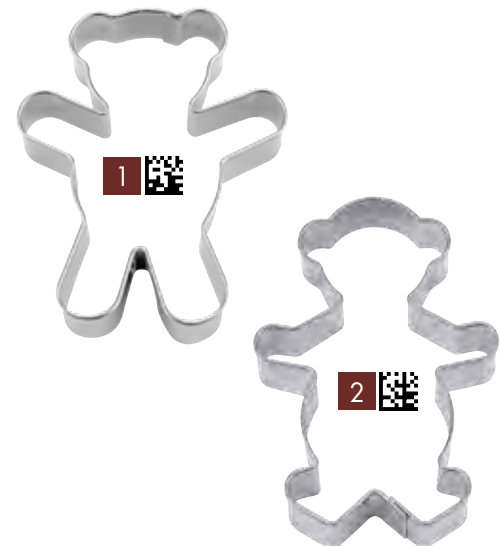

## Teddybär

Art.-Nr.	Maße ca.	VE	UVP
1 040175	7,0cm, <b>Edelstahl</b>	5/10	2,95 €
1 040069	5,0cm, <b>Weißblech</b>	5/10	1,95 €
1 040076	7,0cm, <b>Weißblech</b>	5/10	1,95 €
2 040014	7,0cm, <b>Weißblech</b>	5/10	1,95 €

Präge-Ausstechform

Art.-Nr.	Maße ca.	VE	UVP
3 040106	8,0cm, <b>Edelstahl</b>	5/10	4,95 €
3 040113	10,0cm, <b>Edelstahl</b>	5/10	5,95 €



## Teddygesicht

Präge-Ausstechform

Art.-Nr.	Maße ca.	VE	UVP
040137	11,5cm, <b>Edelstahl</b>	5/10	7,50 €



Motiv-Backform  
**„Theo der ABC-Bär“**  
 (521087) › Seite 185





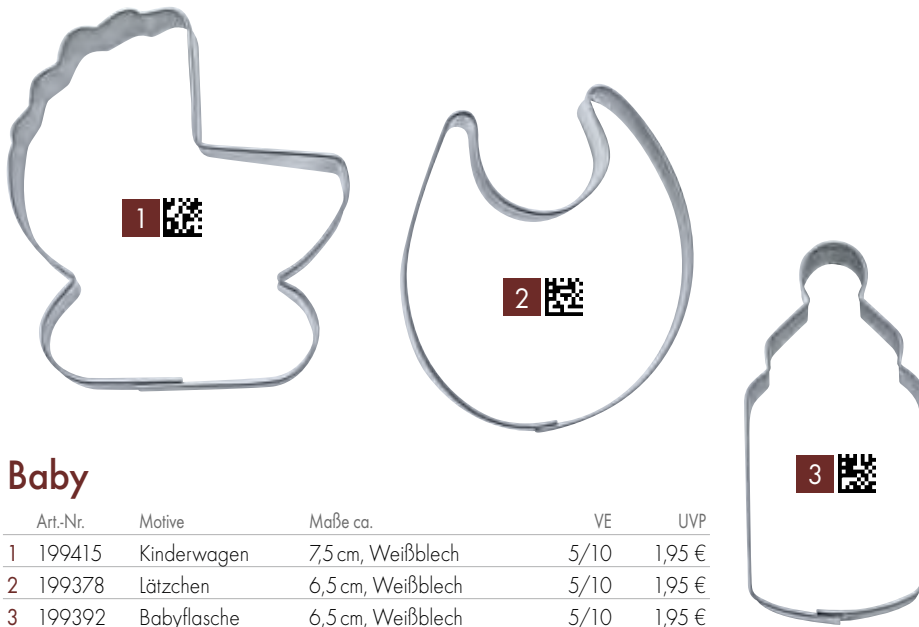

**Baby**

Art.-Nr.	Motive	Maße ca.	VE	UVP
1 199415	Kinderwagen	7,5 cm, Weißblech	5/10	1,95 €
2 199378	Lätzchen	6,5 cm, Weißblech	5/10	1,95 €
3 199392	Babyflasche	6,5 cm, Weißblech	5/10	1,95 €



**Kinderwagen**

Präge-Ausstechform



Art.-Nr.	Maße ca.	VE	UVP
039025	6,5 cm, <b>Edelstahl</b>	5/10	5,95 €



**Babyschuh**



Art.-Nr.	Maße ca.	VE	UVP
199385	7,0 cm, Weißblech	5/10	1,95 €



**Schaukelpferd**

Präge-Ausstechform



Art.-Nr.	Maße ca.	VE	UVP
047075	7,0 cm, <b>Edelstahl</b>	5/10	4,95 €



**Baby**

Präge-Ausstechform



Art.-Nr.	Maße ca.	VE	UVP
039018	7,0 cm, <b>Edelstahl</b>	5/10	6,50 €



**Schnuller**



Art.-Nr.	Maße ca.	VE	UVP
200678	7,5 cm, <b>Edelstahl</b>	5/10	3,95 €



**Babyfuß**



Art.-Nr.	Maße ca.	VE	UVP
199408	6,5 cm, Weißblech	5/10	1,95 €



Produkt  
**Tipp**

Motiv-Backformen der  
„Kinder-Backspaß-Serie“  
› ab Seite 180



Motiv-Backform  
„Trixi der Dino“  
(569041) › Seite 183



### Dinosaurier

Kinder lieben Dinosaurier. Mit diesen Ausstechformen werden aus den riesigen Echten ganz einfach leckere Plätzchen oder Basteleien aus Salzteig.

Art.-Nr.	Motive	Maße ca.	VE	UVP
1 161108	Tyrannosaurus	8,0 cm, <b>Edelstahl</b>	5/10	2,95 €
1 161030	Tyrannosaurus	8,0 cm, Weißblech	5/10	1,95 €
2 161115	Stegosaurus	7,5 cm, <b>Edelstahl</b>	5/10	2,95 €
2 161047	Stegosaurus	7,5 cm, Weißblech	5/10	1,95 €
3 161092	Triceratops	9,0 cm, <b>Edelstahl</b>	5/10	2,95 €
3 161023	Triceratops	9,0 cm, Weißblech	5/10	1,95 €
4 161122	Brontosaurus	9,5 cm, <b>Edelstahl</b>	5/10	2,95 €
4 161054	Brontosaurus	9,5 cm, Weißblech	5/10	1,95 €

### Dinosaurier

Ausstechformen-Set, 4-teilig

In Sichtverpackung zum Aufhängen.

Art.-Nr.	Maße ca.	VE	UVP
002166	7,5-9,5 cm, <b>Edelstahl</b>	5	10,95 €

\*Nur solange der Vorrat reicht.



### Planet

Präge-Ausstechform

Art.-Nr.	Maße ca.	VE	UVP
199248*	9,0 cm, <b>Edelstahl</b>	5/10	2,95 €



### Taucher und Astronaut

Art.-Nr.	Maße ca.	VE	UVP
199255*	9,0 cm, <b>Edelstahl</b>	5/10	2,95 €



### Venezianische Maske

Präge-Ausstechform

Art.-Nr.	Maße ca.	VE	UVP
163461	10,0cm, <b>Edelstahl</b>	5/10	6,95 €

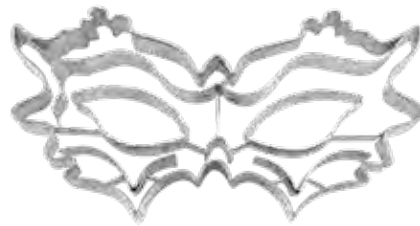

### Maske

Präge-Ausstechform

Art.-Nr.	Maße ca.	VE	UVP
163478	10,5cm, <b>Edelstahl</b>	5/10	5,95 €



### Brille

Präge-Ausstechform

Art.-Nr.	Maße ca.	VE	UVP
216303	8,0cm, <b>Edelstahl</b>	5/10	4,95 €

1



2



### Schirm

Art.-Nr.	Motive	Maße ca.	VE	UVP
1 198043	geöffnet	7,5cm, <b>Edelstahl</b>	5/10	2,95 €
2 198036*	geschlossen	7,5cm, <b>Edelstahl</b>	5/10	1,95 €

1



2

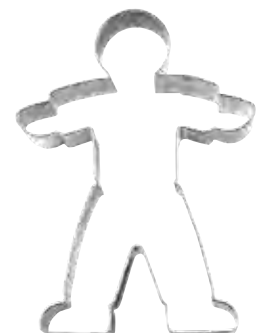

### Menschen

Art.-Nr.	Motive	Maße ca.	VE	UVP
1 039124*	Mädchen/Girl	12,0cm, <b>Edelstahl</b>	5/10	4,50 €
2 039117*	Junge/Boy	12,0cm, <b>Edelstahl</b>	5/10	4,50 €

\*Nur solange der Vorrat reicht.



**Hut**

Präge-Ausstechform



Art.-Nr.	Maße ca.	VE	UVP
200319*	6,5 cm, <b>Edelstahl</b>	5/10	3,50 €



**Kleid**

Präge-Ausstechform



Art.-Nr.	Maße ca.	VE	UVP
200302	7,5 cm, <b>Edelstahl</b>	5/10	3,95 €



**NEU**

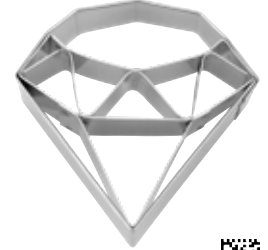

**Diamant**

Präge-Ausstechform



Art.-Nr.	Maße ca.	VE	UVP
217034	5,0 cm, <b>Edelstahl</b> <b>NEU</b>	5/10	3,95 €



**Kleid**



Art.-Nr.	Maße ca.	VE	UVP
216310	9,0 cm, <b>Edelstahl</b>	5/10	2,95 €
199330	9,5 cm, Weißblech	5/10	2,50 €



**Stiefelette**



Art.-Nr.	Maße ca.	VE	UVP
199323	8,0 cm, Weißblech	5/10	1,95 €



**Damenschuh / Pumps**



Art.-Nr.	Maße ca.	VE	UVP
216327	10,0 cm, <b>Edelstahl</b>	5/10	2,95 €
199347	10,0 cm, Weißblech	5/10	2,50 €



**Bart**



Art.-Nr.	Maße ca.	VE	UVP
163454	5,5 cm, <b>Edelstahl</b>	5/10	3,50 €



**„Dirndl“**  
(199941)  
› Seite 111



**„Lederhose“**  
(199958)  
› Seite 111



**„Sneaker“**  
(041431)  
› Seite 71

**Produkt  
Tipp**



### Teufel



Art.-Nr.	Maße ca.	VE	UVP
200128	7,0cm, <b>Edelstahl</b>	5/10	5,50 €
200135	9,0cm, <b>Edelstahl</b>	5/10	6,50 €

Produkt  
**Tipp**



„Engel“  
verschiedene Größen  
› Seite 142



### Engelchen und Teufelchen



Ausstechformen-Set, 2-teilig

Wer sitzt auf welcher Schulter und flüstert Gutes oder Böses? Mit dem Set, bestehend aus Engelchen und Teufelchen, backen Sie höllisch leckere Kekse und himmlische Plätzchen.

Art.-Nr.	Maße ca.	VE	UVP
000582	6,5–7,0cm, <b>Edelstahl</b>	5	8,95 €



**NEU**



### Meerjungfrau

Präge-Ausstechform



Art.-Nr.	Maße ca.	VE	UVP
216679	9,5cm, <b>Edelstahl</b> <b>NEU</b>	5/10	4,50 €

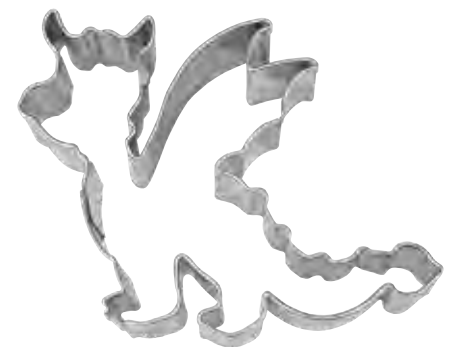

### Drache



Art.-Nr.	Maße ca.	VE	UVP
163805	8,0cm, <b>Edelstahl</b>	5/10	3,95 €
163812	10,5cm, <b>Edelstahl</b>	5/10	5,95 €



**Prinz**



Art.-Nr.	Maße ca.	VE	UVP
200081	7,0 cm, <b>Edelstahl</b>	5/10	4,95 €



1

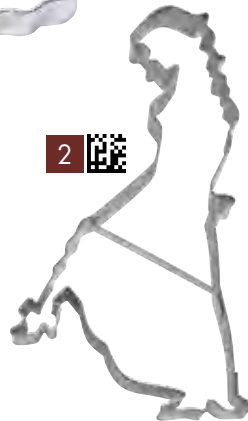

2

**Prinzessin**

Art.-Nr.	Maße ca.	VE	UVP
1 200104	9,0 cm, <b>Edelstahl</b>	5/10	4,50 €
2 200074	9,5 cm, <b>Edelstahl</b>	5/10	4,95 €



**Pferdekutsche**



Art.-Nr.	Maße ca.	VE	UVP
200067	12,5 cm, <b>Edelstahl</b>	5/10	5,95 €



**Wunderlampe**



Art.-Nr.	Maße ca.	VE	UVP
163355	7,5 cm, <b>Edelstahl</b>	5/10	2,50 €



1



2



3



4



5

**Hexen, -Hut und -Besen**

Art.-Nr.	Motive	Maße ca.	VE	UVP
1 163379	Zauber-/Hexenhut	4,0 cm, <b>Edelstahl</b>	5/10	2,95 €
2 163096	Hexe	6,0 cm, Weißblech	5/10	1,95 €
3 163188	Hexe mit Besen	10,5 cm, <b>Edelstahl</b>	5/10	4,95 €
4 163386	Zauber-/Hexenbesen	9,5 cm, <b>Edelstahl</b>	5/10	2,95 €



**Feenstab**



Präge-Ausstechform

Art.-Nr.	Maße ca.	VE	UVP
163423	6,5 cm, Weißblech	5/10	2,50 €

Präge-Ausstechform

Art.-Nr.	Motiv	Maße ca.	VE	UVP
5 101029	Hexe	10,0 cm, <b>Edelstahl</b>	5/10	4,95 €



Produkt  
**Tipp**

„Einhorn“  
(170971)  
› Seite 12

NEU



NEU

Platz  
**1**



NEU



## Einhorn



Art.-Nr.	Maße ca.	VE	UVP
076143	11,0cm, <b>Edelstahl</b>	5/10	4,95 €
217010	20,0cm, <b>Edelstahl NEU</b>	5/10	6,95 €

## Einhornkopf



Art.-Nr.	Maße ca.	VE	UVP
076112	8,0cm, <b>Edelstahl</b>	5/10	3,50 €
076105	13,5cm, <b>Edelstahl NEU</b>	5/10	4,95 €



Produkt  
Tipp



Schablone  
„Einhorn“  
(259515) › Seite 328

NEU



NEU



NEU



Schablone  
„Einhornkopf“  
(259508) › Seite 328

Streudekor Konfetti  
„Einhorn / Regenbogen“  
(309708)  
› Seite 309

Machen Sie das Pferd  
zu etwas Besonderem,  
machen Sie es zu einem  
**Einhorn!**

KIDS Backform **Einhorn**  
„Silver Star das Pferd“  
(566040) › Seite 184



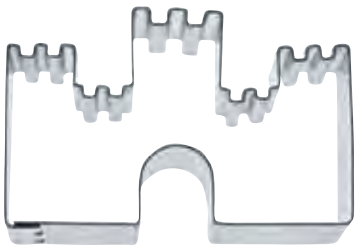

### Burg



Art.-Nr.	Maße ca.	VE	UVP
200111	8,5cm, <b>Edelstahl</b>	5/10	5,50€



### Ritter / St. Martin



Art.-Nr.	Maße ca.	VE	UVP
196995	9,5cm, <b>Edelstahl</b>	5/10	4,95€



### Schwert



Art.-Nr.	Maße ca.	VE	UVP
196988	9,0cm, Weißblech	5/10	1,95€



### Wikinger-Helm



Art.-Nr.	Maße ca.	VE	UVP
163713	7,5cm, <b>Edelstahl</b>	5/10	3,50€



### Wikinger



Art.-Nr.	Maße ca.	VE	UVP
163720	10,0cm, <b>Edelstahl</b>	5/10	5,50€



### Wikingerboot



Art.-Nr.	Maße ca.	VE	UVP
163706	9,0cm, <b>Edelstahl</b>	5/10	4,50€

**Produkt  
Tipp**

Was darf bei echten  
Wikingern nie fehlen?  
**Bier!**



„Maßkrug“ (200197)  
› Seite 111



### Krone



Art.-Nr.	Maße ca.	VE	UVP
198111	4,5cm, <b>Edelstahl</b>	5/10	2,95€
198050	7,5cm, <b>Edelstahl</b>	5/10	3,50€



### Krone



Art.-Nr.	Maße ca.	VE	UVP
199361	8,0cm, Weißblech	5/10	1,95€



**Pirat**  
Präge-Ausstechform



Art.-Nr.	Maße ca.	VE	UVP
199545	12,0cm, <b>Edelstahl</b>	5/10	5,95 €



**Totenkopf**  
Präge-Ausstechform



Art.-Nr.	Maße ca.	VE	UVP
199552	9,0cm, <b>Edelstahl</b>	5/10	5,50 €



**Piraten**



Präge-Ausstechformen-Set, 2-teilig

Klarmachen zum Backen! Mit dem freibeuterischen **Edelstahl**-Set backen Sie nicht nur finstere säbelschwingende Seeräuber, sondern auch Furcht einflößende Totenköpfe.

Art.-Nr.	Maße ca.	VE	UVP
001770	9,0-12,0cm, <b>Edelstahl</b>	5	11,95 €



**Piratenschwert**



Art.-Nr.	Maße ca.	VE	UVP
199538	9,0cm, <b>Edelstahl</b>	5/10	2,95 €

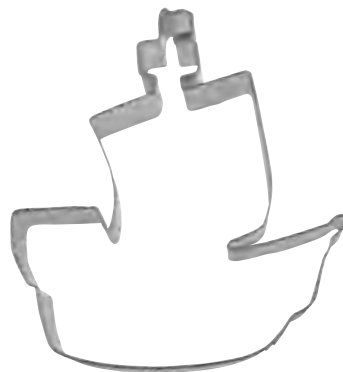

**Piratenschiff**



Art.-Nr.	Maße ca.	VE	UVP
199521	10,5cm, <b>Edelstahl</b>	5/10	4,50 €

„Anker“ (112124)  
› Seite 103



„Schatzsucher das Piratenschiff“ (610064)  
› Seite 184



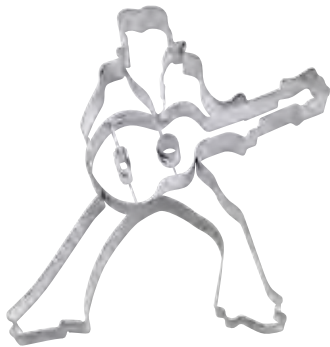

## Musikstar

Präge-Ausstechform

Art.-Nr.	Maße ca.	VE	UVP
199644	12,5 cm, <b>Edelstahl</b>	5/10	5,95 €



## Violine

Art.-Nr.	Maße ca.	VE	UVP
1 098015	7,0 cm, Weißblech	5/10	1,95 €

## Geige

Präge-Ausstechform

Art.-Nr.	Maße ca.	VE	UVP
2 098046	8,5 cm, <b>Edelstahl</b>	5/10	3,95 €



## Lyra

Präge-Ausstechform

Art.-Nr.	Maße ca.	VE	UVP
098053	6,0 cm, <b>Edelstahl</b>	5/10	4,95 €



## Rock'n'Roll

Präge-Ausstechformen-Set, 3-teilig

Das rockt! Fans, von handgemachter Gitarrenmusik, können Sie mit diesem Set begeistern. Dieses Set besteht aus dem Rock ,n' Roll-Schriftzug zum Prägen und dem Konturen-Ausstecher Gitarre.

Im Organza-Säckchen mit Rezeptanhänger.

Art.-Nr.	Maße ca.	VE	UVP
001923*	7,0-7,5 cm, Weißblech	5	11,95 €



## Rock'n'Roll

Präge-Ausstechformen-Set, 2-teilig

Art.-Nr.	Maße ca.	VE	UVP
163492*	7,0-7,5 cm, Weißblech	5/10	5,95 €



## Mozart

Art.-Nr.	Maße ca.	VE	UVP
199262	7,0 cm, <b>Edelstahl</b> <b>NEU</b>	5/10	2,95 €

**NEU**

\*Nur solange der Vorrat reicht.

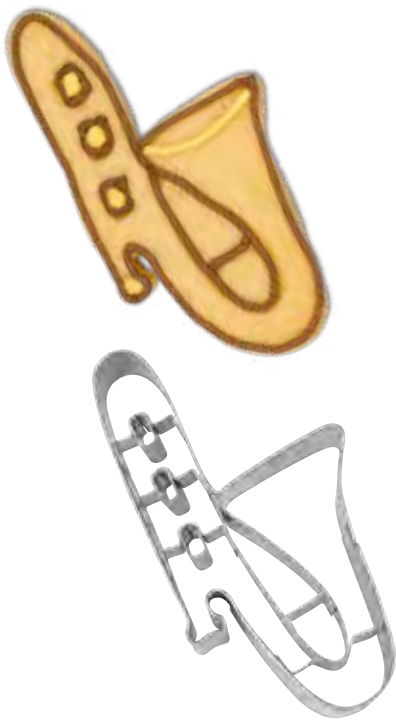

**Posaune**

Präge-Ausstechform



Art.-Nr.	Maße ca.	VE	UVP
098039	9,0 cm, <b>Edelstahl</b>	5/10	3,95 €

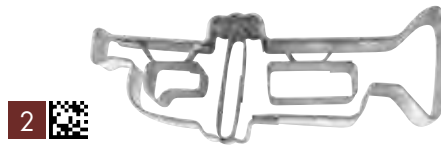

**Trompete**

Art.-Nr.	Maße ca.	VE	UVP
1 110014	7,0 cm, Weißblech	5/10	1,95 €

Präge-Ausstechform

Art.-Nr.	Maße ca.	VE	UVP
2 110083	6,5 cm, <b>Edelstahl</b>	5/10	4,50 €



**Saxofon**

Präge-Ausstechform

Art.-Nr.	Maße ca.	VE	UVP
1 110021	6,0 cm, <b>Edelstahl</b>	5/10	2,95 €
2 110090	6,0 cm, <b>Edelstahl</b>	5/10	3,50 €



**Gitarre**



Art.-Nr.	Maße ca.	VE	UVP
163515	7,5 cm, <b>Edelstahl</b>	5/10	3,50 €
163508	7,5 cm, Weißblech	5/10	1,95 €



**Akkordeon**

Präge-Ausstechform

Art.-Nr.	Maße ca.	VE	UVP
199774	9,0 cm, <b>Edelstahl</b>	5/10	7,95 €



**NEU**



**Flügel**

Art.-Nr.	Maße ca.	VE	UVP
1 110045	5,0 cm, <b>Edelstahl</b>	5/10	2,95 €

Präge-Ausstechform

Art.-Nr.	Maße ca.	VE	UVP
2 216723	7,0 cm, <b>Edelstahl</b> <b>NEU</b>	5/10	5,95 €



## Notenschlüssel

Art.-Nr.	Maße ca.	VE	UVP
1 110052	10,0cm, <b>Edelstahl</b>	5/10	4,50€

### Präge-Ausstechform

Art.-Nr.	Maße ca.	VE	UVP
2 110106	6,0cm, <b>Edelstahl</b> <b>NEU</b>	5/10	3,95 €

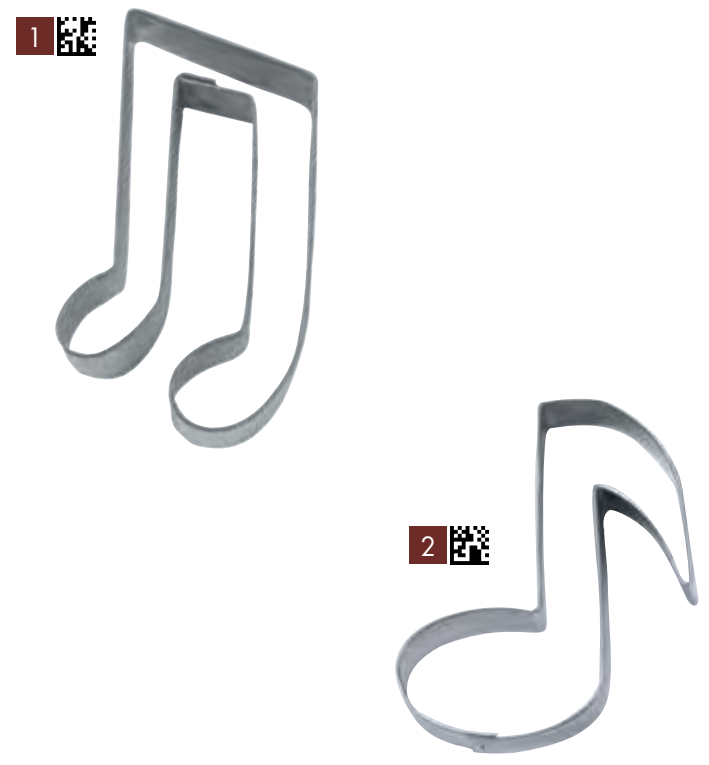

## Note

Art.-Nr.	Maße ca.	VE	UVP
1 110038	5,0cm, <b>Edelstahl</b>	5/10	2,95 €
2 162112	7,5cm, <b>Edelstahl</b>	5/10	2,95 €
2 163140	7,5cm, Weißblech	5/10	1,95 €



## Bassschlüssel

### Präge-Ausstechform

Art.-Nr.	Maße ca.	VE	UVP
199781	9,0cm, <b>Edelstahl</b>	5/10	6,50€

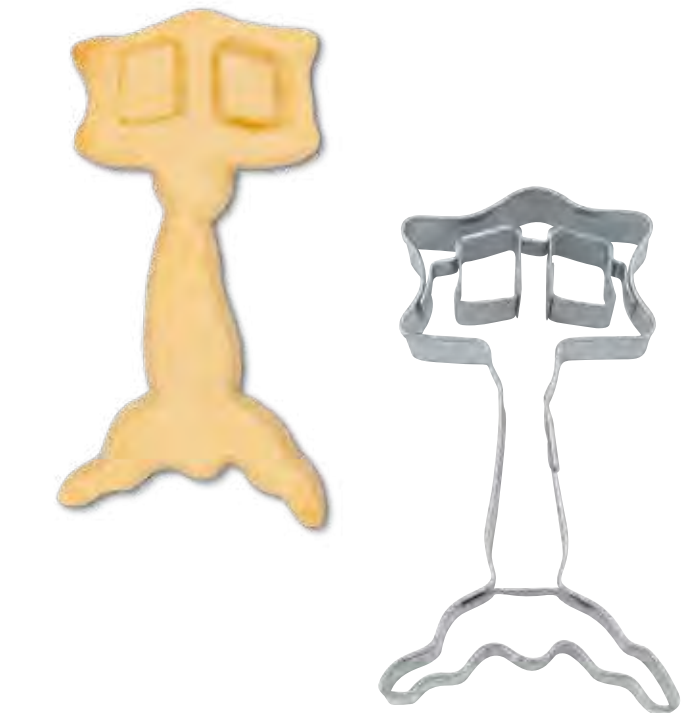

## Notenständer

### Präge-Ausstechform

Art.-Nr.	Maße ca.	VE	UVP
098022	8,0cm, <b>Edelstahl</b>	5/10	2,50€





Motiv-Backform  
**„Rockstar die Gitarre“**  
 (610057) › Seite 213



Motiv-Backform  
**„Notenschlüssel“**  
 (585096) › Seite 213



**Musik**

Ausstechformen-Set, 12-teilig

Das gehört beim Backen zum guten Ton: Ausstechformen zum Thema Musik, unter anderem mit Notenschlüssel, Instrumenten und Primaballerina.

Weißblechdose, in Sichtverpackung zum Aufhängen.



Art.-Nr.	Maße ca.	VE	UVP
023437	5,0-7,5 cm, Weißblech	1/12	15,50€



Papier-Backförmchen  
**„Musik“** (335967)  
 › Seite 213



**NEU**



**Produkt Tipp**

Das ist doch wohl kein Löffel? Mit der richtigen Dekoration wird er zu einem Tennisschläger!

„Löffel/Tennisschläger“  
(199200) › Seite 20

## Ballsport-Arten

Präge-Ausstechformen

Art.-Nr.	Motive	Maße ca. ø	VE	UVP
1 216747	Fußball	6,0cm, <b>Edelstahl NEU</b>	5/10	6,95 €
2 041400	Basketball	6,0cm, <b>Edelstahl NEU</b>	5/10	4,50 €
3 041424	Volleyball	6,0cm, <b>Edelstahl NEU</b>	5/10	4,95 €
4 041417	Tennisball	6,0cm, <b>Edelstahl NEU</b>	5/10	3,95 €



„Pepe der Fußball“  
(614048)  
› Seite 211

## Fußball-Fieber

Egal ob Bundesliga oder Europameisterschaft - Fußballfieber wird immer wieder aktuell. Mit diesem Set haben Sie die beste Grundlage für Ihre kreativen Fußballideen!



Art.-Nr.	Motive	Maße ca.	VE	UVP
1 041349	Shirt/Trikot	7,0cm, <b>Edelstahl</b>	5/10	2,95 €
1 041219	Shirt/Trikot	7,0cm, Weißblech	5/10	1,95 €
2 041363	Fußballschuh	7,0cm, <b>Edelstahl</b>	5/10	2,95 €
2 041233	Fußballschuh	7,0cm, Weißblech	5/10	1,95 €
3 041356	Hose/Short	6,0cm, <b>Edelstahl</b>	5/10	2,95 €
3 041226	Hose/Short	6,0cm, Weißblech	5/10	1,95 €
4 041370	Flagge/Fahne	8,0cm, <b>Edelstahl</b>	5/10	2,95 €
4 041240	Flagge/Fahne	8,0cm, Weißblech	5/10	1,95 €

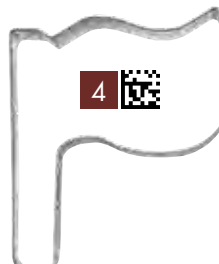

## Fußball-Fieber

Ausstechformen-Set, 4-teilig

In Sichtverpackung zum Aufhängen.

Art.-Nr.	Maße ca.	VE	UVP
041387	6,0-8,0cm, <b>Edelstahl</b>	5/10	10,95 €
041257	6,0-8,0cm, Weißblech	5/10	8,50 €

## Fünfeck Ausstechform

Hervorragend geeignet zum Dekorieren eines typischen Fußball-Musters aus Marzipan oder Fondant.

Art.-Nr.	Maße ca.	VE	UVP
185159	7,0cm, <b>Edelstahl</b>	5/10	2,95 €



1



NEU



**Windsurfer**

Präge-Ausstechform

Art.-Nr.	Maße ca.	VE	UVP
199576	10,5cm, <b>Edelstahl</b>	5/10	4,95 €

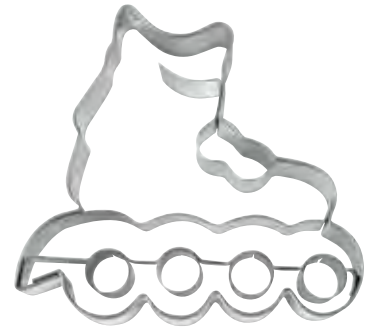

**Inliner**

Präge-Ausstechform

Art.-Nr.	Maße ca.	VE	UVP
164338	7,0cm, <b>Edelstahl</b>	5/10	4,95 €

2



**Fußballspieler**

Art.-Nr.	Maße ca.	VE	UVP
1 216556	6,5cm, <b>Edelstahl</b> <b>NEU</b>	5/10	3,50 €
2 041196	9,0cm, <b>Edelstahl</b>	5/10	3,95 €



**Sneaker**

Präge-Ausstechform

Art.-Nr.	Maße ca.	VE	UVP
041431	8,0cm, <b>Edelstahl</b> <b>NEU</b>	5/10	5,95 €



**Boxhandschuh**

Präge-Ausstechform

Art.-Nr.	Maße ca.	VE	UVP
216693	5,5cm, <b>Edelstahl</b> <b>NEU</b>	5/10	3,95 €



## Steinbock

Präge-Ausstechform (22.12.–20.01.)

Steinböcke haben die besten Voraussetzungen für die Welt des Backens: Sie sind geduldig, fleißig und ehrgeizig. Wenn mal was nicht nach ihrem Kopf geht, können sie aber auch pessimistisch und stur werden.

Art.-Nr.	Maße ca.	VE	UVP
039247	6,0cm, <b>Edelstahl</b>	5/10	3,50€



## Wassermann

Präge-Ausstechform (21.01.–19.02.)

Wassermänner sind feinfühlig und gutmütig. Wenn mal wieder einer verschlossen und rebellisch ist, überraschen Sie ihn doch einfach mit einer knusprigen Spezialität aus Ihrer Küche.

Art.-Nr.	Maße ca.	VE	UVP
039254	6,5cm, <b>Edelstahl</b>	5/10	3,50€



## Fische

Präge-Ausstechform (20.02.–20.03.)

Fische sind kreativ und großzügig, manchmal auch überempfindlich und verträumt. Eins ist dennoch sicher, auch Fische freuen sich über kleine Überraschungen!

Art.-Nr.	Maße ca.	VE	UVP
039278	6,0cm, <b>Edelstahl</b>	5/10	3,50€



## Widder

Präge-Ausstechform (21.03.–20.04.)

Der Widder ist der Dickkopf unter den Sternzeichen: zielstrebig, selbstbewusst, mutig, aber auch egoistisch, aufbrausend und impulsiv. Beim Backen oder Basteln muss er sich aber dennoch Ihren Händen beugen.



Art.-Nr.	Maße ca.	VE	UVP
039186	7,0 cm, <b>Edelstahl</b>	5/10	3,50€



## Stier

(21.04.–20.05.)

Macht der Stier eher auf Sicherheit oder ist er mal wieder faul, gierig und misstrauisch? Bauen Sie auf seine Zuverlässigkeit und darauf, dass er bei leckeren Plätzchen nicht widerstehen kann.



Art.-Nr.	Maße ca.	VE	UVP
039285	7,5 cm, <b>Edelstahl</b>	5/10	3,50€

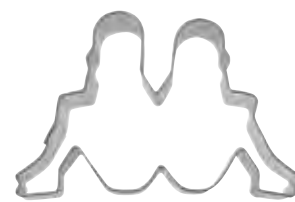

## Zwillinge

(21.05.–21.06.)

Zwillinge werden als neugierig, kommunikativ und schlagfertig beschrieben. An schlechten Tagen können sie aber auch launisch und ruhelos sein. Mit unserem Sternzeichen-Ausstecher können Sie Ihrem Zwilling kreative Geschenke machen.



Art.-Nr.	Maße ca.	VE	UVP
039193	6,0 cm, <b>Edelstahl</b>	5/10	3,50€



## Krebs

(22.06.–22.07.)

Krebse können fürsorglich und feinfühlig sein. Es gibt aber auch reizbare und nachtragende Gemüter unter ihnen. Mit dem Sternzeichen-Ausstecher können Sie zeigen, dass zu Ihren herausragendsten Qualitäten Kreativität und Fingerfertigkeit gehören.



Art.-Nr.	Maße ca.	VE	UVP
039209	6,0 cm, <b>Edelstahl</b>	5/10	3,50€



## Löwe

(23.07.–23.08.)

Haben Sie keine Angst vor Löwen, weder vor ehrgeizigen, stolzen und extrovertierten noch vor egozentrischen und überheblichen. Einfach machen lassen und in Ruhe weiterbacken - vertrauen Sie Ihren eigenen Stärken.



Art.-Nr.	Maße ca.	VE	UVP
039216	6,5 cm, <b>Edelstahl</b>	5/10	3,50€



## Jungfrau

(24.08.–23.09.)

Ordentliche und gründliche Jungfrauen hat jeder gern in seiner Küche, streitlustige und rechthaberische weniger gern. Zum Glück entscheidet in der Küche eher Ihr Können als die Konstellation der Sterne.



Art.-Nr.	Maße ca.	VE	UVP
039261	6,5 cm, <b>Edelstahl</b>	5/10	3,50€



## Waage

Präge-Ausstechform (24.09.–23.10.)

Aufmerksam, gerecht und respektvoll - das sind die positiven Eigenschaften der Waage. Verzaubern Sie Ihre Gäste mit einem Blick in die Sterne: mit unseren Sternzeichen heißt es Backen mit Botschaft.



Art.-Nr.	Maße ca.	VE	UVP
039179	6,0 cm, <b>Edelstahl</b>	5/10	3,50€



## Skorpion

(24.10.–22.11.)

Ausstecher sind wie Skorpione: entschlossen, selbstbewusst und loyal. Skorpionmenschen können auch rachsüchtig und besitzergreifend werden. Kreative Überraschungen mag trotzdem jeder.



Art.-Nr.	Maße ca.	VE	UVP
039230	6,5 cm, <b>Edelstahl</b>	5/10	3,50€



## Schütze

Präge-Ausstechform (23.11.–21.12.)

Sie wollen einem Schützen eine Freude machen? Perfekt, denn sie sind weltoffen, fröhlich und direkt. Gut, sie können auch chaotisch, taktlos und angeberisch sein, aber nobody's perfect!



Art.-Nr.	Maße ca.	VE	UVP
039223	7,0 cm, <b>Edelstahl</b>	5/10	3,50€

Gehören Sie zu den Hundefreunden?

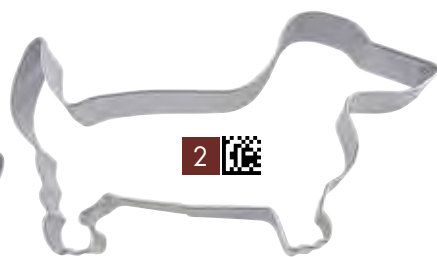
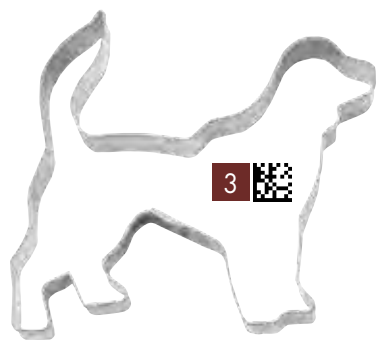

Für Mopsfreunde:  
Cupcake-Backformen  
„Fashion Dog“  
(337220) › Seite 216

Produkt  
**Tipp**

## Hund

Art.-Nr.	Motive	Maße ca.	VE	UVP
1 200692	Pudel	8,5cm, <b>Edelstahl</b>	5/10	3,95 €
2 200715	Dackel	7,0cm, <b>Edelstahl</b>	5/10	3,50 €
3 065109	Golden Retriever	8,0cm, <b>Edelstahl</b>	5/10	2,95 €
4 200708	Schäferhund	7,5cm, <b>Edelstahl</b>	5/10	3,50 €
5 066045	Wolf/Husky	7,5cm, <b>Edelstahl</b>	5/10	3,50 €

## Präge-Ausstechformen

Art.-Nr.	Motive	Maße ca.	VE	UVP
6 065116	Mops Gesicht	5,5cm, <b>Edelstahl</b>	5/10	5,95 €
7 199804	Westie	7,5cm, <b>Edelstahl</b>	5/10	2,50 €



## Hundehütte

Art.-Nr.	Maße ca.	VE	UVP
199811	6,5cm, <b>Edelstahl</b>	5/10	2,50 €

## Hundepfote

Präge-Ausstechformen

Art.-Nr.	Maße ca.	VE	UVP
1 066120	7,5cm, <b>Edelstahl</b>	5/10	6,50 €
2 066199	4,5cm, <b>Edelstahl</b>	5/10	5,50 €



**Hund**

Präge-Ausstechform

Art.-Nr.	Maße ca.	VE	UVP
216617	5,5 cm, <b>Edelstahl NEU</b>	5/10	4,95 €

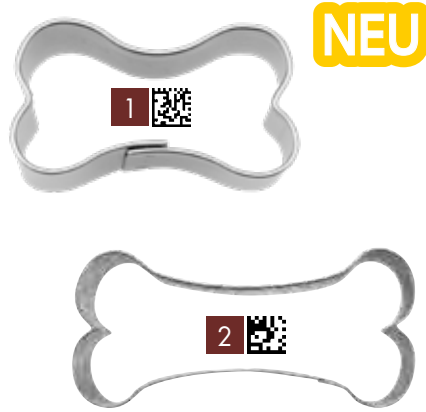

**Knochen**

Art.-Nr.	Maße ca.	VE	UVP
1 066205	3,0 cm, <b>Edelstahl NEU</b>	5/10	2,95 €
2 066144	6,5 cm, <b>Edelstahl</b>	5/10	2,95 €
2 066106	9,5 cm, <b>Edelstahl</b>	5/10	4,95 €



**Bulldogge**

Präge-Ausstechform

Art.-Nr.	Maße ca.	VE	UVP
065123	6,5 cm, <b>Edelstahl NEU</b>	5/10	3,50 €

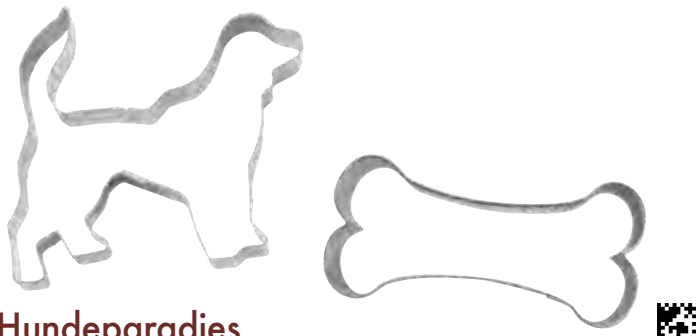

**Hundeparadies**

Ausstechformen-Set, 2-teilig

Ein Wau-Wau ohne seinen Knochen ist doch total auf den Hund gekommen! Damit das nicht passiert, gibt es in unserem Ausstecher-Set neben dem Vierbeiner den Knochen gleich mit dazu.

In Sichtverpackung zum Aufhängen.

Art.-Nr.	Maße ca.	VE	UVP
066113	8,0-9,5 cm, <b>Edelstahl</b>	5	7,95 €



**Hundesnack**

Ausstechformen-Set, 2-teilig

Eine geprägte Hundepfote und ein leckerer Knochen zum Herumkauen bilden dieses Ausstecher-Set für Hundeliebhaber.

In Sichtverpackung zum Aufhängen.

Art.-Nr.	Maße ca.	VE	UVP
066137	7,5-9,5 cm, <b>Edelstahl</b>	5	10,95 €



**Hundekexe aus aller Welt**

In Düsseldorf ist er bekannt, wie es sich für den sprichwörtlichen bunten Hund gehört. Aber manchmal geht Labrador Billy auch auf Reisen und hat dabei die Gelegenheit auszuprobieren, welche Hundekexe seine vierbeinigen Kollegen in der ganzen Welt mögen. Friederike Friedel, Inhaberin von DOG'S DELI, Deutschlands erster Hundebäckerei, hat die Rezepte der besten Leckerlis aus aller Welt gesammelt, in ihrer Backstube getestet, verfeinert und für diese Reise um die Welt perfekt in Szene gesetzt.

Art.-Nr.	Umfang	Format ca.	VE	UVP
305779	80 Seiten	21 x 21 cm	1	6,99 €

... oder sind Sie eher der Katzentyp?



1



2



3



5



**NEU**  
4

## Katze

Art.-Nr.	Motive	Maße ca.	VE	UVP
1 163164	Katze stehend	9,0 cm, <b>Edelstahl</b>	5/10	2,95 €
2 163157	Katze mit Buckel	8,0 cm, <b>Edelstahl</b>	5/10	2,95 €
2 163058	Katze mit Buckel	8,0 cm, Weißblech	5/10	1,95 €
3 163171	Katze liegend	6,0 cm, <b>Edelstahl</b>	5/10	2,50 €
4 116009	Katze	7,0 cm, <b>Edelstahl NEU</b>	5/10	2,95 €
4 116016	Katze	7,0 cm, Weißblech	5/10	1,95 €



6



## Präge-Ausstechformen

Art.-Nr.	Motive	Maße ca.	VE	UVP
5 116078	Katze	6,5 cm, <b>Edelstahl</b>	5/10	3,95 €
6 163447	Katzengesicht	6,0 cm, <b>Edelstahl</b>	5/10	5,95 €



1



2

**NEU**



## Maus

Art.-Nr.	Maße ca.	VE	UVP
1 200661	7,0 cm, <b>Edelstahl</b>	5/10	3,50 €

## Präge-Ausstechform

Art.-Nr.	Maße ca.	VE	UVP
2 088030	5,5 cm, <b>Edelstahl NEU</b>	5/10	3,50 €

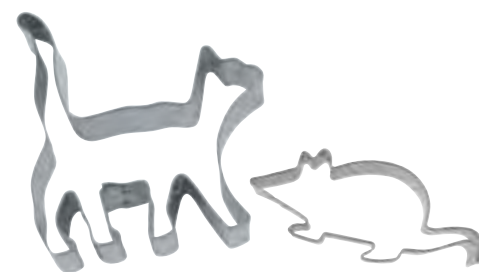

## Katz und Maus

Ausstechformen-Set, 2-teilig

Ihre Kinder sind mal wieder wie Katz und Maus? Mit dem Set können Sie ab sofort die passenden Plätzchen backen!

In Sichtverpackung zum Aufhängen.

Art.-Nr.	Maße ca.	VE	UVP
002111	7,0-9,0 cm, <b>Edelstahl</b>	5	6,50 €



**Mein kleiner Bauernhof**

Ausstechformen-Set, 5-teilig

Die Tiere vom Lande finden Sie in diesem bezaubernden Ausstecher-Set. Erwecken Sie einen kleinen Bauernhof zum Leben.

In Sichtverpackung zum Aufhängen.

Art.-Nr.	Maße ca.	VE	UVP
023864	5,5-9,0cm, <b>Edelstahl</b>	5	13,95 €

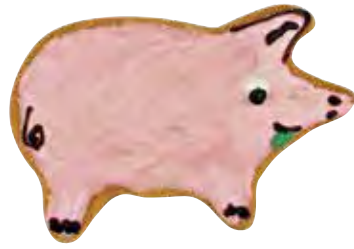

**Schwein**

Art.-Nr.	Maße ca.	VE	UVP
070066	4,0cm, <b>Edelstahl</b>	5/10	2,95 €
070127	5,5cm, <b>Edelstahl</b>	5/10	2,95 €
070073	8,5cm, <b>Edelstahl</b>	5/10	4,95 €
070011	4,0cm, Weißblech	5/10	1,95 €
070028	5,5cm, Weißblech	5/10	1,95 €
070035	8,0cm, Weißblech	5/10	3,95 €
070042	12,0cm, Weißblech	5/10	4,50 €



Motiv-Backform  
**„Schorsch der Traktor“**  
 (571044) > Seite 210



Ausstechformen  
**„Traktor“**  
 > Seite 50

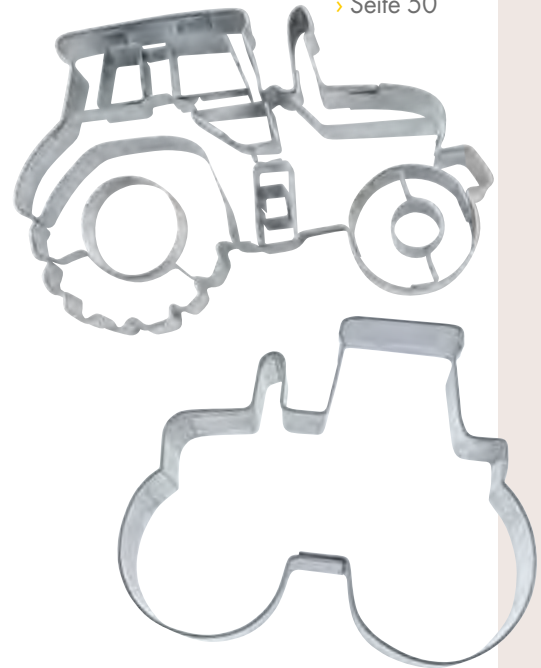

Ausstechformen  
**„Glücksschwein“**  
 > ab Seite 124



**Kuh**

Art.-Nr.	Maße ca.	VE	UVP
1 119048	7,5cm, <b>Edelstahl</b>	5/10	3,95 €
2 119109	7,0cm, <b>Edelstahl</b>	5/10	2,95 €

Präge Ausstechform

Art.-Nr.	Maße ca.	VE	UVP
3 199668	7,0cm, <b>Edelstahl</b>	5/10	6,95 €

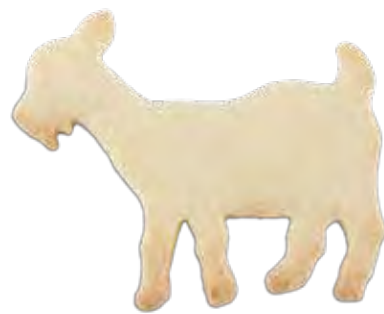

**Ziege**

Art.-Nr.	Maße ca.	VE	UVP
111202	5,0cm, <b>Edelstahl</b>	5/10	3,50 €
111196	5,0cm, Weißblech	5/10	1,95 €
111219	7,5cm, <b>Edelstahl</b>	5/10	3,50 €





## Schmetterling

Art.-Nr.	Maße ca.	VE	UVP
1 069039	4,0cm, Weißblech	5/10	1,95 €
1 069046	6,0cm, Weißblech	5/10	1,95 €
2 069107	3,0cm, <b>Edelstahl</b>	5/10	2,50 €
2 069114	7,0cm, <b>Edelstahl</b>	5/10	2,95 €
2 069121	9,5cm, <b>Edelstahl</b>	5/10	4,95 €

### Präge-Ausstechform

Art.-Nr.	Maße ca.	VE	UVP
3 069138	8,0cm, <b>Edelstahl</b>	5/10	4,95 €



## Biene

Art.-Nr.	Maße ca.	VE	UVP
1 161085	7,5cm, <b>Edelstahl</b>	5/10	2,95 €
1 161078*	7,5cm, Weißblech	5/10	1,50 €

### Präge-Ausstechform

Art.-Nr.	Maße ca.	VE	UVP
2 161139	7,5cm, <b>Edelstahl</b>	5/10	4,95 €

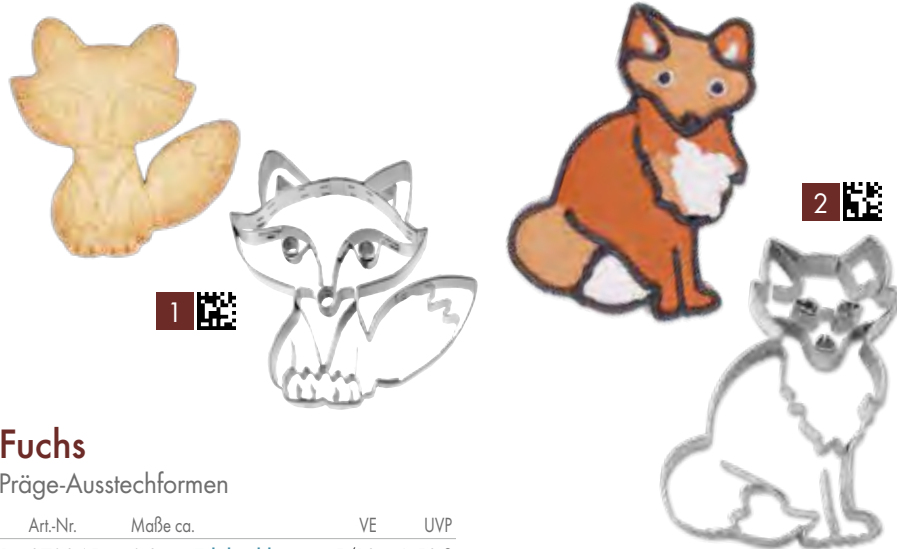

## Fuchs

### Präge-Ausstechformen

Art.-Nr.	Maße ca.	VE	UVP
1 079045	8,0cm, <b>Edelstahl</b>	5/10	6,50 €
2 079038	7,0cm, <b>Edelstahl</b>	5/10	4,95 €

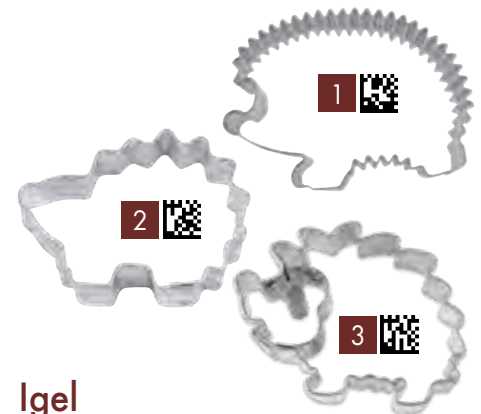

## Igel

Art.-Nr.	Maße ca.	VE	UVP
1 200753	7,0cm, <b>Edelstahl</b>	5/10	3,50 €
2 188020	6,0cm, Weißblech	5/10	1,95 €

### Präge-Ausstechform

Art.-Nr.	Maße ca.	VE	UVP
3 188044	4,5cm, <b>Edelstahl</b>	5/10	3,95 €



Papier-Backförmchen  
„Fuchs“ (336391)  
› Seite 185



Profi-Ausstechformen  
„Schmetterlinge“  
(170315) › Seite 287

## Kinder-Backspaß

› ab Seite 180



\*Nur solange der Vorrat reicht.





**Hamster**

Präge-Ausstechform

Art.-Nr.	Maße ca.	VE	UVP
216242	8,0 cm, <b>Edelstahl</b>	5/10	6,95 €



**Erdmännchen**

Präge-Ausstechform

Art.-Nr.	Maße ca.	VE	UVP
199699	10,5 cm, <b>Edelstahl</b>	5/10	4,95 €



**Koalabär**

Präge-Ausstechform

Art.-Nr.	Maße ca.	VE	UVP
216037	7,5 cm, <b>Edelstahl</b>	5/10	5,95 €

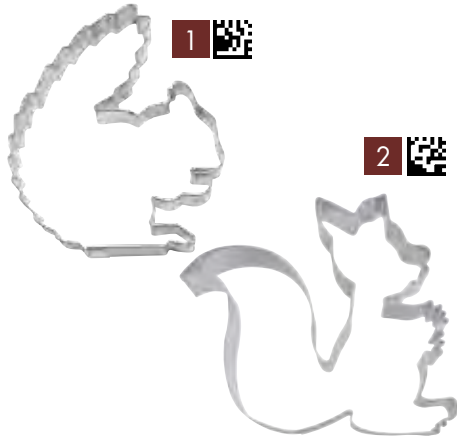

**Eichhörnchen**

Art.-Nr.	Maße ca.	VE	UVP
1 097100	4,0 cm, <b>Edelstahl</b>	5/10	3,50 €
1 097117	6,0 cm, <b>Edelstahl</b>	5/10	3,50 €
2 200746	8,0 cm, <b>Edelstahl</b>	5/10	4,95 €



**Känguru**

Präge-Ausstechform

Art.-Nr.	Maße ca.	VE	UVP
199705	13,0 cm, <b>Edelstahl</b>	5/10	4,95 €



**Keilerkopf**

Präge-Ausstechform

Jagdtrophäen wie einen Keilerkopf kann man sich natürlich an die Wand hängen. Oder man legt sie frisch gebacken einfach auf den Keksteller - sieht auch gut aus!

Art.-Nr.	Maße ca.	VE	UVP
199859	6,0 cm, <b>Edelstahl</b>	5/10	2,95 €



**NEU**

**Eichel**

Präge-Ausstechform

Art.-Nr.	Maße ca.	VE	UVP
102057	5,5 cm, <b>Edelstahl</b> <b>NEU</b>	5/10	3,95 €



**Produkt Tipp**

„Rehkitz, Hirsch und -Kopf“

› Seite 147

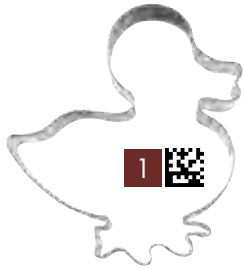

## Ente

Art.-Nr.	Maße ca.	VE	UVP
1 063105	7,0cm, <b>Edelstahl</b>	5/10	2,95 €

Präge-Ausstechform

Art.-Nr.	Maße ca.	VE	UVP
2 216105	7,5cm, <b>Edelstahl</b>	5/10	5,95 €



## Schwan

Präge-Ausstechform

Art.-Nr.	Maße ca.	VE	UVP
185029	7,0cm, <b>Edelstahl</b>	5/10	4,95 €



## Gockel

Präge-Ausstechform

Art.-Nr.	Maße ca.	VE	UVP
068131	9,0cm, <b>Edelstahl</b>	5/10	5,95 €

**NEU**



## Schwalbe

Präge-Ausstechform

Art.-Nr.	Maße ca.	VE	UVP
072039	8,0cm, <b>Edelstahl</b>	5/10	4,95 €



## Henne

Art.-Nr.	Maße ca.	VE	UVP
1 092013	7,0cm, Weißblech	5/10	1,95 €
2 092020	7,0cm, Weißblech	5/10	1,95 €



## Hahn

Art.-Nr.	Maße ca.	VE	UVP
1 068124	6,0cm, <b>Edelstahl</b>	5/10	2,95 €
1 068025	6,0cm, Weißblech	5/10	1,95 €
2 200777	8,0cm, <b>Edelstahl</b>	5/10	3,50 €



Gans

Art.-Nr.	Maße ca.	VE	UVP
1 109117	5,5 cm, <b>Edelstahl</b>	5/10	2,50 €
1 109018	5,5 cm, Weißblech	5/10	1,95 €
1 109155	7,5 cm, <b>Edelstahl</b>	5/10	2,95 €
1 109056	7,5 cm, Weißblech	5/10	1,95 €
1 109124	10,0 cm, <b>Edelstahl</b>	5/10	4,50 €
1 109025	10,0 cm, Weißblech	5/10	3,95 €
1 109032	13,5 cm, Weißblech	5/10	4,50 €
2 109131	17,5 cm, <b>Edelstahl</b>	5/10	5,95 €
2 109148	24,0 cm, <b>Edelstahl</b>	5/10	8,95 €



Eule

Art.-Nr.	Maße ca.	VE	UVP
071049	6,0 cm, <b>Edelstahl</b>	5/10	2,95 €
071018	6,0 cm, Weißblech	5/10	1,95 €



Eule

Präge-Ausstechform

Art.-Nr.	Maße ca.	VE	UVP
200234	9,0 cm, <b>Edelstahl</b>	5/10	6,50 €



Eule

Präge-Ausstechform

Art.-Nr.	Maße ca.	VE	UVP
071032	7,5 cm, <b>Edelstahl</b>	5/10	7,50 €

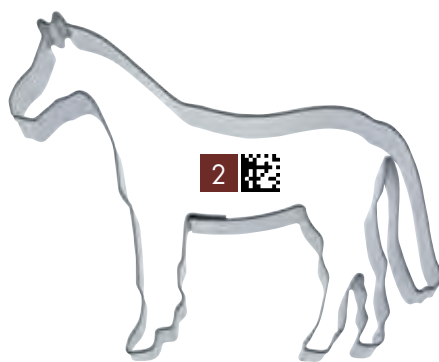
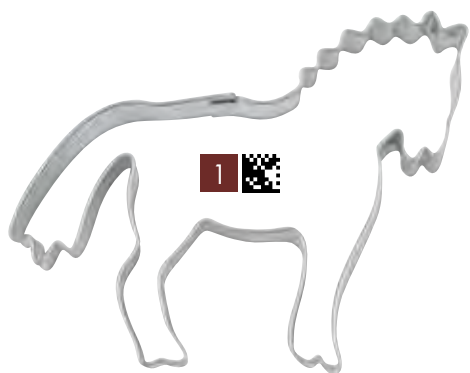

## Pferd

Art.-Nr.	Maße ca.	VE	UVP
1 076075	8,5 cm, <b>Edelstahl</b>	5/10	3,50 €
2 076150	6,0 cm, <b>Edelstahl</b>	5/10	3,50 €
2 076167	8,0 cm, <b>Edelstahl</b>	5/10	3,95 €
2 076174	10,0 cm, <b>Edelstahl</b>	5/10	5,50 €
3 076020	8,0 cm, Weißblech	5/10	1,95 €
3 076037	10,5 cm, Weißblech	5/10	3,95 €



## Pferdekopf

Art.-Nr.	Maße ca.	VE	UVP
1 076068	7,5 cm, <b>Edelstahl</b>	5/10	2,95 €
1 076051	7,5 cm, Weißblech	5/10	1,95 €

### Präge-Ausstechform

Art.-Nr.	Maße ca.	VE	UVP
2 076310	7,5 cm, <b>Edelstahl</b> <b>NEU</b>	5/10	4,95 €

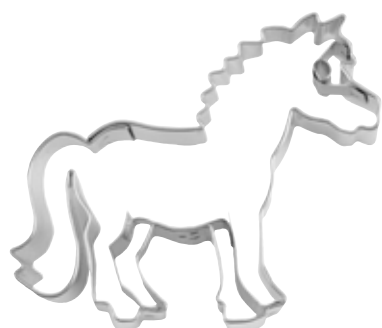

## Pony

### Präge-Ausstechform

Art.-Nr.	Maße ca.	VE	UVP
076082	7,5 cm, <b>Edelstahl</b>	5/10	4,95 €



## Esel

Art.-Nr.	Maße ca.	Höhe ca.	VE	UVP
1 157033	10,0 cm, <b>Edelstahl</b>	2,0 cm	5/10	3,95 €
1 157026	10,0 cm, Weißblech	3,0 cm	5/10	3,95 €

### Präge-Ausstechform

Art.-Nr.	Maße ca.	VE	UVP
2 216143	10,5 cm, <b>Edelstahl</b>	5/10	5,95 €



Colt / Revolver



Art.-Nr.	Maße ca.	VE	UVP
197015	8,5 cm, <b>Edelstahl</b>	5/10	2,95 €



Stierkopf



Art.-Nr.	Maße ca.	VE	UVP
197039	4,5 cm, <b>Edelstahl</b>	5/10	1,95 €



**NEU**

Steigendes Pferd

Präge-Ausstechform



Art.-Nr.	Maße ca.	VE	UVP
076303	8,0 cm, <b>Edelstahl</b> <b>NEU</b>	5/10	4,50 €



Kaktus



Art.-Nr.	Maße ca.	VE	UVP
163027	7,5 cm, <b>Edelstahl</b>	5/10	2,50 €

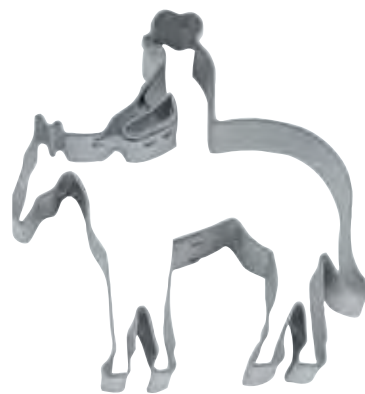

Reiter mit Pferd/  
Cowboy



Art.-Nr.	Maße ca.	VE	UVP
197008	8,0 cm, <b>Edelstahl</b>	5/10	3,95 €



„Hufeisen“  
(076181)

> Seite 124

Produkt  
**Tipp**

Motiv-Backform  
„Silver Star das Pferd“  
(566040) > Seite 184



## Affe

Präge-Ausstechform



Art.-Nr.	Maße ca.	VE	UVP
161146	9,5cm, <b>Edelstahl</b>	5/10	6,95 €



## Nilferd



Art.-Nr.	Maße ca.	VE	UVP
073029*	7,5cm, <b>Edelstahl</b>	5/10	3,50 €

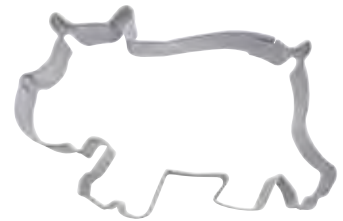

## Nilferd



Art.-Nr.	Maße ca.	VE	UVP
200760	7,5cm, <b>Edelstahl</b>	5/10	3,50 €



## Elefant

Art.-Nr.	Maße ca.	VE	UVP
1 184213	7,0cm, <b>Edelstahl</b>	5/10	3,95 €
2 184169	4,5cm, <b>Edelstahl</b>	5/10	2,50 €
2 184152	6,0cm, <b>Edelstahl</b>	5/10	2,95 €
2 184053	7,0cm, Weißblech	5/10	1,95 €

Präge-Ausstechform

Art.-Nr.	Maße ca.	VE	UVP
3 184220	8,0cm, <b>Edelstahl</b>	5/10	4,95 €

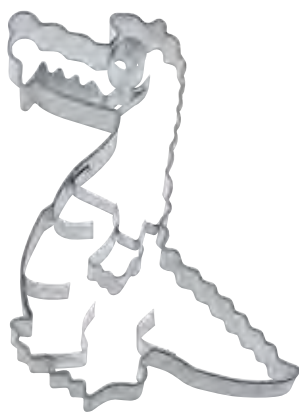

## Krokodil

Präge-Ausstechform



Art.-Nr.	Maße ca.	VE	UVP
199712	13,0cm, <b>Edelstahl</b>	5/10	5,95 €

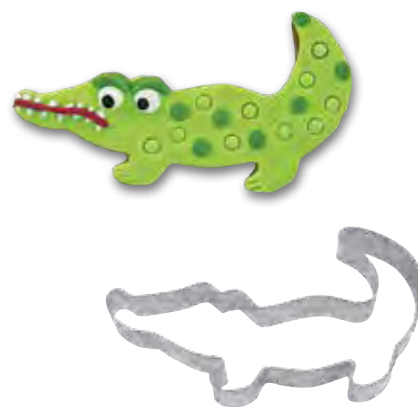

## Krokodil



Art.-Nr.	Maße ca.	VE	UVP
151994	5,0cm, <b>Edelstahl</b>	5/10	2,95 €
152007	9,5cm, <b>Edelstahl</b>	5/10	2,95 €



Präge-Ausstechformen  
mit Auswerfer

› Seite 16

\*Nur solange der Vorrat reicht.



**Giraffe**

Präge-Ausstechform



Art.-Nr.	Maße ca.	VE	UVP
153042	12,5 cm, <b>Edelstahl</b>	5/10	8,50 €



**Giraffe**



Art.-Nr.	Maße ca.	VE	UVP
153011	8,0 cm, Weißblech	5/10	1,95 €



**Flamingo**

Präge-Ausstechform



Art.-Nr.	Maße ca.	VE	UVP
161160	7,0 cm, <b>Edelstahl</b>	5/10	4,95 €

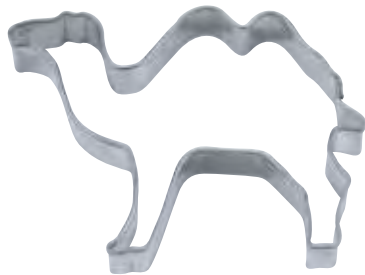

**Kamel**



Art.-Nr.	Maße ca.	VE	UVP
089112	7,5 cm, <b>Edelstahl</b>	5/10	2,95 €
089013	7,5 cm, Weißblech	5/10	1,95 €



**Löwe**

Präge-Ausstechform



Art.-Nr.	Maße ca.	VE	UVP
216167	8,0 cm, <b>Edelstahl</b>	5/10	5,95 €



**1**

**NEU**

**3**

**2**

## Vogel

Art.-Nr.	Maße ca.	VE	UVP
1 117020	4,0cm, Weißblech	5/10	1,95 €
2 117013	7,0cm, Weißblech	5/10	1,95 €

Präge-Ausstechform

Art.-Nr.	Maße ca.	VE	UVP
3 117044	6,5cm, <b>Edelstahl NEU</b>	5/10	5,95 €

## Pelikan

Präge-Ausstechform

Art.-Nr.	Maße ca.	VE	UVP
199903	9,0cm, <b>Edelstahl</b>	5/10	4,95 €

Produkt  
**Tipp**

„Ulmer Spatz/  
Vogel“ (216129)  
› Seite 107



„Möwe“  
(199897)  
› Seite 105



„Taube“  
(117105)  
› Seite 123



## Rabe

Präge-Ausstechform

Art.-Nr.	Maße ca.	VE	UVP
117037	8,5cm, <b>Edelstahl</b>	5/10	4,50 €

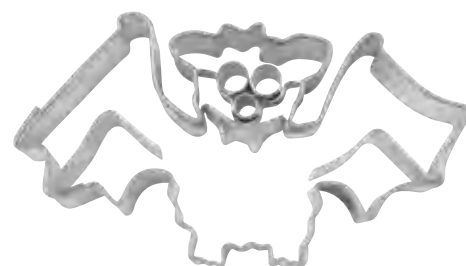

## Fledermaus

Präge-Ausstechform

Art.-Nr.	Maße ca.	VE	UVP
196056	7,0cm, <b>Edelstahl</b>	5/10	4,95 €





**Pinguin**

Art.-Nr.	Maße ca.	VE	UVP
1 152120	4,5 cm, <b>Edelstahl</b>	5/10	2,95 €
1 152014	6,5 cm, Weißblech	5/10	1,95 €
1 152113	7,0 cm, <b>Edelstahl</b>	5/10	2,95 €

Präge-Ausstechform

Art.-Nr.	Maße ca.	VE	UVP
2 216549	5,5 cm, <b>Edelstahl NEU</b>	5/10	5,50 €

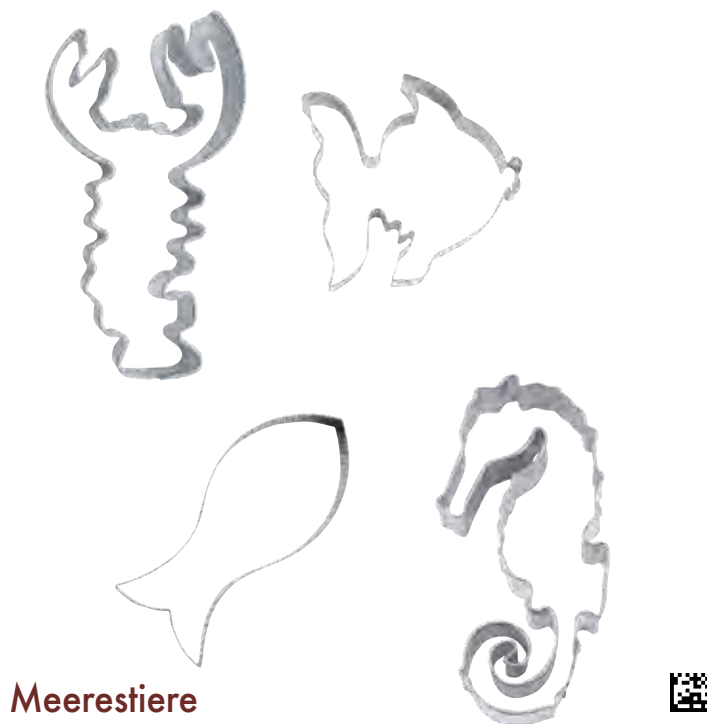

**Meerestiere**

Ausstechformen-Set, 4-teilig

Tauchen Sie ab und entdecken Sie unsere Tiermotive der Unterwasserwelt!

In Sichtverpackung zum Aufhängen.

Art.-Nr.	Maße ca.	VE	UVP
023871	7,0-8,5 cm, <b>Edelstahl</b>	5	15,50 €

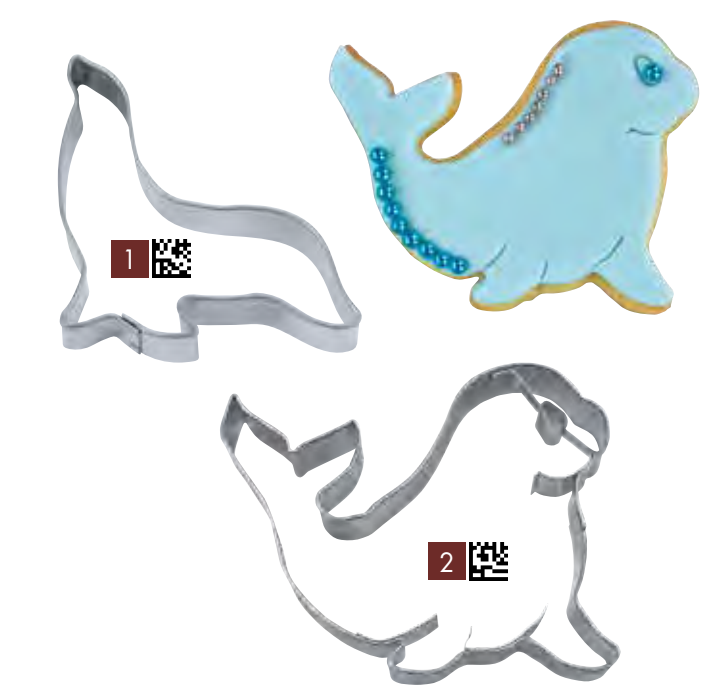

**Seehund**

Art.-Nr.	Maße ca.	VE	UVP
1 154018	8,0 cm, Weißblech	5/10	1,95 €

Präge-Ausstechform

Art.-Nr.	Maße ca.	VE	UVP
2 200937	9,5 cm, <b>Edelstahl</b>	5/10	5,50 €



**Meerestiere**

Ausstechformen-Set, 5-teilig

Mit dem Ausstecher-Set Meerestiere in der farnefrohen Dose erwecken Sie die bunte Unterwasserwelt zum Leben.

Weißblechdose, in Sichtverpackung zum Aufhängen.

Art.-Nr.	Maße ca.	VE	UVP
023666	7,0-8,5 cm, Weißblech	5	13,95 €

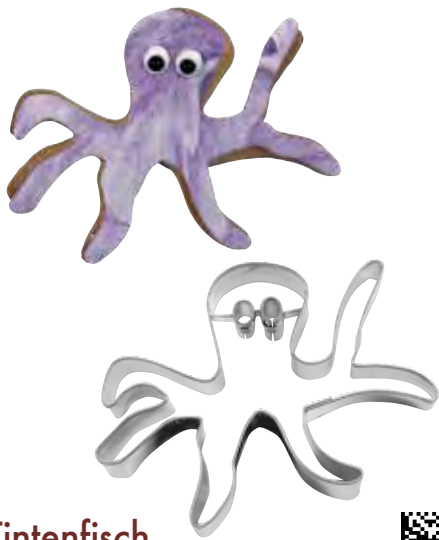

## Tintenfisch

Präge-Ausstechform

Art.-Nr.	Maße ca.	VE	UVP
064379	9,0cm, <b>Edelstahl</b>	5/10	4,95 €

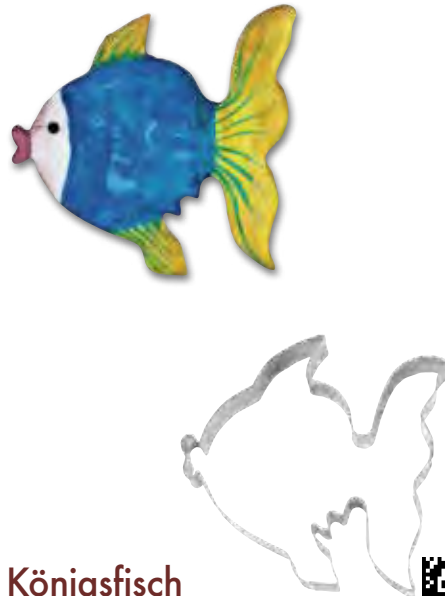

## Königsfisch

Art.-Nr.	Maße ca.	VE	UVP
064133	8,5cm, <b>Edelstahl</b>	5/10	4,95 €

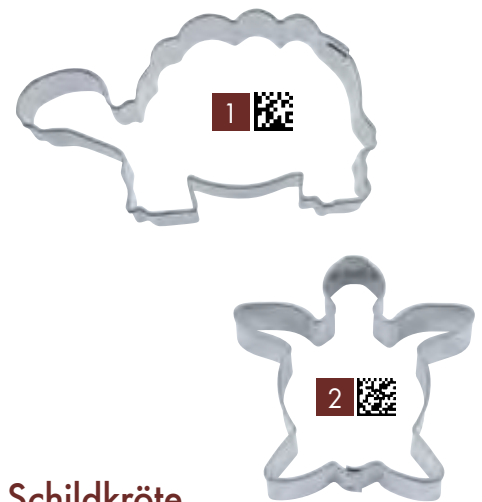

## Schildkröte

Art.-Nr.	Maße ca.	VE	UVP
1 093126	6,5cm, <b>Edelstahl</b>	5/10	2,95 €
2 093119	6,5cm, <b>Edelstahl</b>	5/10	2,95 €
2 093010	6,5cm, Weißblech	5/10	1,95 €

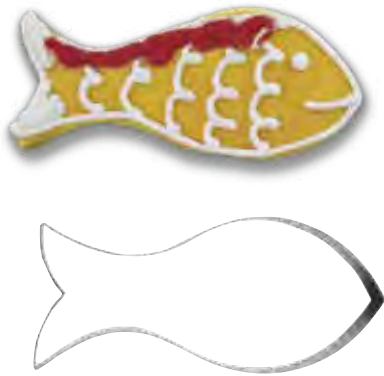

## Fisch

Art.-Nr.	Maße ca.	VE	UVP
064300	4,5cm, <b>Edelstahl</b>	5/10	2,50 €
064317	7,0cm, <b>Edelstahl</b>	5/10	2,50 €
064324	9,0cm, <b>Edelstahl</b>	5/10	2,95 €
064331	13,0cm, <b>Edelstahl</b>	5/10	3,50 €

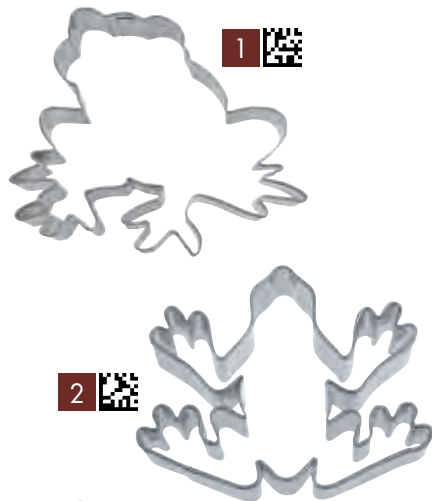

## Frosch

Art.-Nr.	Maße ca.	VE	UVP
1 200784	7,0cm, <b>Edelstahl</b>	5/10	3,50 €
2 163041	6,5cm, <b>Edelstahl</b>	5/10	4,95 €

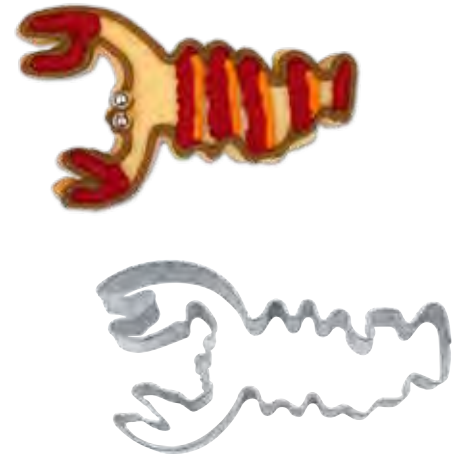

## Hummer

Art.-Nr.	Maße ca.	VE	UVP
064201	8,0cm, <b>Edelstahl</b>	5/10	4,95 €



## Seestern

Art.-Nr.	Maße ca.	VE	UVP
064355	8,0cm, <b>Edelstahl</b>	5/10	3,50 €

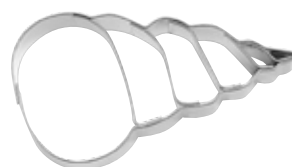

## Muschel

Präge-Ausstechform

Art.-Nr.	Maße ca.	VE	UVP
064362	7,0cm, <b>Edelstahl</b>	5/10	3,95 €



## Schnecke

Präge-Ausstechform

Art.-Nr.	Maße ca.	VE	UVP
200883	10,0cm, <b>Edelstahl</b>	5/10	5,50 €

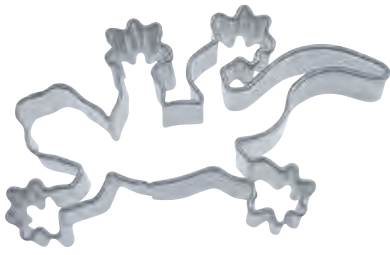

**Gecko - Eidechse**



Art.-Nr.	Maße ca.	VE	UVP
163263	7,0 cm, <b>Edelstahl</b>	5/10	4,95 €



**Krebs**



Art.-Nr.	Maße ca.	VE	UVP
064393*	10,5 cm, <b>Edelstahl</b>	5/10	6,50 €



**Seepferdchen**



Art.-Nr.	Maße ca.	VE	UVP
064218	7,5 cm, <b>Edelstahl</b>	5/10	4,95 €

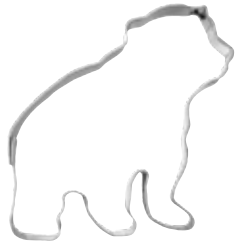

2

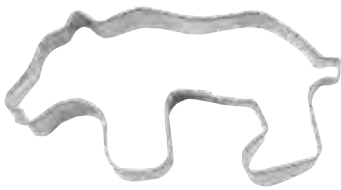

**Eisbär**

Art.-Nr.	Maße ca.	VE	UVP
1 040083	7,0 cm, <b>Edelstahl</b>	5/10	2,95 €
2 040205	8,5 cm, <b>Edelstahl</b>	5/10	1,95 €



**NEU**



**Wal**

Präge-Ausstechform



Art.-Nr.	Maße ca.	VE	UVP
216570	6,0 cm, <b>Edelstahl</b> <b>NEU</b>	5/10	3,50 €



**NEU**



**Orka**

Präge-Ausstechform



Art.-Nr.	Maße ca.	VE	UVP
216587	6,5 cm, <b>Edelstahl</b> <b>NEU</b>	5/10	4,50 €



1



2



**Delfin**

Art.-Nr.	Maße ca.	VE	UVP
1 078123	4,0 cm, <b>Edelstahl</b>	5/10	2,50 €
1 078116	6,5 cm, <b>Edelstahl</b>	5/10	2,95 €
1 078017	6,5 cm, <b>Weißblech</b>	5/10	1,95 €
1 078024	9,5 cm, <b>Weißblech</b>	5/10	3,95 €

Präge-Ausstechform

Art.-Nr.	Maße ca.	VE	UVP
2 078048	6,5 cm, <b>Edelstahl</b>	5/10	4,50 €

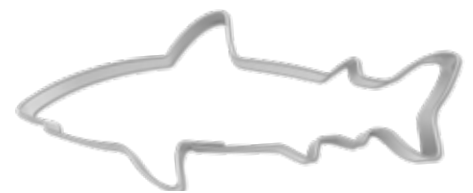

**Hai**



Art.-Nr.	Maße ca.	VE	UVP
151048	8,0 cm, <b>Edelstahl</b>	5/10	2,95 €

\*Nur solange der Vorrat reicht.



NEU

## Mandelhase

Dieser niedliche Hase hält seine Mandel gaaaaanz fest in den Armen. Kinder lieben diese Figur ganz besonders.

Art.-Nr.	Maße ca.	VE	UVP
086128	8,0cm, <b>Edelstahl NEU</b>	5/10	3,50€

## Drück-mich-Hase

In Sichtverpackung zum Aufhängen.

Art.-Nr.	Maße ca.	VE	UVP
086142	8,0cm, <b>Edelstahl NEU</b>	5	3,95€



NEU

## Bär

In der Natur gehört er zu den stärksten Tieren, im Kinderzimmer zu den Kuscheligsten. Ein Motiv, das besonders Kinder immer wieder begeistert.

Art.-Nr.	Maße ca.	VE	UVP
040212	6,5cm, <b>Edelstahl NEU</b>	5/10	3,50€

## Drück-mich-Bär

In Sichtverpackung zum Aufhängen.

Art.-Nr.	Maße ca.	VE	UVP
040229	6,5cm, <b>Edelstahl NEU</b>	5	3,95€

So funktioniert's:

- 1 Teig zubereiten und ausrollen! Plätzchen mittels Ausstechform ausstechen.



- 2 Nuss o.Ä. platzieren und die Arme zusammenklappen.

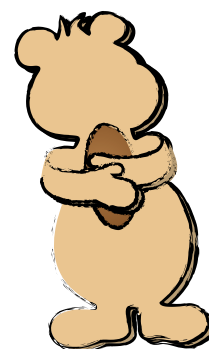

- 3 Plätzchen auf ein mit Backpapier ausgelegtes Blech legen und wie gewohnt backen.



- 4 Plätzchen auskühlen lassen und dekorieren.

**Fertig!**

\*Nur solange der Vorrat reicht.



## Kleine Ausstechformen - Tiere

extra flach

Sie eignen sich besonders als Tischdekoration oder als Schmuck an Zweigen. Aus Weißblech, Materialhöhe ca. 1,2 cm.

Art.-Nr.	Motive	Maße ca.	VE	UVP
1 955289*	Schmetterling	5,5cm, Weißblech	5/10	0,95€
2 955319*	Fisch	5,0cm, Weißblech	5/10	0,95€
3 955296*	Hund	5,5cm, Weißblech	5/10	0,95€
4 955302*	Ente	5,5cm, Weißblech	5/10	0,95€
5 955340*	Schwein	4,5cm, Weißblech	5/10	0,95€
6 955616*	Hahn	5,0cm, Weißblech	5/10	0,95€

Weitere Motive: **Fahrzeuge** > Seite 51, **Hasen** > Seite 132, **Weihnachten** > Seite 158

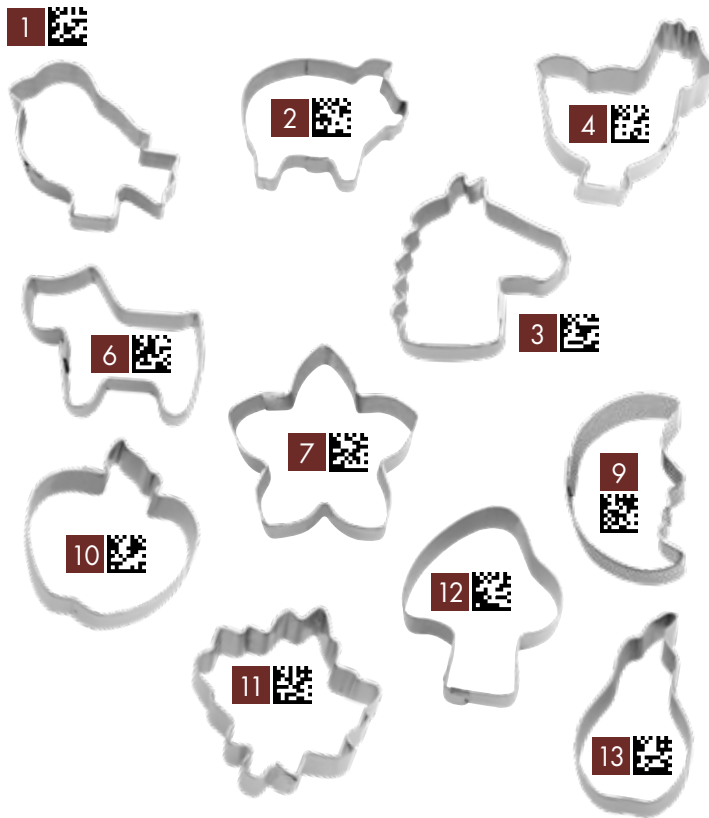

**NEU**

Unsere Mini-Ausstechformen sind beidseitig verwendbar:

**Tipp**

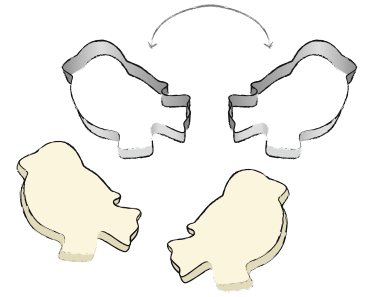

Art.-Nr.	Motive	Maße ca.	VE	UVP
1 955028	Spatz	2,0cm, <b>Edelstahl NEU</b>	5/10	1,65 €
2 955035	Schwein	1,5cm, <b>Edelstahl NEU</b>	5/10	1,65 €
3 955066	Pferdekopf	1,5cm, <b>Edelstahl NEU</b>	5/10	1,65 €
4 955110	Henne	1,5cm, <b>Edelstahl NEU</b>	5/10	1,65 €
5 955103	Katzenkopf	2,0cm, <b>Edelstahl NEU</b>	5/10	1,65 €
6 955165	Foxterrier	2,0cm, <b>Edelstahl NEU</b>	5/10	1,65 €
7 955233	Blüte	1,5cm, <b>Edelstahl NEU</b>	5/10	1,65 €
8 955141	Fisch	1,5cm, <b>Edelstahl NEU</b>	5/10	1,65 €
9 955073	Mond mit Gesicht	1,5cm, <b>Edelstahl NEU</b>	5/10	1,65 €
10 955202	Apfel	1,5cm, <b>Edelstahl NEU</b>	5/10	1,65 €
11 955196	Ahornblatt	1,5cm, <b>Edelstahl NEU</b>	5/10	1,65 €
12 955059	Pilz	2,0cm, <b>Edelstahl NEU</b>	5/10	1,65 €
13 955226	Birne	2,0cm, <b>Edelstahl NEU</b>	5/10	1,65 €

**Ausstechformen Mini – Tiere und Co.**

Mit unseren klitzekleinen Ausstechformen sind Ihrer Phantasie keine Grenzen gesetzt. Ob zum Ausstechen von Teig, Modelliermasse, Obst und Gemüsescheiben, oder einfach mal als Tischdeko oder Geschenkhänger ...

Weitere Motive: Ostern > Seite 132, Weihnachten > Seite 158



**Ausstechformen Mini – Frühling**

270 Stück im Display, sortiert.

Art.-Nr.	Inhalt	VE
003316	je Motiv 30 Stück, <b>Edelstahl NEU</b>	1

Art.-Nr.	Motive	UVP	Art.-Nr.	Motive	UVP
1 955028	Spatz	1,60 €	7 955233	Blüte	1,60 €
3 955066	Pferdekopf	1,60 €	14 955172	Ente	1,60 €
4 955110	Henne	1,60 €	15 955127	Hase	1,60 €
5 955103	Katzenkopf	1,60 €	16 955134	Hase	1,60 €
6 955165	Foxterrier	1,60 €			



**Ausstechformen Mini – Natur**

270 Stück im Display, sortiert.

Art.-Nr.	Inhalt	VE
003330	je Motiv 30 Stück, <b>Edelstahl NEU</b>	1

Art.-Nr.	Motive	UVP	Art.-Nr.	Motive	UVP
2 955035	Schwein	1,60 €	12 955059	Pilz	1,60 €
3 955066	Pferdekopf	1,60 €	13 955226	Birne	1,60 €
8 955141	Fisch	1,60 €	17 955158	Gans	1,60 €
10 955202	Apfel	1,60 €	18 955219	Bär	1,60 €
11 955196	Ahornblatt	1,60 €			



### Ring



Art.-Nr.	Ausführung	Maße ca. ø	VE	UVP
172319	glatt	1,2cm (Pfeffernuss), <b>Edelstahl</b>	5/10	1,95 €
172326	glatt	2,0cm, <b>Edelstahl</b>	5/10	1,95 €
172333	glatt	3,0cm, <b>Edelstahl</b>	5/10	1,95 €
172340	glatt	4,0 cm, <b>Edelstahl</b>	5/10	2,50 €
172357	glatt	5,0cm, <b>Edelstahl</b>	5/10	2,95 €
172364	glatt	6,0cm, <b>Edelstahl</b>	5/10	2,95 €
172371	glatt	7,0cm, <b>Edelstahl</b>	5/10	2,95 €
172388	glatt	8,0cm, <b>Edelstahl</b>	5/10	3,50 €
172395	glatt	9,0cm, <b>Edelstahl</b>	5/10	3,95 €
172401	glatt	10,0cm, <b>Edelstahl</b>	5/10	3,95 €
172418	glatt	11,0cm, <b>Edelstahl</b>	5/10	4,50 €
172425	glatt	12,0cm, <b>Edelstahl</b>	5/10	4,50 €

### Ringe



Ausstechformen-Set, 10-teilig

Zum Backen, Dekorieren und Basteln: Mit diesem Set ineinander stapelbarer Ringe können Sie Kreise mit zehn verschiedenen Durchmessern ausstechen.

Kunststoffdose, in Sichtverpackung zum Aufhängen.

Art.-Nr.	Ausführung	Maße ca. ø	VE	UVP
008052	glatt	3,0-12,0cm, <b>Edelstahl</b>	1/10	22,50 €

1



2



### Ringe und Kreise-Set

Ausstechformen-Set, 4-teilig

Zum Backen, Dekorieren und Basteln: Mit diesem Set ineinander stapelbarer Ringe können Sie Kreise mit 14 verschiedenen Durchmessern ausstechen.

Weißblechdose, in Sichtverpackung zum Aufhängen.

Art.-Nr.	Ausführung	Maße ca. ø	VE	UVP
1 009073	glatt	2,5-11,5 cm, Weißblech	1/6	18,95 €
2 007079	gewellt	2,0-11,0 cm, Weißblech	1/6	18,95 €



**Tipp** Beidseitig verwendbar!



### Ringe und Kreise

Ausstechformen-Set, 6-teilig

Zeigen Sie, was Sie können, und verwandeln Sie einfache Kreisformen in kreativ dekorierte Kekse.

Weißblechdose, in Sichtverpackung zum Aufhängen.

Art.-Nr.	Ausführung	Maße ca. ø	VE	UVP
008175	glatt und gewellt	4,5-11,0 cm, <b>Edelstahl</b>	1/6	24,50 €

**Tipp** Beidseitig verwendbar!



### Quadrate

Ausstechformen-Set, 6-teilig

Ihr Gebäckteiler soll mit Ecken und Kanten überzeugen? Dieses Ausstecher-Set mit Quadratformen in unterschiedlichen Größen gibt Ihren Keksen gleichkantigen Pepp mit vier Ecken.

Weißblechdose, in Sichtverpackung zum Aufhängen.

Art.-Nr.	Ausführung	Maße ca.	VE	UVP
008199	glatt und gewellt	6,0-12,0 cm, <b>Edelstahl</b>	1/6	24,50 €

1 



2 



3 



4 



### Ausstechformen in Dosen

Ausstechformen-Set, 12-teilig

Mit diesen Sets können Sie nach Herzenslust garnieren, dekorieren, Plätzchen ausstechen und Kekse backen.

Weißblechdose, in Sichtverpackung zum Aufhängen.

Art.-Nr.	Maße ca.	VE	UVP
1 023093	1,5cm, Weißblech	1/12	8,95 €
2 023130	2,0cm, Weißblech	1/12	8,95 €
3 023154	3,0cm, Weißblech	1/12	8,95 €
4 023253	3,0-4,0cm, Weißblech	1/12	8,95 €

**NEU**



### Kreativ-Set

Ausstechformen-Set, 52-teilig

Hier ist für jeden etwas dabei. Tolle Motive mit Fahrzeugen, Sport, aber auch Buchstaben und Zahlen. Mit diesem Set kommt Freude auf. Nach dem Backen lassen sich die Kekse nach Herzenslust mit Speisefarben-Stiften, Zuckerguss, Schokolade oder Zuckerperlen verzieren. Nicht nur für Keksteig, auch für Fondant, Marzipan und andere Modelliermassen wie Knete oder Wachs bestens geeignet. Wir bieten Ihnen eine Vielzahl an Motiven.

52 Ausstechformen. Auslieferung ohne Kiste.

Art.-Nr.	Maße ca.	VE	UVP
954213	3,0-8,0cm, Kunststoff <b>NEU</b>	1	7,95 €



### Kreative Kiste

Ausstechformen-Set, 53-teilig

Nach dem Reinigen die Ausstechformen einfach wieder in der Kiste verstauen. So bleibt alles zusammen. 52 Ausstechformen inkl. Kiste.

Art.-Nr.	Maße ca.	VE	UVP
171497	3,0-8,0cm, Kunststoff	1/5	9,95 €



1 



2 



### Garnier-Ausstechformen

Ausstechformen-Sets, 15-teilig

Garnieren de luxe: für grenzenlose Kreativität beim Basteln und Backen oder beim Dekorieren und Garnieren.

Klarsichtdose, in Sichtverpackung zum Aufhängen.

Art.-Nr.	Inhalt	Maße ca.	VE	UVP
1	020023	15-teilig, 1,5-2,5cm, <b>Edelstahl</b>	1/12	17,50 €
2	020016	42-teilig, 0,7-4,0cm, <b>Edelstahl</b>	1/12	29,95 €



### Lachender Kreis

Ausstechformen-Set, 2-teilig

Bitte lächeln: Im Set finden Sie einen Kreis-Ausstecher mit geprägtem fröhlichen Lachen und einen Konturen-Ausstecher. Ideal geeignet zum Backen von Doppelkekse. Ein passendes Rezept finden Sie auf Seite 29.

In Klarsicht-Box zum Aufhängen.

Art.-Nr.	Maße ca.	VE	UVP
169128	5,0cm, <b>Edelstahl</b>	1/10	7,95 €

Weitere Motive: Blume (169111) › Seite 24, Herz (169135) › Seite 121, Stern (169142) › Seite 140

**NEU**



### Spielkarten-Symbole

Ausstechformen-Set, 4-teilig

Nicht nur für die nächste Poker-Runde. Pimpen Sie Ihr Fingerfood und Gebäck mit diesen Spielkarten-Symbolen.

In Sichtverpackung zum Aufhängen.

Art.-Nr.	Maße ca.	VE	UVP
020078	3,0cm, <b>Edelstahl</b> <b>NEU</b>	5	4,95 €



# Städte, Bauwerke und Wappen



Ein Städtetrip und  
Sightseeing mal anders ...

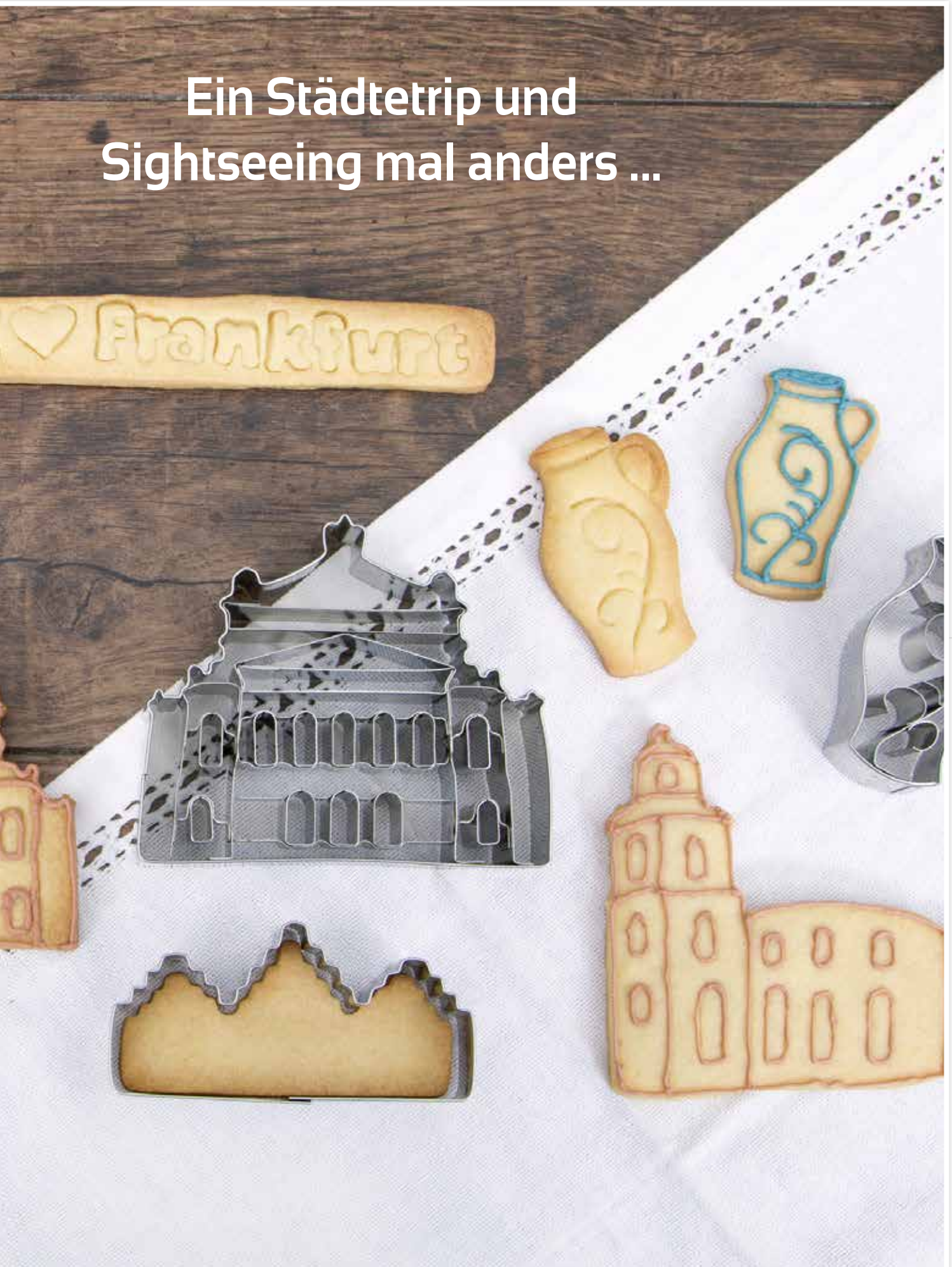

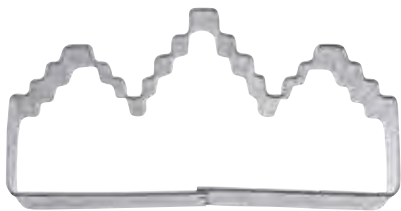

## Frankfurter Römer/ Altstadt



Art.-Nr.	Maße ca.	VE	UVP
199972	8,0cm, <b>Edelstahl</b>	5/10	2,95 €

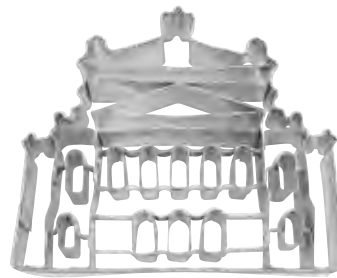

## Alte Oper

Präge-Ausstechform



Art.-Nr.	Maße ca.	VE	UVP
199156	9,5cm, <b>Edelstahl</b>	5/10	7,95 €



## Paulskirche

Präge-Ausstechform



Art.-Nr.	Maße ca.	VE	UVP
199149	11,0cm, <b>Edelstahl</b>	5/10	7,95 €



**NEU**



## Bembel/Krug

Präge-Ausstechform



Art.-Nr.	Maße ca.	VE	UVP
216464	5,5cm, <b>Edelstahl</b> <b>NEU</b>	5/10	4,95 €



**NEU**



## Apfelweinglas

Präge-Ausstechform



Art.-Nr.	Maße ca.	VE	UVP
216600	5,5cm, <b>Edelstahl</b> <b>NEU</b>	5/10	4,95 €



**NEU**



## I Love Frankfurt

Präge-Ausstechform



Für Frankfurt-Fans: Mit dem Ausstecher können Sie gebackene Liebeserklärungen an Mainhattan abgeben.

Art.-Nr.	Maße ca.	VE	UVP
216471	13,0cm, <b>Edelstahl</b> <b>NEU</b>	5/10	7,95 €

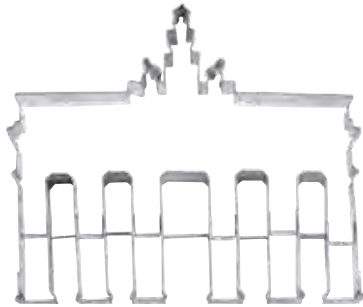

## Brandenburger Tor



Die Quadriga des Brandenburger Tors wird im Berliner Volksmund ja "Retourkutsche" genannt. Das gesamte Ensemble des Wahrzeichens können Sie jetzt mit unserem Ausstecher ganz einfach nachbauen.

Art.-Nr.	Maße ca.	VE	UVP
199996	11,5cm, <b>Edelstahl</b>	5/10	8,50€



## Berliner Wappen



Präge-Ausstechform

Der Bär ist seit Jahrhunderten das Wappentier der deutschen Hauptstadt. Er schreitet im Berliner Wappen stolz unter einer Laubkrone und zeigt seine Tatzen sowie seine rote Zunge.

Art.-Nr.	Maße ca.	VE	UVP
199767	9,5cm, <b>Edelstahl</b>	5/10	8,95€



## I Love Berlin



Präge-Ausstechform

Sie lieben Currywurst, Ku'damm und Kreuzberger Nächte? Dann lieben Sie Berlin - und mit dem Ausstecher "I Love Berlin" können Sie das auch alle wissen lassen!

Art.-Nr.	Maße ca.	VE	UVP
216181	10,0cm, <b>Edelstahl</b>	5/10	5,95€

**NEU**



## Berliner Reichstag



Präge-Ausstechform

Art.-Nr.	Maße ca.	VE	UVP
216501	10,0cm, <b>Edelstahl</b> <b>NEU</b>	5/10	9,95€



## Berliner Alex



Am Alex steht mit dem Berliner Fernsehturm das höchste Bauwerk Deutschlands. Die unverwechselbare Silhouette mit der Kugel können Sie mit unserem Ausstecher jetzt für Ihre Berliner Freunde nachbacken.

Art.-Nr.	Maße ca.	VE	UVP
200876	10,0cm, <b>Edelstahl</b>	5/10	2,95€



## Berliner Bär



Präge-Ausstechform

Knorke, der Bär! Das Wappentier Berlins zeigt seine Krallen und seine rote Zunge: Als Berlin-Fan können Sie mithilfe des Ausstechers Bär-Plätzchen machen oder bärige Dekorationen ausstechen.

Art.-Nr.	Maße ca.	VE	UVP
216228	7,5cm, <b>Edelstahl</b>	5/10	4,50€

1 



2 



### Goldener Reiter Dresden

Präge-Ausstechform

Art.-Nr.	Maße ca.	VE	UVP
1 200999	11,5 cm, <b>Edelstahl</b>	5/10	6,95 €

Im Organza-Säckchen mit Infos.

Art.-Nr.	Maße ca.	VE	UVP
2 002159	11,5 cm, <b>Edelstahl</b>	5	9,95 €

1 



2 



### Semperoper Dresden

Präge-Ausstechform

Art.-Nr.	Maße ca.	VE	UVP
1 200982	10,0 cm, <b>Edelstahl</b>	5/10	7,95 €

Im Organza-Säckchen mit Infos.

Art.-Nr.	Maße ca.	VE	UVP
2 002142	10,0 cm, <b>Edelstahl</b>	5	11,95 €

1 

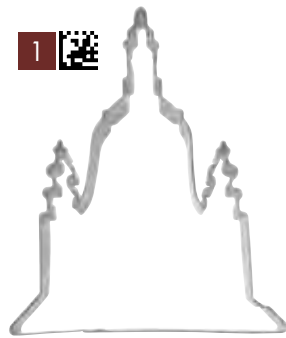

2 



### Frauenkirche Dresden

Das Wahrzeichen Dresdens zum Nachbacken: Der Ausstecher formt die Dresdner Frauenkirche für Bastel- oder Backwerk.

Art.-Nr.	Maße ca.	VE	UVP
1 200654	9,5 cm, <b>Edelstahl</b>	5/10	4,50 €

Im Organza-Säckchen mit Infos.

Art.-Nr.	Maße ca.	VE	UVP
2 002135	9,5 cm, <b>Edelstahl</b>	5	5,95 €



### Sachsen Wappen

Präge-Ausstechform

Schwarz-gelb mit grünem Rautenkranz: Kenner der Heraldik wissen natürlich, dass das Wappen Sachsens aus Keksteig gebacken am hübschesten aussieht.

Art.-Nr.	Maße ca.	VE	UVP
199798	9,5 cm, <b>Edelstahl</b>	5/10	6,50 €





## I Love Dresden

Präge-Ausstechform



Art.-Nr.	Maße ca.	VE	UVP
216259	11,0cm, <b>Edelstahl</b>	5/10	7,95 €



## I Love Leipzig

Präge-Ausstechform



Art.-Nr.	Maße ca.	VE	UVP
216266	11,0cm, <b>Edelstahl</b>	5/10	7,95 €



„I Love Frankfurt“  
(216471) › Seite 98



„I Love Berlin“  
(216181) › Seite 99



„I Love Hamburg“  
(216013) › Seite 103



„I Love Sylt“  
(200388) › Seite 104



„I Love München“  
(216198) › Seite 108



„bleib geil!“ (204058)  
„I Love Dortmund“ (216341)  
„Echte Liebe“ (216280)  
› Seite 118

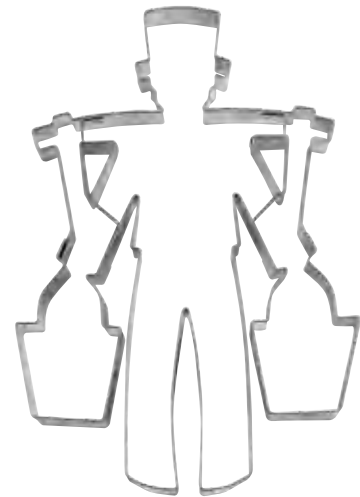

## „Hummelfigur“ Hamburger Wasserträger

Präge-Ausstechform

"Mors, Mors" - den Urheber des Hamburger Grußes, Hans Hummel, haben wir mit diesem Ausstecher nachempfunden. Er zeigt das etwas grummelige Hamburger Original in seinem Beruf als Wasserträger.

Art.-Nr.	Maße ca.	VE	UVP
199491	13,0cm, <b>Edelstahl</b>	5/10	6,95 €

In Sichtverpackung zum Aufhängen.

Art.-Nr.	Maße ca.	VE	UVP
066182	13,0cm, <b>Edelstahl</b>	5	8,95 €

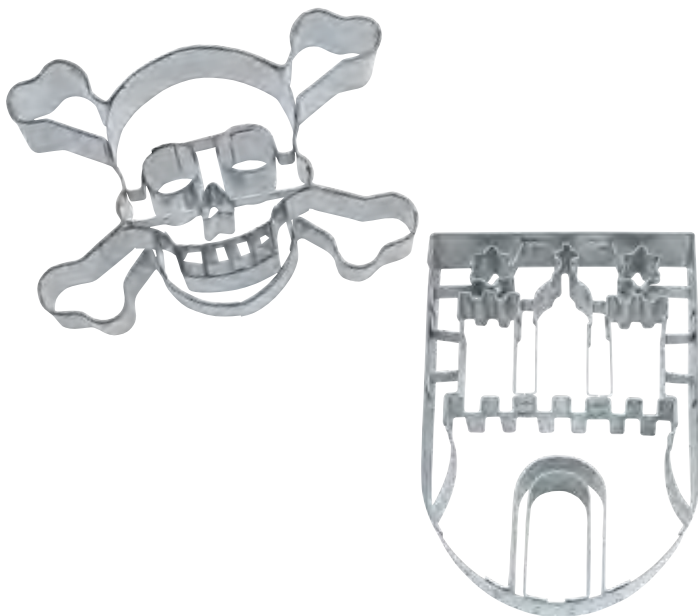

## Hansestadt Hamburg

Präge-Ausstechformen-Set, 2-teilig

Moin! Mit unserem Hansestadt-Set erhalten Sie Präge-Ausstecher mit dem Hamburger Stadtwappen sowie einen Totenkopf-Ausstecher. Nu aber Butter bei die Plätzchen ...

In Sichtverpackung zum Aufhängen.

Art.-Nr.	Maße ca.	VE	UVP
066151	9,0-10,0cm, <b>Edelstahl</b>	5	14,95 €



## Elbphilharmonie Hamburg

Ausstechformen-Set, 3-teilig

Das gehört in Hamburg einfach zum guten Ton! Das Set enthält neben dem Präge-Ausstecher für leckere Elbphilharmonie-Plätzchen auch einen Ausstecher Notenschlüssel und eine Note.

In Sichtverpackung zum Aufhängen.

Art.-Nr.	Maße ca.	VE	UVP
066168	7,5-10,0cm, <b>Edelstahl</b>	5	15,95 €



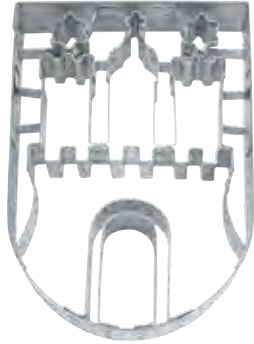

## Hamburger Wappen

Präge-Ausstechform

Der Präge-Ausstecher formt das Hamburger Wappen mit Burg, Mariensternen und Stadttor. Sie müssen es nach dem Ausstechen nur noch backen und bemalen.

Art.-Nr.	Maße ca.	VE	UVP
163690	10,0cm, <b>Edelstahl</b>	5/10	9,95 €

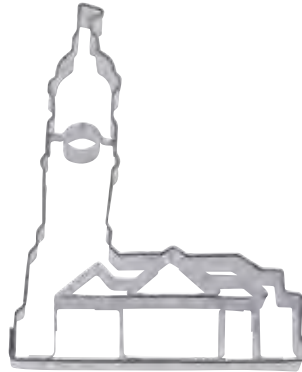

## Hamburger Michel

Präge-Ausstechform

Art.-Nr.	Maße ca.	VE	UVP
199729	10,0cm, <b>Edelstahl</b>	5/10	5,95 €



**NEU**

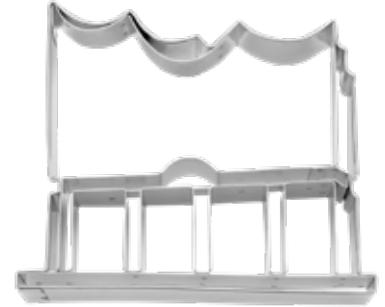

## Elbphilharmonie

## Hamburg

Präge-Ausstechform

Art.-Nr.	Maße ca.	VE	UVP
216686	10,0cm, <b>Edelstahl</b> <b>NEU</b>	5/10	7,50 €



## I Love Hamburg

Präge-Ausstechform

Für Hamburg-Fans: Mit dem Ausstecher können Sie gebackene Liebeserklärungen an die Hansestadt abgeben.

Art.-Nr.	Maße ca.	VE	UVP
216013	11,0cm, <b>Edelstahl</b>	5/10	7,95 €



## Anker

Jeder Piratenkapitän braucht mal eine Pause, in der er vor Anker gehen kann. Endlich Zeit, um sich mit ein paar Plätzchen zu stärken - natürlich in seeräuberischer Anker-Form!

Art.-Nr.	Maße ca.	VE	UVP
112124	5,5cm, <b>Edelstahl</b>	5/10	3,50 €
112117	9,0cm, <b>Edelstahl</b>	5/10	3,95 €



## Liebe und Hoffnung

Ausstechformen-Set, 2-teilig

In jedem Hafen eine Braut oder bereits in den Hafen der Ehe eingelaufen? Egal - mit dem Ausstecher-Set aus Herz und Anker können Sie in beiden Fällen die passenden Plätzchen backen.

Art.-Nr.	Maße ca.	VE	UVP
066175	5,5-9,0cm, <b>Edelstahl</b>	5	8,50 €



## I Love Sylt

Präge-Ausstechform

Anhänger der schönen Nordsee-Insel Sylt können ihrer Begeisterung jetzt mit diesem Back-Schriftzug Ausdruck verleihen.



Art.-Nr.	Maße ca.	VE	UVP
200388	10,0cm, <b>Edelstahl</b>	5/10	5,95 €



1

**NEU**



2



## Leuchtturm

Präge-Ausstechformen

Zu jedem Ufer gehört natürlich ein Leuchtturm, der die Schiffe vor Klippen und Untiefen warnt. Leuchtet etwas so stark wie Kinderaugen beim Anblick eines Leuchtturm-Kekses?!

Art.-Nr.	Maße ca.	VE	UVP
1 216594	6,0cm, <b>Edelstahl</b> <b>NEU</b>	5/10	4,95 €
2 064386	10,0cm, <b>Edelstahl</b>	5/10	9,95 €



## Deutsche Inseln

Sie fühlen sich auf Norderney, Amrum oder Sylt wie zu Hause? Dann wird es höchste Zeit, das Heimatgefühl mit ein paar Insel-Plätzchen zu verstärken. Die Ausstecher ahmen die Umrisse der Inseln nach.

Art.-Nr.	Motive	Maße ca.	VE	UVP
1 199484	Sylt	14,0cm, <b>Edelstahl</b>	5/10	4,95 €
2 200975	Norderney	12,0cm, <b>Edelstahl</b>	5/10	4,50 €
3 200968	Amrum	10,5cm, <b>Edelstahl</b>	5/10	4,50 €



Motiv-Backform  
**„Sylt“** (610095)  
 > Seite 212



**NEU**



## Steuerrad

Präge-Ausstechform



Art.-Nr.	Maße ca.	VE	UVP
216808	6,5cm, <b>Edelstahl</b> <b>NEU</b>	5/10	5,95 €



Deko Flex Model  
**„Muschel, Seestern und Schnecke“**

> ab Seite 296

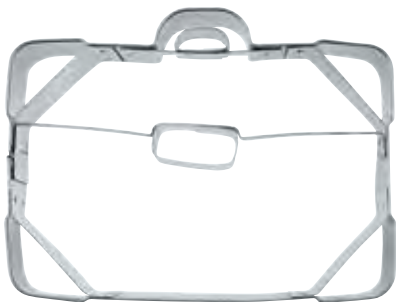

## Koffer

Präge-Ausstechformen



Art.-Nr.	Maße ca.	VE	UVP
163430*	7,5cm, <b>Edelstahl</b>	5/10	3,50€
163324*	10,0cm, <b>Edelstahl</b>	5/10	3,95 €



## Möwe

Präge-Ausstechform



Art.-Nr.	Maße ca.	VE	UVP
199897	6,5cm, <b>Edelstahl</b>	5/10	3,50€

1



2

## Wetter

Sonne

Art.-Nr.	Maße ca.	VE	UVP
1 174092	8,0cm, <b>Edelstahl</b>	5/10	2,95 €

Wolke

Art.-Nr.	Maße ca.	VE	UVP
2 064348	6,5cm, <b>Edelstahl</b>	5/10	2,50€

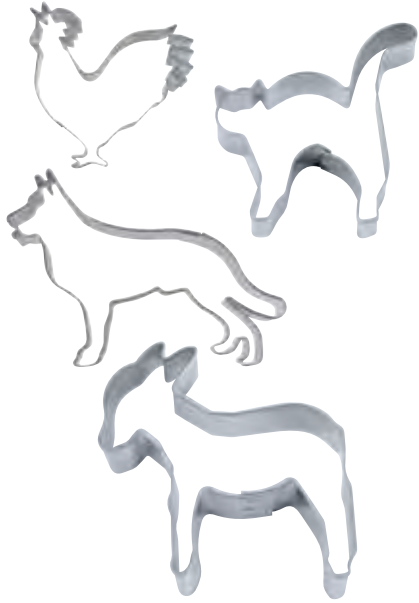

## Bremer Stadtmusikanten



Ausstechformen-Set, 4-teilig

Alle vier Bremer Helden des bekannten Märchens der Gebrüder Grimm finden Sie in diesem Set als Ausstechform.

In Sichtverpackung zum Aufhängen.

Art.-Nr.	Maße ca.	VE	UVP
002104	8,0-9,5cm, <b>Edelstahl</b>	5	12,95 €



## Kieler Wappen



Präge-Ausstechform

Art.-Nr.	Maße ca.	VE	UVP
200821	11,0cm, <b>Edelstahl</b>	5/10	4,50 €



## Bremer Wappen



Präge-Ausstechform

Art.-Nr.	Maße ca.	VE	UVP
200807	10,5cm, <b>Edelstahl</b>	5/10	4,50 €

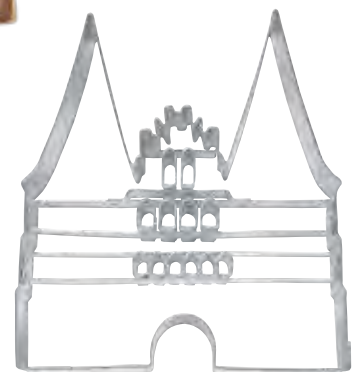

## Holstentor Lübeck



Präge-Ausstechform

Art.-Nr.	Maße ca.	VE	UVP
200869	11,5cm, <b>Edelstahl</b>	5/10	9,95 €



## Bamberger Reiter

Präge-Ausstechform

Die bekannte Reiterstatue am Bamberger Dom können Sie mit diesem Ausstecher nachformen.



Art.-Nr.	Maße ca.	VE	UVP
216273	8,5 cm, <b>Edelstahl</b>	5/10	7,95 €

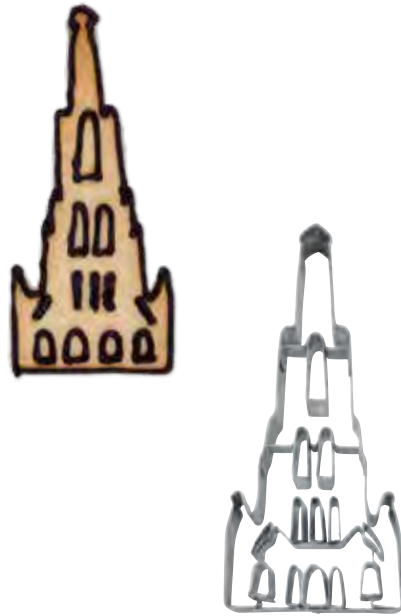

## Ulmer Münster

Präge-Ausstechform

Der höchste Kirchturm der Welt: Das Ulmer Münster ist das Wahrzeichen der Donaustadt. Unser Ausstecher formt die Frontalansicht des gotischen Gebäudes nach.



Art.-Nr.	Maße ca.	VE	UVP
216235	10,0 cm, <b>Edelstahl</b>	5/10	6,95 €



## Ulmer Spatz

Präge-Ausstechform

Der Legende nach half der "Ulmer Spatz" beim Bau des Ulmer Münsters. Unser Vogel-Ausstecher wiederum hilft beim Backen. Natürlich auch außerhalb Ulms.



Art.-Nr.	Maße ca.	VE	UVP
216129	7,0 cm, <b>Edelstahl</b>	5/10	3,95 €



**NEU**

## Schöner Brunnen Nürnberg

Präge-Ausstechform



Art.-Nr.	Maße ca.	VE	UVP
216457	10,0 cm, <b>Edelstahl</b> <b>NEU</b>	5/10	6,95 €



**NEU**

## Augsburger Rathaus

Präge-Ausstechform



Art.-Nr.	Maße ca.	VE	UVP
216495	10,0 cm, <b>Edelstahl</b> <b>NEU</b>	5/10	7,50 €



**NEU**

## Mainzer Dom

Präge-Ausstechform



Art.-Nr.	Maße ca.	VE	UVP
216334	10,5 cm, <b>Edelstahl</b> <b>NEU</b>	5/10	9,95 €



## I Love München

Präge-Ausstechform



Wenn Weißwürste und Brezn unter weiß-blauem Himmel Ihr Ding sind, sind Sie in der Weltstadt mit Herz angekommen. Als München-Liebhaber können Sie mit dem Ausstecher Liebeserklärungen an die Stadt backen.

Art.-Nr.	Maße ca.	VE	UVP
216198	11,0cm, <b>Edelstahl</b>	5/10	5,95 €

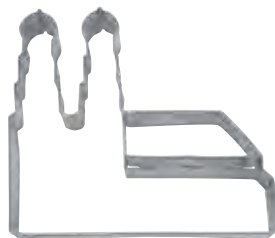

## Frauenkirche München

Präge-Ausstechform



Art.-Nr.	Maße ca.	VE	UVP
200814	13,0cm, <b>Edelstahl</b>	5/10	3,95 €



## Chinesischer Turm, Engl. Garten München

Präge-Ausstechform



Im Herzen Münchens liegt der Englische Garten mit dem zweitgrößten Biergarten der Landeshauptstadt - direkt am pagodenartigen Chinesischen Turm.

Art.-Nr.	Maße ca.	VE	UVP
199736	9,5cm, <b>Edelstahl</b>	5/10	9,95 €



## Fußball-Kerzen

› Seite 246



Motiv-Backform  
„Pepe der Fußball“  
(614048) › Seite 211

Motiv-Backform  
„Laola das Fußballfeld“  
(614062) › Seite 211



Produkt  
**Tipp**



„Mausi“



„Hirsch“



„Schatz“



„Spatz“

## „Bayrische Servietten“

› Seite 221



„I mog di“



## „Bayrische Papier-Backförmchen“

› Seite 220



## „Herz“ (051171)

› Seite 121



## Bayern

Ausstechformen-Set, 5-teilig

Vom Edelweiß bis zur Lederhose: In unserem bajuwarischen Ausstecher-Set befinden sich fünf beliebte Bayern-Motive.

In Sichtverpackung zum Aufhängen.

Art.-Nr.	Maße ca.	VE	UVP
002074	4,0-7,5 cm, <b>Edelstahl</b>	5	13,95 €







## Dirndl

Präge-Ausstechform



Art.-Nr.	Maße ca.	VE	UVP
199941	6,5 cm, <b>Edelstahl</b>	5/10	4,95 €



## Lederhose

Präge-Ausstechform



Art.-Nr.	Maße ca.	VE	UVP
199958	6,5 cm, <b>Edelstahl</b>	5/10	5,95 €



## Maßkrug

Präge-Ausstechform



Art.-Nr.	Maße ca.	VE	UVP
200197	7,5 cm, <b>Edelstahl</b>	5/10	5,50 €



## Weißwurstpaar

Präge-Ausstechform



Art.-Nr.	Maße ca.	VE	UVP
200173	9,0 cm, <b>Edelstahl</b>	5/10	4,95 €

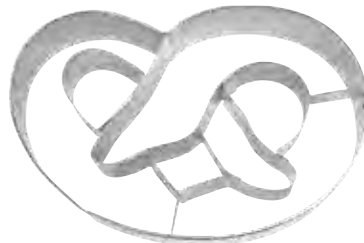

## Brezel

Präge-Ausstechformen



Art.-Nr.	Maße ca.	VE	UVP
199934	5,0 cm, <b>Edelstahl</b>	5/10	4,50 €
200210	8,0 cm, <b>Edelstahl</b>	5/10	5,50 €



## Weizenbiertglas

Präge-Ausstechform



Art.-Nr.	Maße ca.	VE	UVP
200180	8,5 cm, <b>Edelstahl</b>	5/10	5,95 €



# CHF

„Buchstaben“  
(112728, 112773, 112759)  
› Seite 32



„Kreuz“  
(199842)  
› Seite 117

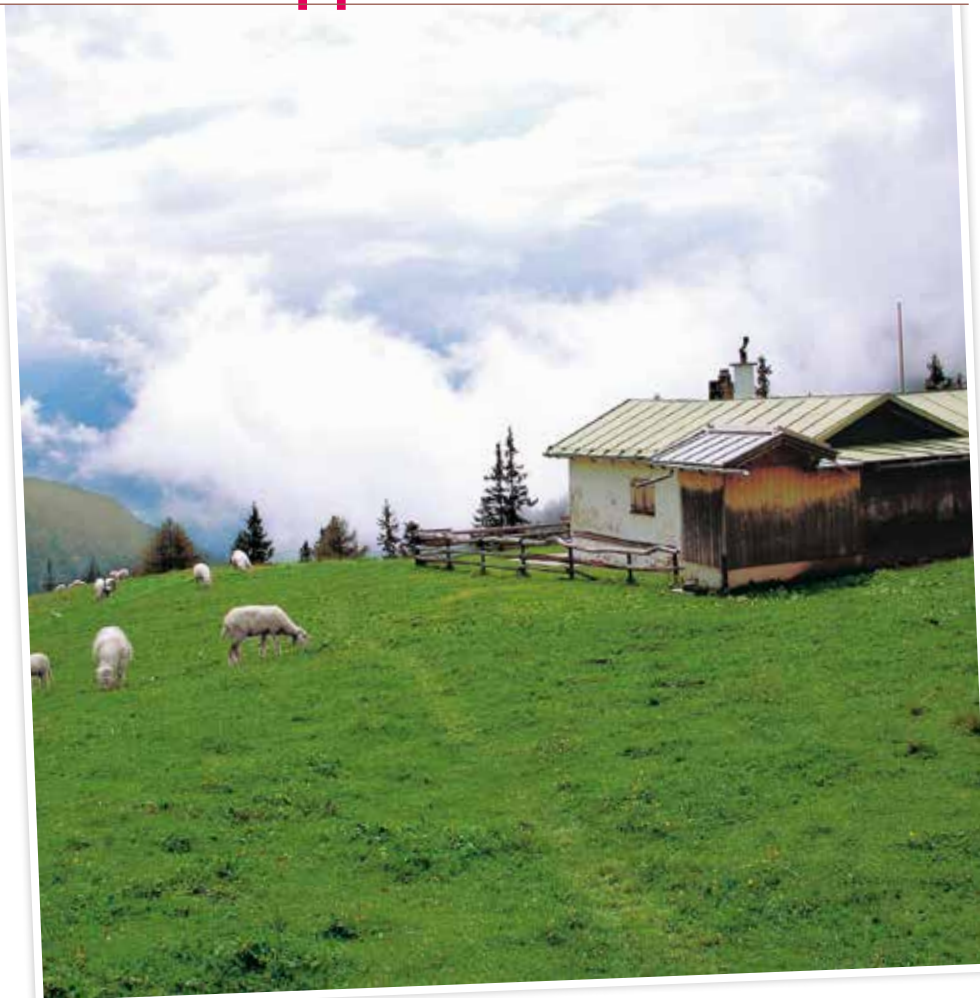

## Brunsli-Rezept

### Zutaten für ca. 40 Stück:

250g	Zucker
2	Eiweiß
250g	gemahlene Mandeln
1 Prise	Zimt
2 EL	Mehl
100g	Zartbitterkuvertüre

### Außerdem:

Kristallzucker zum Ausrollen

Zubereitung: Den Zucker mit den Mandeln, dem Zimt und dem Mehl in eine Schüssel geben und vermischen. Das Eiweiß steif schlagen und vorsichtig unter die Masse heben. Die Kuvertüre schmelzen, leicht abkühlen lassen und vorsichtig unter die Masse rühren.

Etwas Kristallzucker auf die Arbeitsfläche streuen und den Teig auf dem Zucker ca. 5 mm dünn ausrollen. Den ausgerollten Teig mit etwas Kristallzucker bestreuen und mit dem Brunisli-Ausstecher ausstechen. Die Plätzchen auf ein Blech mit Dauer-Backfolie oder Backpapier legen und ca. 12 Std. trocknen lassen, danach bei 250 °C Ober-/Unterhitze (220 °C Umluft) ca. 4-5 Min. backen.



### Brunisli



Na gut, die Schweizer haben die Brunisli erfunden, aber das Nachbacken ist erlaubt. Mit diesem Ausstecher verleihen Sie der schokoladigen Basler Keks-Spezialität ihr typisches Aussehen.

Art.-Nr.	Maße ca.	VE	UVP
104037	5,5cm, <b>Edelstahl</b>	5/10	2,50€



### Berner Bär

Präge-Ausstechform

Erstmals aufgetaucht ist es auf einem Stadtsiegel im Jahre 1224: das Wappentier der Stadt Bern.



Art.-Nr.	Maße ca.	VE	UVP
040182	7,0 cm, <b>Edelstahl</b>	5/10	3,50 €

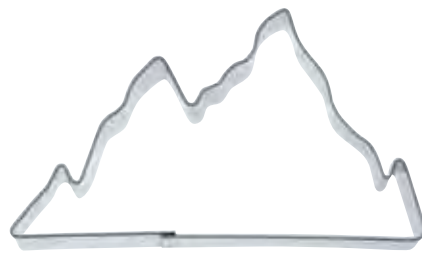

### Berge

Mit dem Berg-Ausstecher backen Sie im Nu ein hübsches kleines Bergpanorama mit zwei Gipfeln. Das ist Spitze!



Art.-Nr.	Maße ca.	VE	UVP
094123	9,5 cm, Weißblech	5/10	3,50 €



### Kapellbrücke Luzern

Präge-Ausstechform

Backen Sie doch einmal eine überdachte Holzbrücke! Unser Ausstecher bildet mit der Kapellbrücke das Wahrzeichen Luzerns über der Seebucht nach.



Art.-Nr.	Maße ca.	VE	UVP
196049	9,5 cm, <b>Edelstahl</b>	5/10	6,95 €



### Schweiz mit Kreuz

Der Umriss der Schweiz mit dem typischen Schweizer Kreuz in der Mitte: Damit begeistern Sie jeden Schweiz-Fan ganz bestimmt.



Art.-Nr.	Maße ca.	VE	UVP
200166	8,5 cm, Weißblech	5/10	3,50 €



### Edelweiß mit Kreuz

Präge-Ausstechform

Gibt es nur in den Alpen zu finden: Das Edelweiß ist eine seltene und sogar gefährdete Pflanze. Zum Glück können Sie den Bestand schonen, indem Sie einfach ein paar Edelweiß aus Keksteig nachbacken.



Art.-Nr.	Maße ca.	VE	UVP
200142	6,5 cm, Weißblech	5/10	3,50 €



Produkt  
**Tipp**

Unsere **Edelstahl**-Ausstechformen eignen sich außerdem zum Ausstechen von Teig, Marzipan, Rollfondant, Modelliermassen und Salzteig.

**NEU**



## Schwarzwald

Präge-Ausstechformen

	Art.-Nr.	Motive	Maße ca.	VE	UVP
1	216518	Kuckucksuhr	6,5 cm, <b>Edelstahl NEU</b>	5/10	4,95 €
2	216525	Bollenhut	5,5 cm, <b>Edelstahl NEU</b>	5/10	3,95 €

## Schwarzwald

Präge-Ausstechformen-Set, 2-teilig

In Sichtverpackung zum Aufhängen.



	Art.-Nr.	Maße ca.	VE	UVP
	216532	5,5-6,5 cm, <b>Edelstahl NEU</b>	5	9,95 €

1



## Windmühle

Präge-Ausstechformen

	Art.-Nr.	Maße ca.	VE	UVP
1	204034	8,5 cm, <b>Edelstahl</b>	5/10	5,95 €
2	200043	9,5 cm, Weißblech	5/10	4,95 €

2



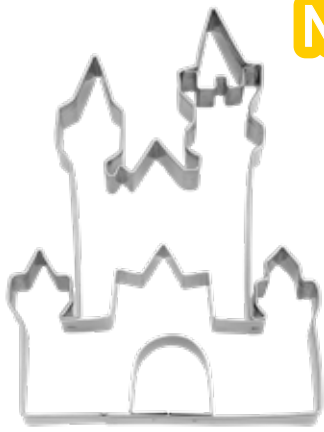

**NEU**

## Schloss Neuschwanstein

Präge-Ausstechform

Art.-Nr.	Maße ca.	VE	UVP
216624	11,0cm, <b>Edelstahl</b> <b>NEU</b>	5/10	4,95 €

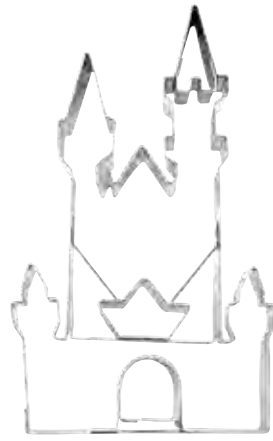

## Schloss Neuschwanstein

Präge-Ausstechform

Art.-Nr.	Maße ca.	VE	UVP
200012	10,5cm, Weißblech	5/10	4,95 €



## Freiheitsstatue New York

Art.-Nr.	Maße ca.	VE	UVP
200036	10,5cm, Weißblech	5/10	3,50 €

1



## Wappen

Präge-Ausstechformen

Art.-Nr.	Motive	Maße ca.	VE	UVP
1 199187	Barcelona	9,0cm, <b>Edelstahl</b>	5/10	7,95 €
2 199170	Madrid	10,5cm, <b>Edelstahl</b>	5/10	7,95 €

2

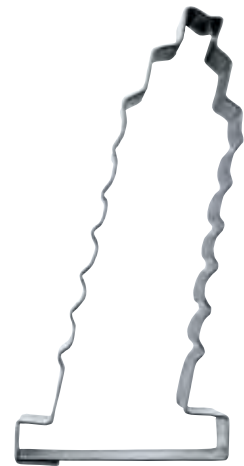

## Schiefer Turm von Pisa

Art.-Nr.	Maße ca.	VE	UVP
200050*	8,0cm, Weißblech	5/10	1,50 €

1

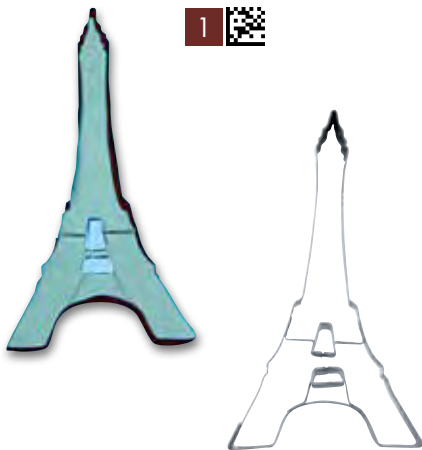

## Eiffelturm Paris

Präge-Ausstechformen

Art.-Nr.	Maße ca.	VE	UVP
1 200005	9,5cm, Weißblech	5/10	3,95 €
2 199163	8,5cm, <b>Edelstahl</b>	5/10	4,50 €

2



## Big Ben London

Präge-Ausstechform

Art.-Nr.	Maße ca.	VE	UVP
216136	13,0cm, <b>Edelstahl</b>	5/10	7,95 €

\*Nur solange der Vorrat reicht.

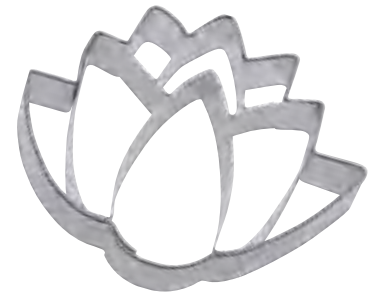

## Lotusblüte

Präge-Ausstechform



Ari.-Nr.	Maße ca.	VE	UVP
199835	6,0cm, <b>Edelstahl</b>	5/10	3,95 €



## Basilikus-Kirche

Präge-Ausstechform



Ari.-Nr.	Maße ca.	VE	UVP
200951	11,5cm, <b>Edelstahl</b>	5/10	3,95 €



## Buddha



Ari.-Nr.	Maße ca.	VE	UVP
163676	7,5cm, <b>Edelstahl</b>	5/10	3,95 €



## Om

Präge-Ausstechform



Ari.-Nr.	Maße ca.	VE	UVP
106031	6,0cm, <b>Edelstahl</b>	5/10	4,95 €

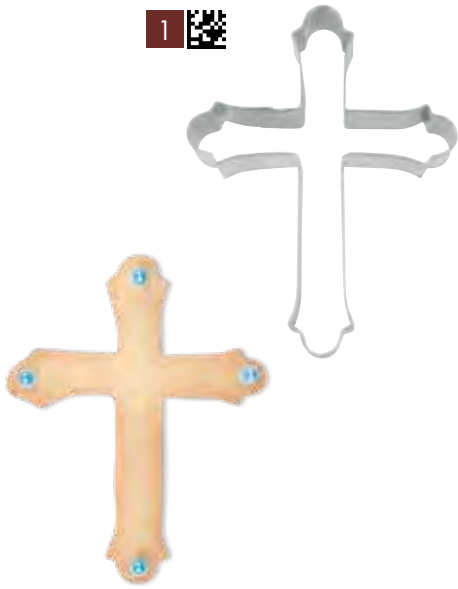

## Kreuz

Art.-Nr.	Maße ca.	VE	UVP
1 200357	5,5 cm, <b>Edelstahl</b>	5/10	3,50 €
2 200340	9,0 cm, <b>Edelstahl</b>	5/10	4,95 €
3 199446	7,0 cm, <b>Edelstahl</b>	5/10	2,95 €
3 199453	9,0 cm, <b>Edelstahl</b>	5/10	3,95 €



## Kreuz/Plus

Art.-Nr.	Maße ca.	VE	UVP
199842	4,5 cm, <b>Edelstahl</b>	5/10	2,95 €



## Kirche

Präge-Ausstechformen

Art.-Nr.	Maße ca.	VE	UVP
199422	8,0 cm, <b>Edelstahl</b>	5/10	8,95 €
199439*	10,5 cm, <b>Edelstahl</b>	5/10	8,95 €



## Kelch

Art.-Nr.	Maße ca.	VE	UVP
160057	4,0 cm, <b>Edelstahl</b> <b>NEU</b>	5/10	2,50 €
160064	5,0 cm, <b>Edelstahl</b> <b>NEU</b>	5/10	2,95 €

**NEU**

\*Nur solange der Vorrat reicht.



## Zechenturm

Präge-Ausstechform

Glück auf! Wenn die Bergleute unter Tage waren, brauchen sie dringend eine Stärkung. Wie z.B. eine Handvoll Zechentürme aus frischem Plätzchenteig!

Art.-Nr.	Maße ca.	VE	UVP
204041	7,0cm, <b>Edelstahl</b>	5/10	4,95 €

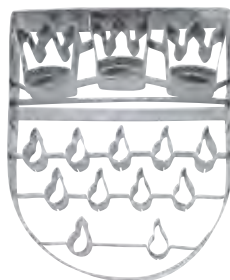

## Köln Wappen

Präge-Ausstechform

Art.-Nr.	Maße ca.	VE	UVP
199965	11,0cm, <b>Edelstahl</b>	5/10	8,95 €



## Kölner Dom

Präge-Ausstechform

Den gotischen Monumentalbau des Kölner Doms können Sie im Kleinen nachstellen: Mit Plätzchenteig wird aus dem Weltkulturerbe ein essbares Dom-Plätzchen mit den beiden charakteristischen Türmen.

Art.-Nr.	Maße ca.	VE	UVP
216204	12,0cm, <b>Edelstahl</b>	5/10	5,95 €



## bleib geil!

Präge-Ausstechform

Für Leute, die beim Backen und in allen anderen Lebenssituationen "leider geil" sind.

Art.-Nr.	Maße ca.	VE	UVP
204058	10,0cm, <b>Edelstahl</b>	5/10	9,95 €



## I Love Dortmund

Präge-Ausstechform

Sie fühlen sich nur am Borsigplatz, im Kreuzviertel oder im Westfalenpark wohl? Lassen Sie die ganze Welt wissen, dass Sie in Dortmund verliebt sind!

Art.-Nr.	Maße ca.	VE	UVP
216341	13,0cm, <b>Edelstahl</b>	5/10	8,95 €



## Echte Liebe

Präge-Ausstechform

Sie gehen mit der Borussia aus Dortmund durch dick und dünn? Dann backen Sie doch ein paar BVB-Plätzchen, natürlich mit unserem Ausstecher und jeder Menge echter Liebe.

Art.-Nr.	Maße ca.	VE	UVP
216280	13,0cm, <b>Edelstahl</b>	5/10	7,95 €





Beidseitig verwendbar!

**Tipp**

## Glatte und gewellte Herzen



Ausstechformen-Set, 6-teilig

Liebe kann viele Gesichter haben. Wenn Sie ein Lächeln in das Ihrer Gäste zaubern wollen, überraschen Sie sie doch mal mit einem Teller voller Herzkekse.

Weißblechdose, in Sichtverpackung zum Aufhängen.

Art.-Nr.	Maße ca.	VE	UVP
008182	5,0-10,5 cm, <b>Edelstahl</b>	6	24,50 €

# Liebe und Glück



## Herzen

Ausstechformen-Set, 6-teilig

Herzen in sechs unterschiedlichen Größen: Dieses Set platzsparend stapelbarer Ausstecher ist ideal für liebevolles Backen und Basteln.

Weißblechdose in Sichtverpackung zum Aufhängen.

Art.-Nr.	Maße ca.	VE	UVP
017016	4,5-9,0cm, Weißblech	1/12	10,95 €

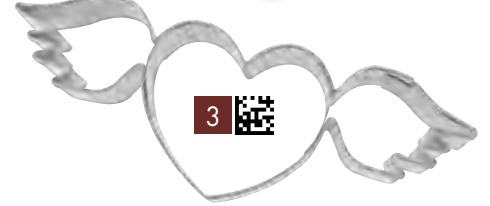

## Herzen

Art.-Nr.	Maße ca.	VE	UVP
1 051096	6,0cm, <b>Edelstahl</b>	5/10	3,50 €
2 051157	3,5cm, <b>Edelstahl</b>	5/10	2,50 €
2 051133	5,5cm, <b>Edelstahl</b>	5/10	2,95 €
2 051164	9,5cm, <b>Edelstahl</b>	5/10	3,95 €

## Präge-Ausstechform

Art.-Nr.	Maße ca.	VE	UVP
3 051430	9,0cm, <b>Edelstahl</b>	5/10	4,50 €



## Herzen glatt

Ausstechformen-Set, 3-teilig

Aus Weißblech.

Art.-Nr.	Maße ca.	VE	UVP
122017	2,5/3,5/4,0cm	5/10	4,50 €
122024	4,0/5,0/6,0cm	5/10	4,50 €

Aus **Edelstahl**.

Art.-Nr.	Maße ca.	VE	UVP
956187	3,0/4,0/5,0cm	5/10	4,95 €
956019	4,0/5,0/6,0cm	5/10	4,95 €



## Herzen

Plätzchen mit Herz! Egal ob beim Backen oder beim Basteln: Herzen gehören einfach dazu.

Art.-Nr.	Maße ca.	VE	UVP
051010	2,5cm, Weißblech	5/10	1,95 €
051027	4,0cm, Weißblech	5/10	1,95 €
051034	5,0cm, Weißblech	5/10	1,95 €
051041	6,0cm, Weißblech	5/10	1,95 €
051058	10,0cm, Weißblech	5/10	3,95 €
051065	13,0cm, Weißblech	5/10	3,95 €
051072	15,5cm, Weißblech	5/10	4,95 €
051089	18,5cm, Weißblech	5/10	4,95 €



Art.-Nr.	Maße ca.	VE	UVP
051331	3,0cm, <b>Edelstahl</b>	5/10	1,95 €
051348	3,5cm, <b>Edelstahl</b>	5/10	2,50 €
051355	4,5cm, <b>Edelstahl</b>	5/10	2,50 €
051140	6,0cm, <b>Edelstahl</b>	5/10	2,95 €
051362	5,5cm, <b>Edelstahl</b>	5/10	2,95 €
051379	6,5cm, <b>Edelstahl</b>	5/10	2,95 €
051386	7,5cm, <b>Edelstahl</b>	5/10	3,50 €
051393	8,5cm, <b>Edelstahl</b>	5/10	3,95 €
051409	9,5cm, <b>Edelstahl</b>	5/10	3,95 €
051416	10,5cm, <b>Edelstahl</b>	5/10	3,95 €
051423	11,5cm, <b>Edelstahl</b>	5/10	4,50 €

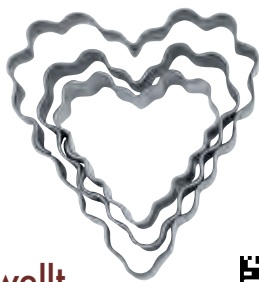

## Herzen gewellt

Ausstechformen-Set, 3-teilig

Aus **Edelstahl**.

Art.-Nr.	Maße ca.	VE	UVP
953797	3,5/4,5/6,0cm	5/10	4,95 €



## Herzen

Ausstechformen-Set, 10-teilig

Ein Blech voller Liebe heißt es mit diesen 10 Profi-**Edelstahl**-Ausstechformen.

Kunststoffdose, in Sichtverpackung zum Aufhängen.

Art.-Nr.	Maße ca.	VE	UVP
008069	3,0-11,5cm, <b>Edelstahl</b>	1/10	22,50 €





## Liebe

Ausstechformen-Set, 3-teilig

Verleihen Sie großen und kleinen Gefühlen mit diesem Set aus drei unterschiedlich großen Herzen Ausdruck.

In Sichtverpackung zum Aufhängen.

Art.-Nr.	Maße ca.	VE	UVP
002128	3,5/5,5/9,5cm, <b>Edelstahl</b>	5	8,50€



## Doppeltes Herz

Präge-Ausstechform

Art.-Nr.	Maße ca.	VE	UVP
163621	7,5cm, Weißblech	5/10	4,95 €



## Herzen

optimal geeignet für Linzer

Art.-Nr.	Maße ca.	VE	UVP
1 051188	1,5cm, <b>Edelstahl</b>	5/10	1,95 €
2 051171	4,0cm, <b>Edelstahl</b>	5/10	2,50€
3 199927	4,0cm, <b>Edelstahl</b>	5/10	3,50€



## Doppeltes Herz mit Pfeil

Präge-Ausstechform

Art.-Nr.	Maße ca.	VE	UVP
163638	6,0cm, Weißblech	5/10	3,95 €

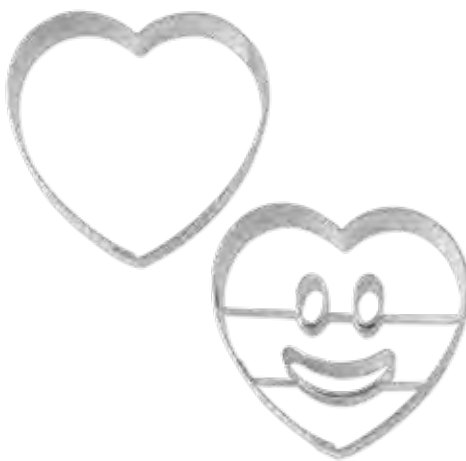

## Lachendes Herz

Ausstechformen-Set, 2-teilig

Bitte lächeln: Im Set finden Sie einen Herz-Ausstecher mit geprägtem fröhlichen Lachen und einen Konturen-Ausstecher. Ideal geeignet zum Backen von Doppelkekzen. Ein passendes Rezept finden Sie auf Seite 29.

In Klarsicht-Box zum Aufhängen.

Art.-Nr.	Maße ca.	VE	UVP
169135	5,5cm, <b>Edelstahl</b>	1/10	7,95 €



Motiv-Backform „Herz“  
verschiedene Größen  
› Seite 174



Weitere Motive: Blume (169111) › Seite 24,  
Kreis (169128) › Seite 95, Stern (169142) › Seite 140

Produkt  
**Tipp**

Ausstechformen-Set  
„Liebe“ (002128)

› Seite 121



Ausstechformen  
„Herzen“  
› ab Seite 120



## Für Immer!

Ausstechformen-Set, 3-teilig

Wenn sich mal wieder jemand traut: In diesem Ausstechformen-Set sind Braut, Bräutigam und ein großes Herz in schöner Dreisamkeit vereint.

Im Organza-Säckchen mit Rezeptanhänger.

Art.-Nr.	Maße ca.	VE	UVP
001848	5,5-9,5cm, <b>Edelstahl</b>	5	11,95 €



1



2



## Bräutigam

Art.-Nr.	Maße ca.	VE	UVP
1 200098	9,5cm, <b>Edelstahl</b>	5/10	4,50 €



## Braut

Art.-Nr.	Maße ca.	VE	UVP
2 200104	9,0cm, <b>Edelstahl</b>	5/10	4,50 €



**NEU**



## Brautpaar

Präge-Ausstechform

Art.-Nr.	Maße ca.	VE	UVP
216648	8,0cm, <b>Edelstahl</b> <b>NEU</b>	5/10	4,95 €



## Ein Herz und eine Krone

Ausstechformen-Set, 2-teilig

Für gekrönte Häupter können Sie mit diesem Set die passenden Kekse oder Dekorationen ausstechen.

Im Organza-Säckchen mit Rezeptanhänger.

Art.-Nr.	Maße ca.	VE	UVP
001916	4,5-5,5cm, <b>Edelstahl</b>	5	5,95 €



Produkt  
Tipp

## Streudekor „Herzen“

Es regnet Herzen aus Zucker! Ideal zum Verzieren von Pralinen, Plätzchen oder Petits Fours.

Unser Streudekor erhalten Sie jetzt in kleineren eckigen Fläschchen. Durch die Öffnung im Deckel ist der Inhalt leicht zu dosieren.

> Seite 310



### Love

Präge-Ausstechform



Art.-Nr.	Maße ca.	VE	UVP
163614	7,5 cm, Weißblech	5/10	4,95 €



### Taube



Art.-Nr.	Maße ca.	VE	UVP
117105	6,0 cm, <b>Edelstahl</b>	5/10	2,95 €



### Sektgläser

Präge-Ausstechform



Art.-Nr.	Maße ca.	VE	UVP
163607	6,5 cm, Weißblech	5/10	3,50 €



### Lippe



Art.-Nr.	Maße ca.	VE	UVP
200272	7,0 cm, <b>Edelstahl</b>	5/10	2,95 €

# Liebe und Glück

Produkt  
**Tipp**

Motiv-Backform  
„Glückslee“ (590045)  
› Seite 175



## Kleeblatt

Art.-Nr.	Maße ca.	VE	UVP
100015	4,5 cm, Weißblech	5/10	1,95 €
100022	5,5 cm, Weißblech	5/10	1,95 €



## Glückslee

Art.-Nr.	Maße ca.	VE	UVP
100039	7,0 cm, <b>Edelstahl</b>	5/10	2,95 €

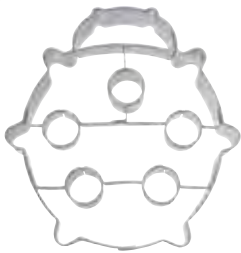

## Marienkäfer

Präge-Ausstechform

Art.-Nr.	Maße ca.	VE	UVP
200685	7,0 cm, <b>Edelstahl</b>	5/10	6,50 €



## Fliegendes Schwein

Art.-Nr.	Maße ca.	VE	UVP
070141*	7,0 cm, <b>Edelstahl</b>	5/10	3,95 €



## Hufeisen

Art.-Nr.	Maße ca.	VE	UVP
076181	7,5 cm, <b>Edelstahl</b>	5/10	2,95 €



## Glücksschweine

Aus **Edelstahl**.

Art.-Nr.	Maße ca.	VE	UVP
1 070134	5,5 cm	5/10	2,95 €
1 070080	8,0 cm	5/10	3,95 €
2 070097	7,0 cm <b>NEU</b>	5/10	2,95 €

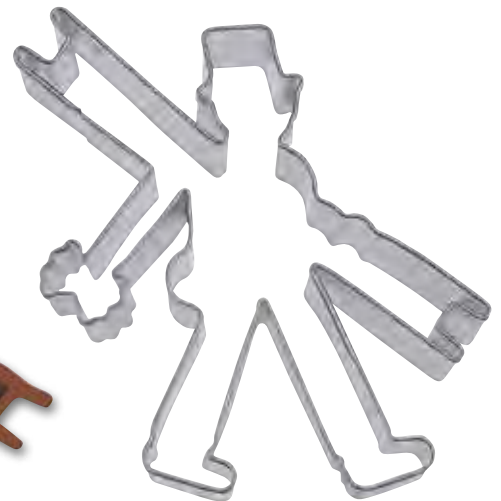

## Schornsteinfeger

Art.-Nr.	Maße ca.	VE	UVP
070158	10,0 cm, <b>Edelstahl</b>	5/10	4,95 €

\*Nur solange der Vorrat reicht.

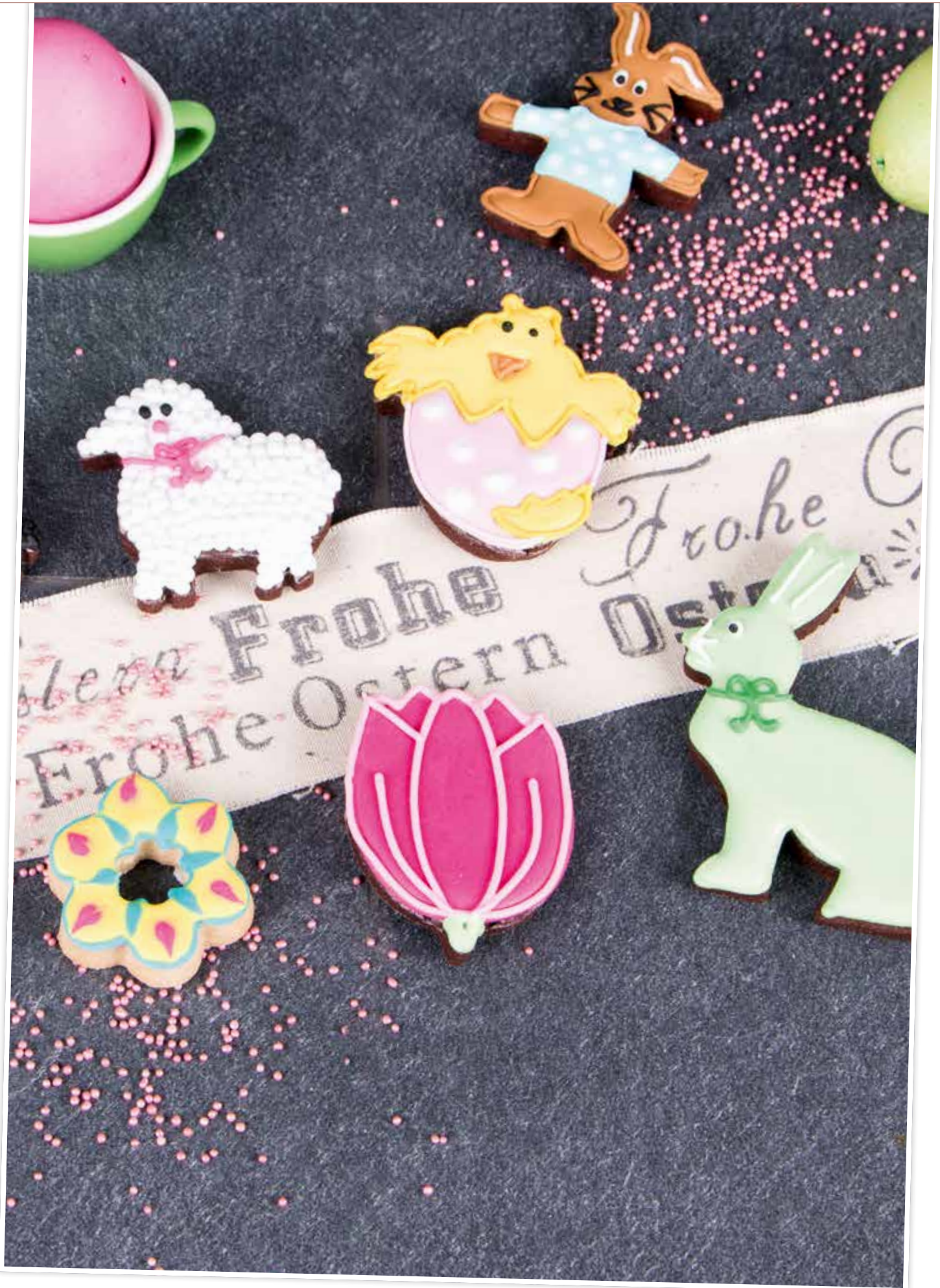

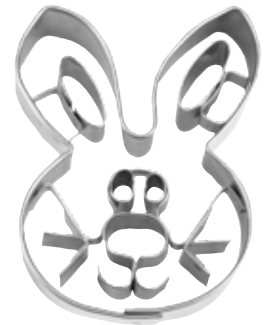

## Hasengesichter

Art.-Nr.	Maße ca.	VE	UVP
1 080058	6,0 cm, <b>Edelstahl</b>	5/10	2,95 €
1 952950	6,0 cm, Weißblech	5/10	1,95 €

## Präge-Ausstechform

Art.-Nr.	Maße ca.	VE	UVP
2 086111	5,5 cm, <b>Edelstahl</b>	5/10	5,95 €



## Süßer Hase

Ausstechformen-Set, 2-teilig

Der niedliche Hase kommt als Präge-Ausstechform im Set, mit passender Karotten-Ausstechform.

Im Organza-Säckchen mit Rezeptanhänger.

Art.-Nr.	Maße ca.	VE	UVP
001893	9,0-9,5 cm, <b>Edelstahl</b>	5	8,95 €



## Hase

Präge-Ausstechform

Art.-Nr.	Maße ca.	VE	UVP
163393	9,0 cm, <b>Edelstahl</b>	5/10	5,95 €



## Karotte

Art.-Nr.	Maße ca.	VE	UVP
1 056107	9,5 cm, <b>Edelstahl</b>	5/10	2,95 €
2 952981	6,5 cm, Weißblech	5/10	1,95 €





**Hase mit Ei**  
Präge-Ausstechform



Art.-Nr.	Maße ca.	VE	UVP
116047	10,5cm, <b>Edelstahl</b>	5/10	6,50€

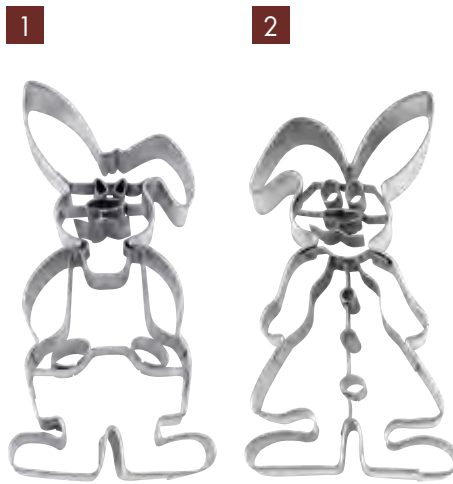

**Hasenbub**  
Präge-Ausstechform



Art.-Nr.	Maße ca.	VE	UVP
1 086081	9,0cm, <b>Edelstahl</b>	5/10	7,95 €

**Hasenmädchen**  
Präge-Ausstechform



Art.-Nr.	Maße ca.	VE	UVP
2 086098	8,5cm, <b>Edelstahl</b>	5/10	7,95 €

**Hase**  
Präge-Ausstechform



Art.-Nr.	Maße ca.	VE	UVP
216785	8,0cm, <b>Edelstahl</b> <b>NEU</b>	5/10	4,95 €

**NEU**

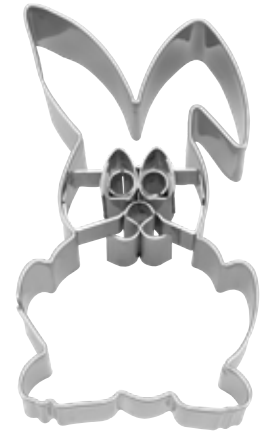

**„Osterhäschen“**

(336414)  
› Seite 173



**„Tulpe“**  
(199828)  
› Seite 23

**Produkt  
Tipp**



**„Hase“**  
(170667)  
› Seite 17

**„Mandelhase“**  
(086128)  
› Seite 90





## Hase liegend

Art.-Nr.	Maße ca.	VE	UVP
1 160002	7,0cm, <b>Edelstahl</b>	5/10	2,95 €
2 085022	6,0cm, Weißblech	5/10	1,95 €
2 085039	7,5cm, Weißblech	5/10	1,95 €



## Hase springend

Art.-Nr.	Maße ca.	VE	UVP
160033	7,5cm, <b>Edelstahl</b>	5/10	2,95 €



## Hase

Art.-Nr.	Maße ca.	VE	UVP
183025	6,0cm, Weißblech	5/10	1,95 €

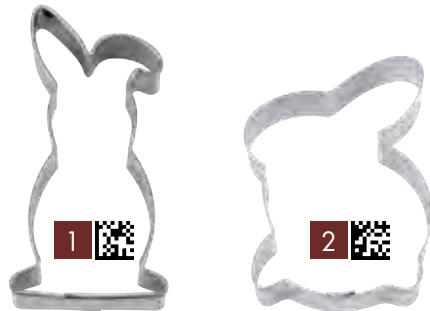

## Hasenfrau

Diese putzige kleine Hasenfrau trägt ein Kleid, ein fröhliches Lächeln und natürlich zwei Hasenohren.

Art.-Nr.	Maße ca.	VE	UVP
163645	6,5cm, <b>Edelstahl</b>	5/10	2,95 €
163225	10,0cm, Weißblech	5/10	3,95 €



## Hasenmann

Der Hasenmann ist der perfekte Gentleman: Er begleitet die Hasenfrau einfach überall hin!

Art.-Nr.	Maße ca.	VE	UVP
163652	6,5cm, <b>Edelstahl</b>	5/10	2,95 €
163249	10,0cm, Weißblech	5/10	3,95 €



## Hase

Art.-Nr.	Maße ca.	VE	UVP
1 160026	8,5cm, <b>Edelstahl</b>	5/10	2,95 €
1 952073	8,5cm, Weißblech	5/10	1,95 €
2 086012	5,5cm, Weißblech	5/10	1,95 €
3 116023	7,0cm, Weißblech	5/10	1,95 €
3 116054	7,0cm, <b>Edelstahl</b>	5/10	2,95 €
3 116085	8,0cm, <b>Edelstahl</b>	5/10	2,50 €
4 080065	8,0cm, <b>Edelstahl</b>	5/10	2,95 €
4 080010	8,0cm, Weißblech	5/10	1,95 €
4 080027	10,0cm, Weißblech	5/10	3,95 €
4 080034	15,0cm, Weißblech	5/10	4,95 €

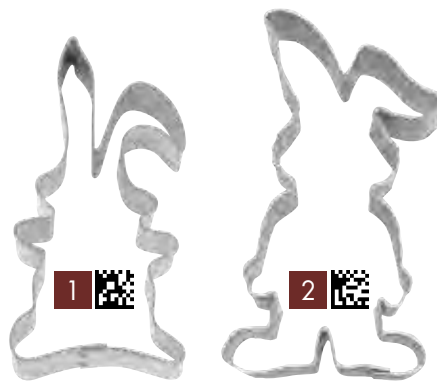

## Hase

Art.-Nr.	Maße ca.	VE	UVP
1 116061	7,0cm, <b>Edelstahl</b>	5/10	2,95 €
2 086135	5,5cm, <b>Edelstahl</b> NEU	5/10	2,95 €
2 086104	11,0cm, <b>Edelstahl</b>	5/10	3,50 €



Alles zum Thema  
„Spitzen-Deko“  
> ab Seite 330





### Hase mit Korb



Art.-Nr.	Maße ca.	VE	UVP
160132**	19,0cm, <b>Edelstahl</b>	5	8,50€

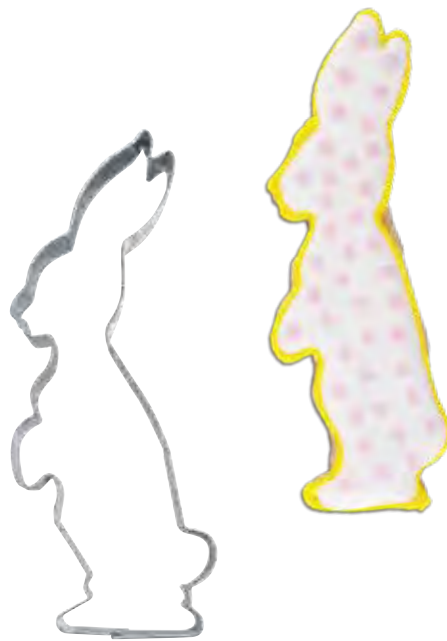

### Hase stehend



Art.-Nr.	Maße ca.	VE	UVP
160101	6,0cm, <b>Edelstahl</b>	5/10	2,95 €
160118	9,0cm, <b>Edelstahl</b>	5/10	4,50 €
160125**	13,5cm, <b>Edelstahl</b>	5	4,95 €

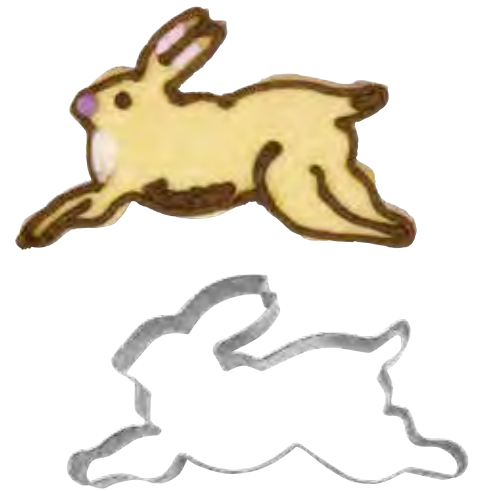

### Hase springend



Art.-Nr.	Maße ca.	VE	UVP
160309	6,0cm, <b>Edelstahl</b>	5/10	2,95 €
160316	9,0cm, <b>Edelstahl</b>	5/10	4,95 €
160323**	13,0cm, <b>Edelstahl</b>	5	5,95 €

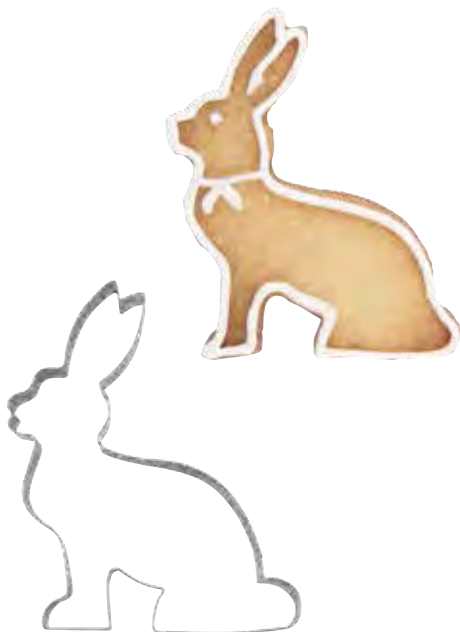

### Hase sitzend



Art.-Nr.	Maße ca.	VE	UVP
160408	6,5cm, <b>Edelstahl</b>	5/10	2,95 €
160415	9,5cm, <b>Edelstahl</b>	5/10	4,95 €
160422**	14,0cm, <b>Edelstahl</b>	5	5,95 €
160439**	19,0cm, <b>Edelstahl</b>	5	8,95 €

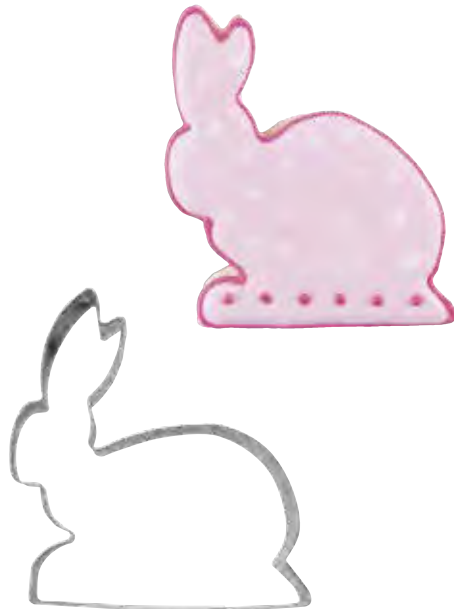

### Hase liegend



Art.-Nr.	Maße ca.	VE	UVP
160200	6,0cm, <b>Edelstahl</b>	5/10	2,95 €
160217	9,5cm, <b>Edelstahl</b>	5/10	4,95 €
160224**	13,0cm, <b>Edelstahl</b>	5	5,95 €

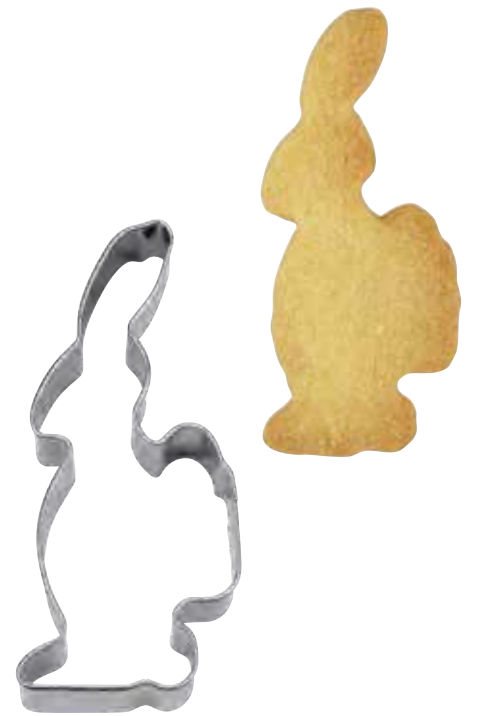

### Hase mit Korb



So ein Osterhase hat ja alle Hände voll zu tun. Da ist ein großer Korb für die Ostereier natürlich praktisch.

Art.-Nr.	Maße ca.	VE	UVP
160019	9,0cm, <b>Edelstahl</b>	5/10	2,95 €

\*\*Ausstechform ist diagonal mit einem Steg versehen, sodass Sie beim Ausstechen des Teiges nicht versehentlich die Form zusammendrücken.

Rezept für:

## Ostereier-Plätzchen

(für ca. 20-30 Stück)



### Zutaten

300g Mehl, ¼ TL Backpulver, 300g Butter, 150g Zucker, 1 Ei, 300g gemahlene, geschälte Mandeln, 1 Glas Marmelade (wir empfehlen Pfirsich-Maracuja aufgrund der Farbe) oder eine andere Sorte, je nach Geschmack

### Dekoration

Schokostreusel, Puderzucker, bunter Dekozucker, Zuckerperlen oder Nonpareilles

### Zubereitung

Das Mehl mit dem Backpulver, der Butter, dem Ei, dem Zucker und den Mandeln verkneten. Den Teig in Folie gewickelt gut kühlen. Den gekühlten Teig dünn ausrollen und mit dem Ei-Ausstecher Ober- und Unterteile ausstechen. In die Oberteile zusätzlich mit einem Kreis-Ausstecher ein Loch (ca. ø 3,0cm) stechen. Die Plätzchen goldgelb backen.

### Backzeit

Backofen vorheizen. Bei 200 °C Ober-/Unterhitze (180 °C Umluft) ca. 10-12 Min. goldgelb backen. Die Oberteile nach Lust und Laune mit Schokolade oder buntem Zucker verzieren. Anschließend die gebackenen Ober- und Unterteile mit der Marmelade zusammensetzen.

Ausstechform  
„Ring“ (172333)  
› Seite 92

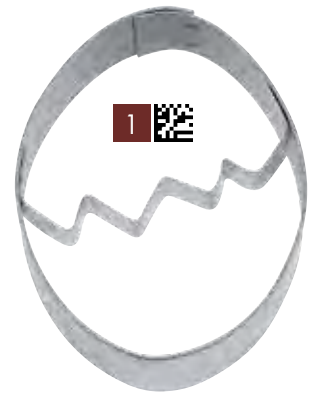
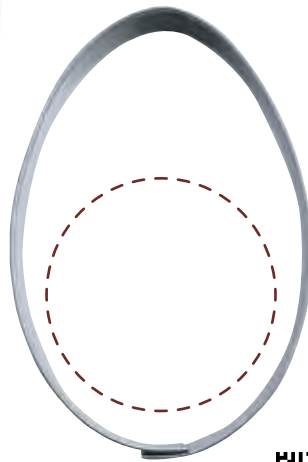

**NEU**



### Ei

Art.-Nr.	Maße ca.	VE	UVP
167032	5,5 cm, <b>Edelstahl</b>	5/10	2,95 €
167025	5,5 cm, Weißblech	5/10	1,95 €

Produkt  
**Tipp**

Präge-Ausstechform mit Auswerfer  
„Osterei“ (171756)  
› Seite 13

**NEU**



### Ei

#### Präge-Ausstechformen

	Art.-Nr.	Maße ca.	VE	UVP
1	952943	5,5 cm, Weißblech	5/10	1,95 €
1	167049	5,5 cm, <b>Edelstahl</b>	5/10	2,95 €
2	167063	10,0 cm, <b>Edelstahl</b> <b>NEU</b>	5/10	3,95 €
2	167056	15,0 cm, <b>Edelstahl</b> <b>NEU</b>	5/10	4,50 €



Küken

Art.-Nr.	Motiv	Maße ca.	VE	UVP
1 952936	Küken	5,0cm, Weißblech	5/10	1,95 €

Präge-Ausstechformen

Art.-Nr.	Motive	Maße ca.	VE	UVP
2 216112	Küken	7,5 cm, <b>Edelstahl</b>	5/10	4,50 €
3 216020	Küken im Ei	6,5 cm, <b>Edelstahl</b>	5/10	4,50 €



Schaf

Art.-Nr.	Maße ca.	VE	UVP
1 111103	7,0cm, <b>Edelstahl</b>	5/10	2,95 €

Präge-Ausstechform

Art.-Nr.	Maße ca.	VE	UVP
2 187054	6,0cm, <b>Edelstahl</b>	5/10	6,50 €



Lamm

Art.-Nr.	Maße ca.	VE	UVP
1 111073	4,5 cm, <b>Edelstahl</b>	5/10	2,95 €
1 111042	4,5 cm, Weißblech	5/10	1,95 €
2 187047	6,0 cm, <b>Edelstahl</b>	5/10	2,95 €
2 187023	6,0 cm, Weißblech	5/10	1,95 €
2 187030	10,0 cm, Weißblech	5/10	3,95 €
3 111028	7,5 cm, Weißblech	5/10	1,95 €
4 111127	5,0 cm, <b>Edelstahl</b>	5/10	3,50 €
4 111110	8,0 cm, <b>Edelstahl</b>	5/10	3,50 €

3D-Motiv-Backform  
 „Osterlämmchen“  
 (605107) › Seite 172



Unsere Mini-Ausstechformen sind beidseitig verwendbar:

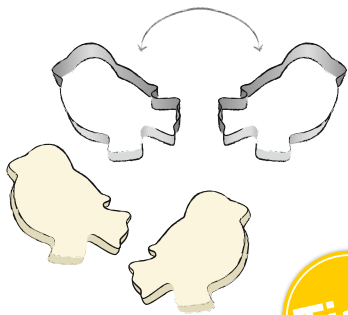

**Tipp**

**NEU**



1



2



3



4



## Ausstechformen Mini - Ostern

Mit unseren klitzekleinen Ausstechformen sind Ihrer Phantasie keine Grenzen gesetzt. Ob zum Ausstechen von Teig, Modelliermasse, Obst und Gemüsescheiben, oder einfach mal als Tischdeko oder Geschenkanhänger ...

Art.-Nr.	Motive	Maße ca.	VE	UVP
1 955158	Gans	1,5 cm, <b>Edelstahl NEU</b>	5/10	1,65 €
2 955172	Ente	1,5 cm, <b>Edelstahl NEU</b>	5/10	1,65 €
3 955127	Hase	2,0 cm, <b>Edelstahl NEU</b>	5/10	1,65 €
4 955134	Hase	1,5 cm, <b>Edelstahl NEU</b>	5/10	1,65 €

Weitere Motive: Tiere und Co. > Seite 91, Weihnachten > Seite 158

## Osterzeit

Ausstechformen-Set, 5-teilig

In diesem Set finden Sie das Lamm, eine Tulpe und mehrere Variationen von Osterhasen - für geschmackvolle Osterüberraschungen.

In Sichtverpackung zum Aufhängen.

Art.-Nr.	Maße ca.	VE	UVP
023840	5,5-9,0 cm, <b>Edelstahl</b>	5	13,95 €

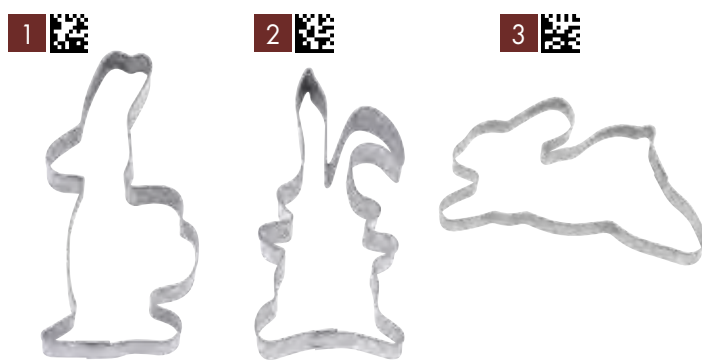

## Kleine Ausstechformen - Hasen

extra flach

Sie eignen sich besonders als Tischdekoration oder als Schmuck an Zweigen. Aus Weißblech, Materialhöhe ca. 1,2 cm.

Art.-Nr.	Motive	Maße ca.	VE	UVP
1 955241*	Hase mit Korb	6,5 cm, Weißblech	5/10	0,95 €
2 955234*	Hase mit Schlappohr	6,5 cm, Weißblech	5/10	0,95 €
3 955272*	Hase springend	6,0 cm, Weißblech	5/10	0,95 €

Weitere Motive: Fahrzeuge > Seite 51, Tiere > Seite 90, Weihnachten > Seite 158

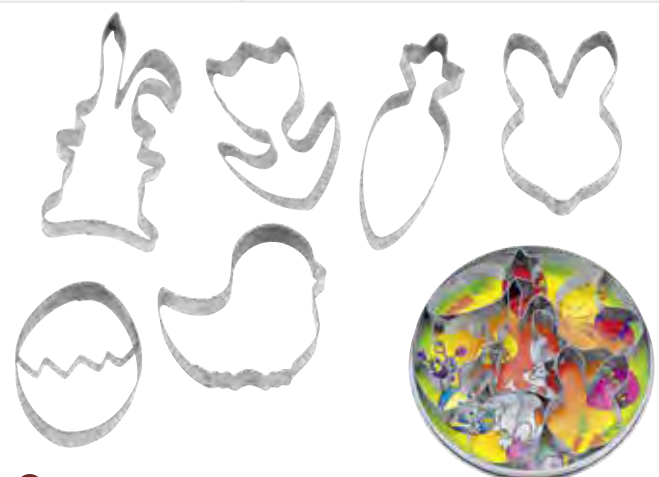

## Ostern

Ausstechformen-Set, 6-teilig

Wer Ostern feiert, feiert den Frühling. In der fröhlich-bunten Dose finden Sie Motive wie Hase, Ei, Küken, Blume und eine Möhre. Ihre kreativen Ideen müssen Sie also nicht verstecken - auf geht's!

Weißblechdose, in Sichtverpackung zum Aufhängen.

Art.-Nr.	Maße ca.	VE	UVP
023611	4,5-6,5 cm, Weißblech	1/12	9,95 €





## Geist

Art.-Nr.	Maße ca.	VE	UVP
163119	6,5 cm, Weißblech	5/10	1,95 €
163126	12,0 cm, Weißblech	5/10	3,95 €



**NEU**

## Geist

Präge-Ausstechform

Art.-Nr.	Maße ca.	VE	UVP
216631	6,5 cm, <b>Edelstahl NEU</b>	5/10	3,95 €



## Sensenmann

Art.-Nr.	Maße ca.	VE	UVP
163195	7,5 cm, <b>Edelstahl</b>	5/10	4,95 €



Ausstechform  
**„Katze mit Buckel“**  
 (163157) > Seite 76



## Spinne

Art.-Nr.	Maße ca.	VE	UVP
163201	9,0 cm, <b>Edelstahl</b>	5/10	4,95 €



## Hexe mit Besen

Art.-Nr.	Maße ca.	VE	UVP
163188	10,5 cm, <b>Edelstahl</b>	5/10	4,95 €



## Fledermaus

Art.-Nr.	Maße ca.	VE	UVP
1 119024	8,5 cm, Weißblech	5/10	1,95 €
2 119123	8,0 cm, <b>Edelstahl</b>	5/10	2,95 €

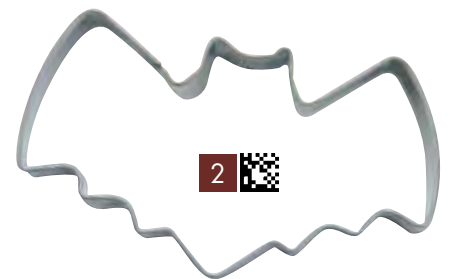

Präge-Ausstechform

Art.-Nr.	Maße ca.	VE	UVP
3 196056	7,0 cm, <b>Edelstahl</b>	5/10	4,95 €





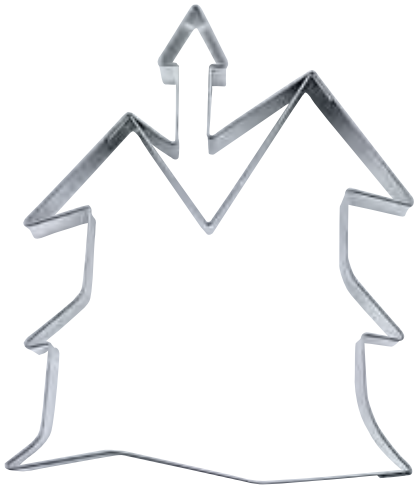

**Spukschloss**  
Präge-Ausstechform



Art.-Nr.	Maße ca.	VE	UVP
119154	10,0cm, <b>Edelstahl</b>	5/10	4,95 €



**Halloweenkürbis**  
Präge-Ausstechform



Art.-Nr.	Maße ca.	VE	UVP
119147	6,5cm, <b>Edelstahl</b>	5/10	4,95 €

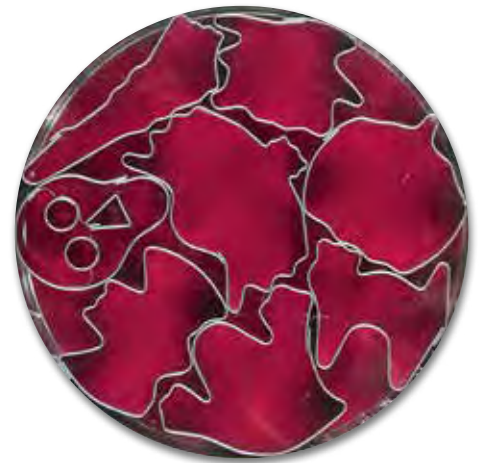

**Halloween**



Ausstechformen-Set, 8-teilig

Gespenster, Fledermäuse und Kürbisgesichter - mit diesen Halloweenmotiven sind Sie bestens gerüstet für gruselig-leckere Snacks zur Geisterstunde.

Weißblechdose, in Sichtverpackung zum Aufhängen.

Art.-Nr.	Maße ca.	VE	UVP
023604	4,0-6,5cm, Weißblech	1/12	11,95 €



**Happy Halloween**  
Ausstechformen-Set, 4-teilig



Unser Happy-Halloween-Set enthält vier gruselige Ausstechformen: Neben der buckelnden Katze, der Hexe und dem Geist sorgt auch die Fledermaus für schaurig-schönes Halloween-Gebäck.

In Sichtverpackung zum Aufhängen.

Art.-Nr.	Maße ca.	VE	UVP
000971	6,0-8,5cm, Weißblech	5	7,95 €



Produkt  
**Tipp**



„Schokokuss“ (481022) und  
„Schokokuss Mini“ (489172)  
› Seite 201

„Hexe“  
(101029)  
› Seite 61



„Eule“  
(071049)  
› Seite 81



„Totenkopf“  
(199552)  
› Seite 65



„Hexen- und  
Zauberhut“  
(163379)  
› Seite 61

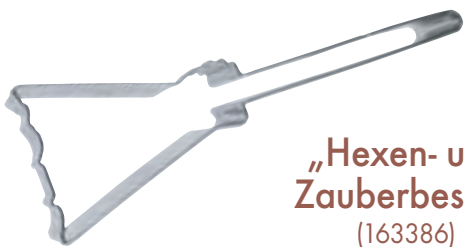

„Hexen- und  
Zauberbesen“  
(163386)  
› Seite 61



Roll- und Dekor-  
Fondant Schwarz (301887)  
› Seite 300



Cupcake Backformen  
„Schwarz-Weiß“  
(337244) › Seite 216





Produkt  
**Tipp**



## Präge-Ausstechformen

mit Auswerfer  
› Seite 14



## „Bär“

(040212)  
› Seite 90



## Nikolausgesicht

Präge-Ausstechform

Art.-Nr.	Maße ca.	VE	UVP
096042	9,0cm, <b>Edelstahl</b>	5/10	4,95 €

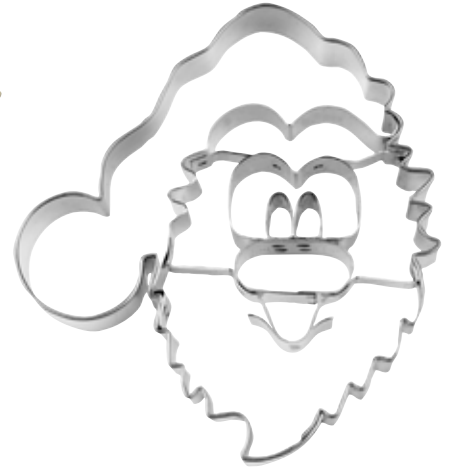

## Weihnachtsmann

Art.-Nr.	Maße ca.	VE	UVP
044012	7,0cm, Weißblech	5/10	1,95 €



## Weihnachtsmann

Präge-Ausstechform

Art.-Nr.	Maße ca.	VE	UVP
096141	9,0cm, <b>Edelstahl</b>	5/10	4,95 €



## Weihnachtsmann

Art.-Nr.	Maße ca.	VE	UVP
096011	7,0cm, Weißblech	5/10	1,95 €



## Weihnachtsmann

Art.-Nr.	Maße ca.	VE	UVP
096127	9,0cm, <b>Edelstahl</b>	5/10	2,95 €





Schneeflocke

Art.-Nr.	Maße ca.	VE	UVP
1 175099	6,0cm, <b>Edelstahl</b>	5/10	4,95 €
1 175105	7,0cm, <b>Edelstahl</b>	5/10	4,95 €
2 195189*	7,5cm, <b>Edelstahl</b>	5/10	2,95 €
3 175013	6,5cm, Weißblech	5/10	1,95 €



NEU



Eiskristall mit Gesicht

Präge-Ausstechform

Art.-Nr.	Maße ca.	VE	UVP
216655	6,0cm, <b>Edelstahl</b> <b>NEU</b>	5/10	4,95 €

Eiskristall

Art.-Nr.	Maße ca.	VE	UVP
1 175150	4,0cm, <b>Edelstahl</b>	5/10	2,95 €
1 175167	5,0cm, <b>Edelstahl</b>	5/10	2,95 €
2 175181	6,0cm, <b>Edelstahl</b>	5/10	3,50 €
2 175136	6,5cm, Weißblech	5/10	1,95 €
2 175112	8,0cm, <b>Edelstahl</b>	5/10	3,95 €
2 175129	9,0cm, <b>Edelstahl</b>	5/10	4,95 €
3 175174	7,5cm, <b>Edelstahl</b>	5/10	4,50 €
3 175143	10,5cm, <b>Edelstahl</b>	5/10	4,95 €
4 175082	6,0cm, Weißblech	5/10	1,95 €



wird ausgestanzt

Sterne

optimal geeignet für Linzer

Art.-Nr.	Maße ca.	VE	UVP
1 050174	1,5cm, <b>Edelstahl</b>	5/10	1,95 €
2 050167	4,0cm, <b>Edelstahl</b>	5/10	3,50 €

Produkt **Tipp**

„Stern“  
(050020) ca. 4,0cm  
› Seite 140



Tassenkeks-  
Anleitung

› Seite 9

**Tipp**

\*Nur solange der Vorrat reicht.



## 5-zackige Sterne

Ausstechformen-Set, 6-teilig

Sterne in sechs unterschiedlichen Größen: Dieses Set platzsparend stapelbarer Ausstecher ist ideal für himmlisches Backen und Basteln.

Weißblechdose, in Sichtverpackung zum Aufhängen.

Art.-Nr.	Maße ca.	VE	UVP
018013	4,5-9,0cm, Weißblech	1/12	10,95 €



## Lachender Stern

Ausstechformen-Set, 2-teilig

Bitte lächeln: Im Set finden Sie einen Stern-Ausstecher mit geprägtem fröhlichen Lachen und einen Konturen-Ausstecher.

In Klarsicht-Box zum Aufhängen.

Art.-Nr.	Maße ca.	VE	UVP
169142	6,5 cm, <b>Edelstahl</b>	1/10	7,95 €

**Weitere Motive:** Blume (169111) > Seite 24, Kreis (169128) > Seite 95, Herz (169135) > Seite 121



## Stern

Präge-Ausstechform

Art.-Nr.	Maße ca.	VE	UVP
050136	9,5 cm, <b>Edelstahl</b>	5/10	3,95 €



## 6-zackige Sterne

Ausstechformen-Set, 3-teilig

Sie wollen Plätzchen in Stufenform haben? Dann probieren Sie doch mal den Terrassen-Ausstecher im Sternmotiv aus.

Aus **Edelstahl**.

Art.-Nr.	Maße ca.	VE	UVP
956170	3,0/4,0/5,0cm	5/10	4,95 €
956026	4,0/5,0/6,0cm	5/10	4,95 €

Aus Weißblech.

Art.-Nr.	Maße ca.	VE	UVP
123014	3,0/3,5/4,0cm	5/10	4,50 €
123021	4,0/5,0/6,0cm	5/10	4,50 €



## 6-zackige Sterne

Art.-Nr.	Maße ca.	VE	UVP
050334	3,0cm, <b>Edelstahl</b>	5/10	2,50 €
050341	4,0cm, <b>Edelstahl</b>	5/10	2,50 €
050358	5,0cm, <b>Edelstahl</b>	5/10	2,50 €
050365	6,0cm, <b>Edelstahl</b>	5/10	2,95 €
050143	6,5cm, <b>Edelstahl</b>	5/10	2,95 €
050372	7,0cm, <b>Edelstahl</b>	5/10	3,50 €
050389	8,0cm, <b>Edelstahl</b>	5/10	3,50 €
050396	9,0cm, <b>Edelstahl</b>	5/10	3,95 €
050402	10,0cm, <b>Edelstahl</b>	5/10	3,95 €
050419	11,0cm, <b>Edelstahl</b>	5/10	3,95 €
050426	11,5cm, <b>Edelstahl</b>	5/10	3,95 €
050181	15,0cm, <b>Edelstahl</b>	5	4,95 €
050198	18,0cm, <b>Edelstahl</b>	5	5,95 €

Art.-Nr.	Maße ca.	VE	UVP
050013	3,0cm, Weißblech	5/10	1,95 €
050020	4,0cm, Weißblech	5/10	1,95 €
050037	5,0cm, Weißblech	5/10	1,95 €
050044	6,0cm, Weißblech	5/10	1,95 €
050051	10,0cm, Weißblech	5/10	3,95 €
050068	12,5cm, Weißblech	5/10	3,95 €
050075	15,0cm, Weißblech	5	4,95 €
050082	18,0cm, Weißblech	5	4,95 €



## 5-zackige Sterne

Art.-Nr.	Maße ca.	VE	UVP
050099	4,5 cm, Weißblech	5/10	1,95 €
050150	4,5 cm, <b>Edelstahl</b>	5/10	2,50 €
050433	5,0 cm, <b>Edelstahl</b>	5/10	2,50 €
050105	6,0 cm, Weißblech	5/10	1,95 €
050440	7,0 cm, <b>Edelstahl</b>	5/10	2,95 €
050457	9,0 cm, <b>Edelstahl</b>	5/10	3,50 €
050464	12,0 cm, <b>Edelstahl</b>	5/10	3,95 €

## 6-zackige Sterne

Ausstechformen-Set, 10-teilig

Sternzeichen oder Weihnachtsmotiv – egal, zu welchem Anlass Sie diese Sternmotive verwenden, mit den zehn Profi-Ausstechern gelangen fantastische Kekskreationen.

Kunststoffdose, in Sichtverpackung zum Aufhängen.

Art.-Nr.	Maße ca.	VE	UVP
008076	3,0-12,0cm, <b>Edelstahl</b>	1/10	22,50 €



1

**NEU**

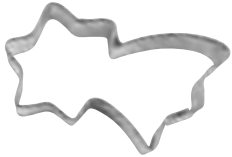

**Komet**

Aus **Edelstahl**.

Art.-Nr.	Maße ca.	VE	UVP
1 053007	4,0cm <b>NEU</b>	5/10	2,50€
2 053069	7,0cm	5/10	2,95€
3 053120	9,5cm	5/10	3,50€

Aus Weißblech.

Art.-Nr.	Maße ca.	VE	UVP
1 053014	4,0cm	5/10	1,95€
2 053021	7,0cm	5/10	1,95€



2

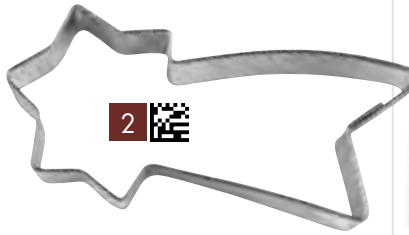

3



**Süßer Winter**

Präge-Ausstechform-Set, 5-teilig

Mit dieser Ausstechform können Sie leckere Kekse mit drei unterschiedlichen Motiven ausstechen. Die Prägeeinsätze lassen sich austauschen, und mit dem integrierten Auswerfer bringen Sie Ihre Plätzchen leicht und sicher auf das Backblech. Nach dem Backen lassen sich die Plätzchen nach Herzenslust mit Speisefarben-Stiften, Zuckerguss, Schokolade oder Zuckerperlen verzieren. Aus **Edelstahl** und Kunststoff.

In Sichtverpackung zum Aufhängen.

Art.-Nr.	Maße ca. ø	VE	UVP
170704	6,5cm	1/12	12,95€



**Sonne**



Art.-Nr.	Maße ca.	VE	UVP
175006	4,5cm, Weißblech	5/10	1,95€



**Sternschnuppe**



Art.-Nr.	Maße ca.	VE	UVP
175020	7,0cm, Weißblech	5/10	1,95€



**Mond**

Art.-Nr.	Maße ca.	VE	UVP
1 107137	9,0cm, <b>Edelstahl</b>	5/10	4,50€
2 107076	5,0cm, <b>Edelstahl</b>	5/10	2,95€
3 107069	6,5cm, <b>Edelstahl</b>	5/10	2,50€
4 107120	5,5cm, <b>Edelstahl</b>	5/10	2,95€
4 107021	5,5cm, Weißblech	5/10	1,95€
5 107045*	5,0cm, Weißblech	5/10	1,50€

2



1

4



5



3

\*Nur solange der Vorrat reicht.



### Engel

Art.-Nr.	Maße ca.	VE	UVP
1 105164	4,0cm, <b>Edelstahl</b>	5/10	2,95 €
1 105171	6,5cm, <b>Edelstahl</b>	5/10	2,95 €
1 105188	8,0cm, <b>Edelstahl</b>	5/10	4,95 €
1 105195	13,0cm, <b>Edelstahl</b>	5/10	5,50 €
2 043060	9,0cm, <b>Edelstahl</b>	5/10	3,50 €
3 105010	6,5cm, Weißblech	5/10	1,50 €
3 105119	7,0cm, <b>Edelstahl</b>	5/10	1,95 €
4 114012	7,0cm, Weißblech	5/10	1,95 €
5 043084	5,0cm, <b>Edelstahl</b>	5/10	2,95 €
5 043053	5,0cm, Weißblech	5/10	1,95 €
5 043077	7,0cm, <b>Edelstahl</b>	5/10	2,95 €
5 043015	7,0cm, Weißblech	5/10	1,95 €
5 043039	13,5cm, Weißblech	5/10	3,95 €
6 043091	7,0cm, <b>Edelstahl</b> <b>NEU</b>	5/10	3,95 €

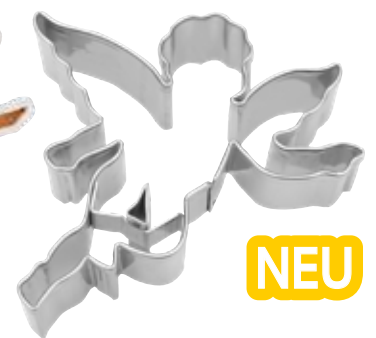

**NEU**



### Engel mit Trompete

Präge-Ausstechform

Art.-Nr.	Maße ca.	VE	UVP
216068	6,0cm, <b>Edelstahl</b>	5/10	4,95 €



### Engelsflügel

Art.-Nr.	Maße ca.	VE	UVP
1 105232	8,5cm, <b>Edelstahl</b>	5/10	2,95 €
2 105249	5,5cm, <b>Edelstahl</b> <b>NEU</b>	5/10	2,95 €

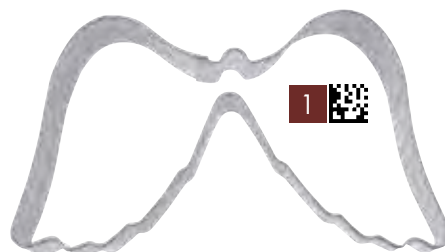

**NEU**



### Engelsflügel

Ausstechformen-Set, 4-teilig

Verleihen Sie doch auch einmal Flügel! Es ist allerdings zweifelhaft, ob Sie die auch zurückbekommen, wenn sie aus unwiderstehlichem Plätzchenteig gefertigt wurden.

In Sichtverpackung zum Aufhängen.

Art.-Nr.	Maße ca.	VE	UVP
105218	5,5-7,0cm, <b>Edelstahl</b>	6	6,50 €





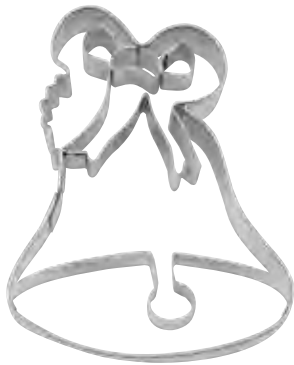

**Glocke**

Präge-Ausstechform



Art.-Nr.	Maße ca.	VE	UVP
103054	8,0cm, <b>Edelstahl</b>	5/10	4,50€



**Glocke**

Art.-Nr.	Maße ca.	VE	UVP
1 103016	6,0cm, Weißblech	5/10	1,95 €
2 103047	8,0cm, <b>Edelstahl</b>	5/10	3,95 €



**Glocke**

optimal geeignet für Linzer

Art.-Nr.	Maße ca.	VE	UVP
1 103061	1,5cm, <b>Edelstahl</b>	5/10	1,95 €
2 103085	5,0cm, <b>Edelstahl</b>	5/10	2,50 €
3 103078	5,0cm, <b>Edelstahl</b>	5/10	2,95 €



**Petersburger Schlittenfahrt**

Ausstechformen-Set, 3-teilig



Die "Petersburger Schlittenfahrt" ist ein turbulentes Musikstück. Mit Weihnachtsmann, Kufenschlitten und Eiskristall können Sie jetzt die dazu passenden Plätzchen backen!

Im Organza-Säckchen mit Rezeptanhänger.

Art.-Nr.	Maße ca.	VE	UVP
001954	7,5-10,0cm, <b>Edelstahl</b>	5	11,95 €

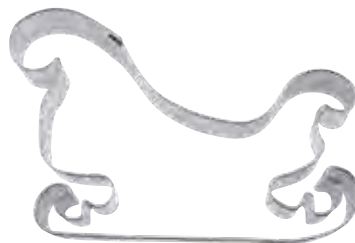

**Kufen-Schlitten**

Art.-Nr.	Maße ca.	VE	UVP
163362	10,0cm, <b>Edelstahl</b>	5/10	4,95 €



**Schlitten**

Art.-Nr.	Maße ca.	VE	UVP
200579	10,5cm, <b>Edelstahl</b>	5/10	2,95 €



## Nussknacker

Präge-Ausstechform

Art.-Nr.	Maße ca.	VE	UVP
216051	10,0cm, <b>Edelstahl</b>	5/10	9,95 €



## Lebkuchenmann

Art.-Nr.	Maße ca.	VE	UVP
041295	5,5cm, <b>Edelstahl</b> <b>NEU</b>	5/10	2,95 €
041301	7,5cm, <b>Edelstahl</b>	5/10	2,95 €
041318	9,5cm, <b>Edelstahl</b>	5/10	4,95 €
041325	13,5cm, <b>Edelstahl</b>	5/10	5,95 €



## Lebkuchenfrau

Art.-Nr.	Maße ca.	VE	UVP
041080	9,0cm, <b>Edelstahl</b>	5/10	4,95 €
041073	12,5cm, <b>Edelstahl</b>	5/10	5,95 €



## Stiefel

Art.-Nr.	Maße ca.	VE	UVP
195059	6,0cm, <b>Edelstahl</b> <b>NEU</b>	5/10	2,95 €
195035	7,0cm, <b>Edelstahl</b>	5/10	2,95 €
195011	7,0cm, Weißblech	5/10	1,95 €
195028	15,0cm, Weißblech	5/10	3,95 €



## Wichtel

Präge-Ausstechform

Art.-Nr.	Maße ca.	VE	UVP
216815	7,5cm, <b>Edelstahl</b> <b>NEU</b>	5/10	4,95 €

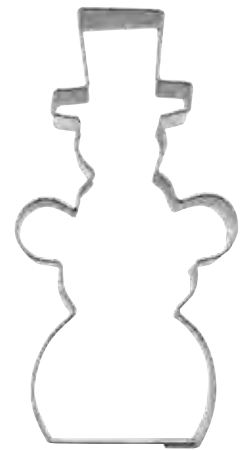

## Schneemann

Art.-Nr.	Maße ca.	VE	UVP
095120	6,0cm, <b>Edelstahl</b>	5/10	2,50 €
095137	7,0cm, <b>Edelstahl</b>	5/10	2,95 €



## Weihnachtskugel mit Schneemann

Präge-Ausstechform

Art.-Nr.	Maße ca.	VE	UVP
095151	8,0cm, <b>Edelstahl</b> <b>NEU</b>	5/10	6,95 €



mit Tannenbaum

› Seite 149



## Engel

Art.-Nr.	Maße ca.	VE	UVP
105126	5,5cm, <b>Edelstahl</b>	5/10	2,95 €
105225	7,0cm, Weißblech	5/10	1,95 €
105133	7,5cm, <b>Edelstahl</b>	5/10	2,95 €

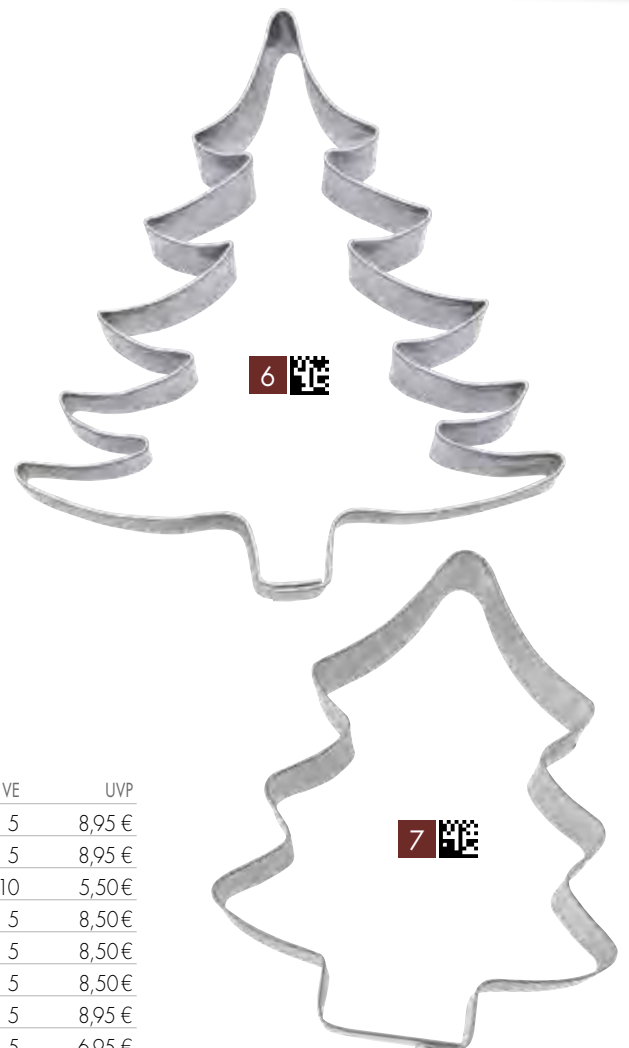
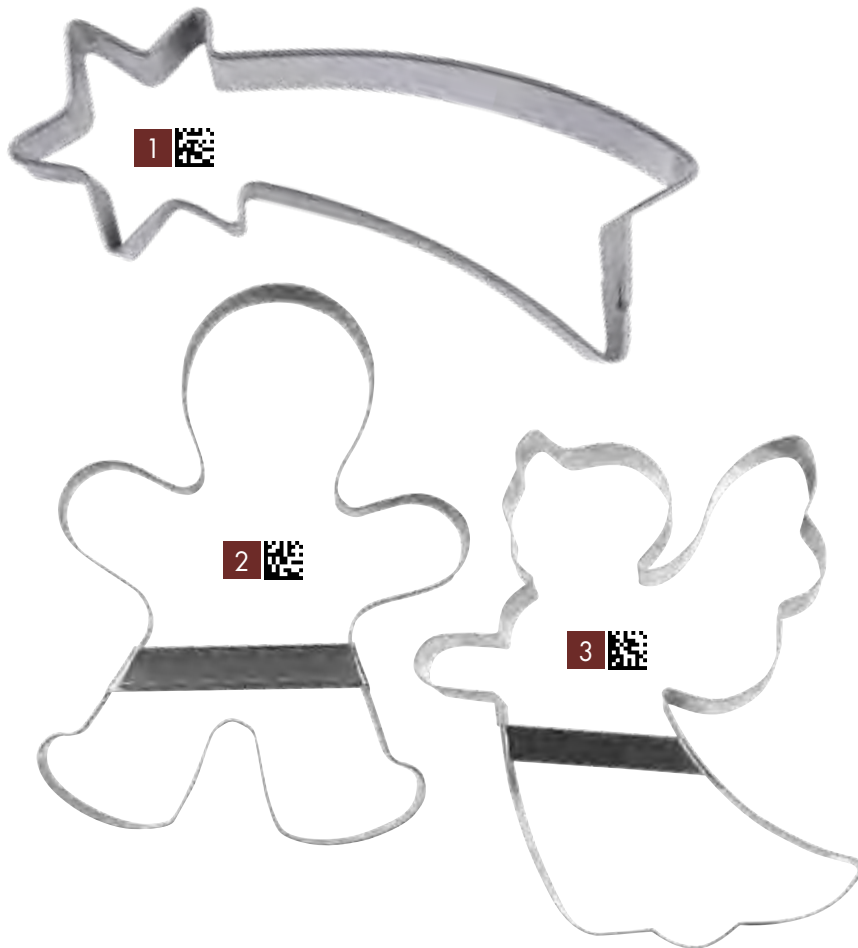

### Ausstechformen "Maxi"

Lebkuchenmänner gehören zu den klassischsten Backwaren der Weihnachtszeit! Versuchen Sie doch mal einen Schneemann oder einen Engel als Maxi-Motiv!

Art.-Nr.	Motive	Maße ca.	VE	UVP
1 053137	Komet	19,5 cm, <b>Edelstahl</b>	5	8,95 €
2 041332**	Lebkuchenmann	19,5 cm, <b>Edelstahl</b>	5	8,95 €
3 105140	Engel	14,0 cm, <b>Edelstahl</b>	5/10	5,50 €
3 105157**	Engel	20,5 cm, <b>Edelstahl</b>	5	8,50 €
4 195042	Stiefel	24,0 cm, <b>Edelstahl</b>	5	8,50 €
5 095144	Schneemann	19,0 cm, <b>Edelstahl</b>	5	8,50 €
6 054103**	Tanne	18,5 cm, <b>Edelstahl</b>	5	8,95 €
7 054059	Tanne	19,0 cm, Weißblech	5	6,95 €

\*\*Ausstechform ist diagonal mit einem Steg versehen, sodass Sie beim Ausstechen des Teiges nicht versehentlich die Form zusammendrücken.

**NEU**



## Kerze

Präge-Ausstechform

Art.-Nr.	Maße ca.	VE	UVP
169043	5,5 cm, <b>Edelstahl NEU</b>	5/10	2,50 €



## Baumschmuck

Art.-Nr.	Maße ca.	VE	UVP
1	195134 13,5 cm, <b>Edelstahl</b>	5/10	4,95 €
2	195141 13,0 cm, <b>Edelstahl</b>	5/10	4,95 €
3	195158 14,0 cm, <b>Edelstahl</b>	5/10	4,95 €
4	195165 13,0 cm, <b>Edelstahl</b>	5/10	4,95 €



Produkt  
**Tipp**

Präge-Ausstechform mit Auswerfer  
„Schaukelpferd“  
(170797) › Seite 15



## Schaukelpferd

Art.-Nr.	Maße ca.	VE	UVP
047112	70 cm, <b>Edelstahl</b>	5/10	2,95 €
047006	5,0 cm, Weißblech	5/10	1,95 €
047013	70 cm, Weißblech	5/10	1,95 €



## Geschenk

Präge-Ausstechform

Art.-Nr.	Maße ca.	VE	UVP
216075	6,0 cm, <b>Edelstahl</b>	5/10	6,95 €



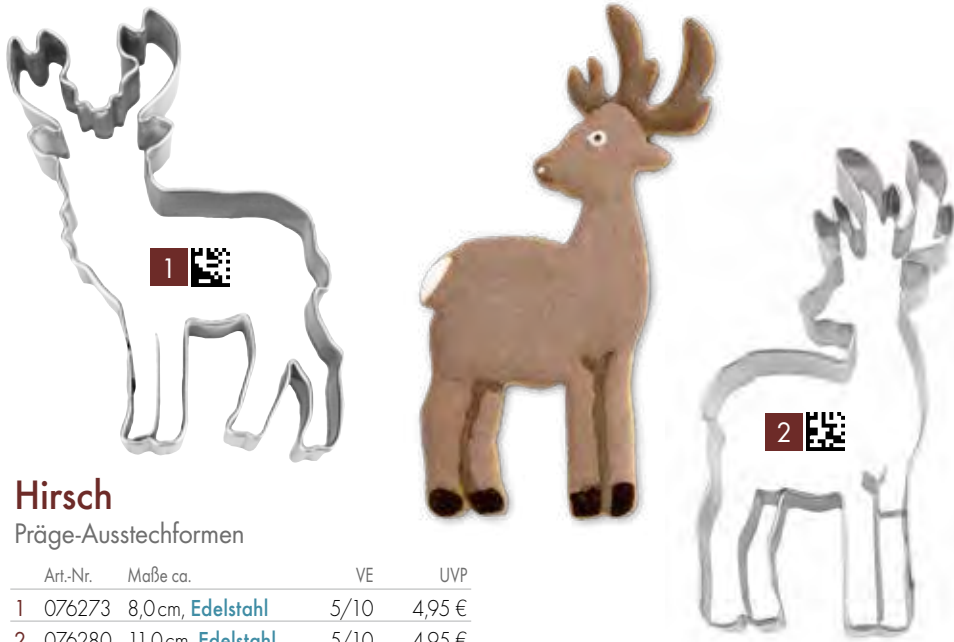

**Hirsch**

Präge-Ausstechformen

Art.-Nr.	Maße ca.	VE	UVP
1 076273	8,0cm, <b>Edelstahl</b>	5/10	4,95 €
2 076280	11,0cm, <b>Edelstahl</b>	5/10	4,95 €



**Rehkitz**

Art.-Nr.	Maße ca.	VE	UVP
076204	6,0cm, <b>Edelstahl</b>	5/10	2,50 €
076211	7,5cm, <b>Edelstahl</b>	5/10	2,95 €

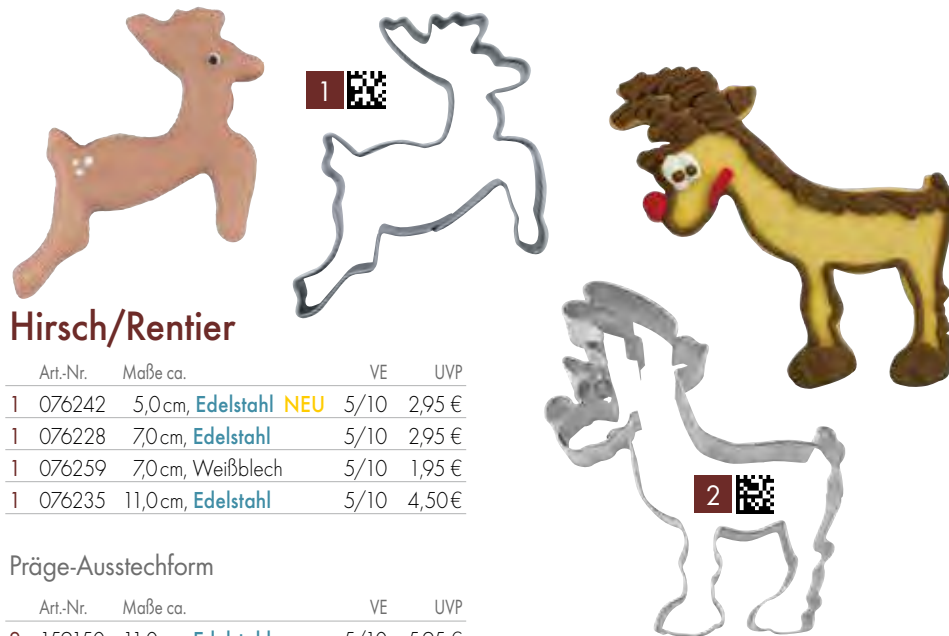

**Hirsch/Rentier**

Art.-Nr.	Maße ca.	VE	UVP
1 076242	5,0cm, <b>Edelstahl</b> <b>NEU</b>	5/10	2,95 €
1 076228	7,0cm, <b>Edelstahl</b>	5/10	2,95 €
1 076259	7,0cm, Weißblech	5/10	1,95 €
1 076235	11,0cm, <b>Edelstahl</b>	5/10	4,50 €

Präge-Ausstechform

Art.-Nr.	Maße ca.	VE	UVP
2 159150	11,0cm, <b>Edelstahl</b>	5/10	5,95 €



**Elchkopf**

Art.-Nr.	Maße ca.	VE	UVP
159129	6,0cm, <b>Edelstahl</b>	5/10	2,95 €

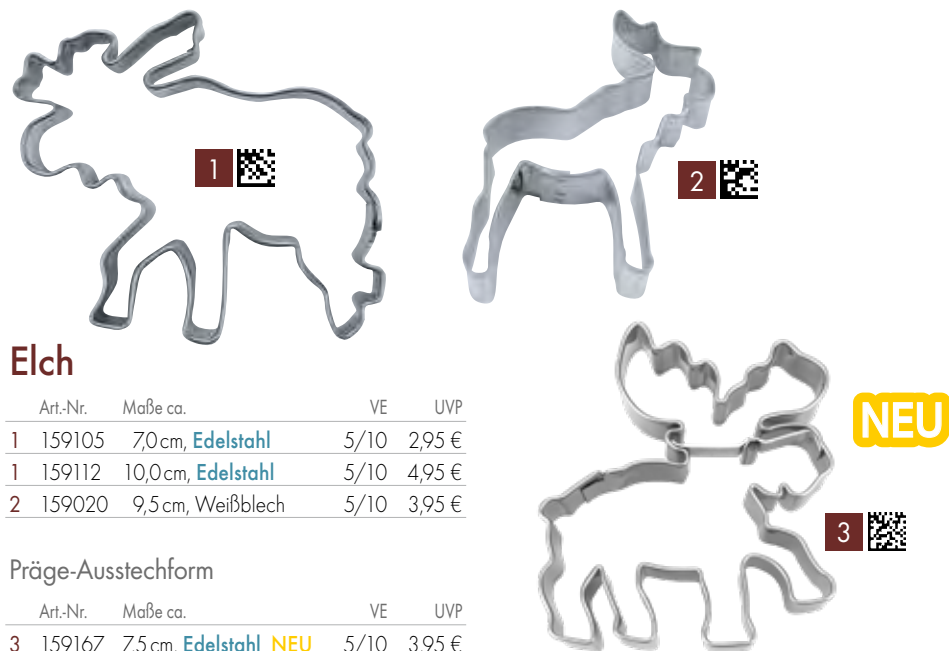

**Elch**

Art.-Nr.	Maße ca.	VE	UVP
1 159105	7,0cm, <b>Edelstahl</b>	5/10	2,95 €
1 159112	10,0cm, <b>Edelstahl</b>	5/10	4,95 €
2 159020	9,5cm, Weißblech	5/10	3,95 €

Präge-Ausstechform

Art.-Nr.	Maße ca.	VE	UVP
3 159167	7,5cm, <b>Edelstahl</b> <b>NEU</b>	5/10	3,95 €



**Hirschkopf**

Präge-Ausstechform

Art.-Nr.	Maße ca.	VE	UVP
076297	6,0cm, <b>Edelstahl</b> <b>NEU</b>	5/10	4,95 €



### Eisstock



Art.-Nr.	Maße ca.	VE	UVP
200593	5,0cm, <b>Edelstahl</b>	5/10	1,50€



### Ski



Art.-Nr.	Maße ca.	VE	UVP
200562	12,0cm, <b>Edelstahl</b>	5/10	2,50€



### Skistöcke



Art.-Nr.	Maße ca.	VE	UVP
200555	10,0cm, <b>Edelstahl</b>	5/10	2,50€



### Skimütze



Art.-Nr.	Maße ca.	VE	UVP
200531	6,0cm, <b>Edelstahl</b>	5/10	1,95 €



### Handschuh



Art.-Nr.	Maße ca.	VE	UVP
200548	5,0cm, <b>Edelstahl</b>	5/10	1,95 €



### Schal



Art.-Nr.	Maße ca.	VE	UVP
200524	8,0cm, <b>Edelstahl</b>	5/10	2,50€



### Skijacke

Präge-Ausstechform



Art.-Nr.	Maße ca.	VE	UVP
200500	9,0cm, <b>Edelstahl</b>	5/10	2,50€

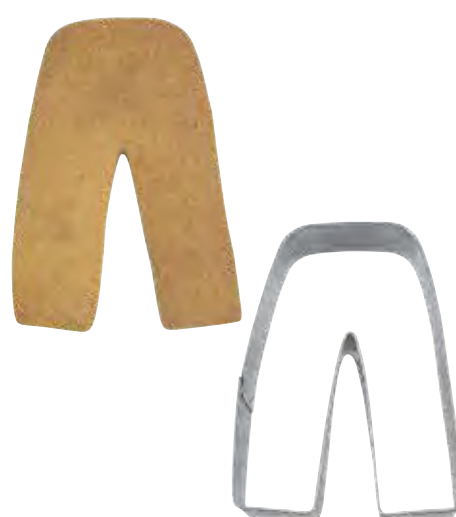

### Skihose



Art.-Nr.	Maße ca.	VE	UVP
200517	10,0cm, <b>Edelstahl</b>	5/10	2,50€



### Skischuh



Art.-Nr.	Maße ca.	VE	UVP
200616	7,0cm, <b>Edelstahl</b>	5/10	1,95 €



**Tanne mit Stern**



Art.-Nr.	Maße ca.	VE	UVP
054226	11,0cm, <b>Edelstahl</b>	5/10	5,95 €



**Tanne mit Stern**



Art.-Nr.	Maße ca.	VE	UVP
054202	6,0cm, <b>Edelstahl</b>	5/10	2,95 €
054219	9,5cm, <b>Edelstahl</b>	5/10	4,95 €



**Tanne**



Präge-Ausstechform

Art.-Nr.	Maße ca.	VE	UVP
054110	10,0cm, <b>Edelstahl</b>	5/10	8,95 €



**Tanne**



Art.-Nr.	Maße ca.	VE	UVP
054066	4,0cm, <b>Edelstahl</b>	5/10	2,95 €
054073	7,5cm, <b>Edelstahl</b>	5/10	3,50 €
054080	8,5cm, <b>Edelstahl</b>	5/10	4,50 €
054097	12,5cm, <b>Edelstahl</b>	5/10	4,95 €



**Tanne**



Art.-Nr.	Maße ca.	VE	UVP
054011	4,0cm, Weißblech	5/10	1,95 €
054127	5,5cm, <b>Edelstahl</b>	5/10	2,95 €
054028	5,5cm, Weißblech	5/10	1,95 €
054134	6,5cm, <b>Edelstahl</b>	5/10	2,95 €
054035	9,5cm, Weißblech	5/10	3,95 €
054042	13,0cm, Weißblech	5/10	4,50 €



**NEU**



**Weihnachtskugel mit Tannenbaum**



Präge-Ausstechform

Art.-Nr.	Maße ca.	VE	UVP
054233	8,0cm, <b>Edelstahl</b> <b>NEU</b>	5/10	5,95 €

mit Schneemann

› Seite 144

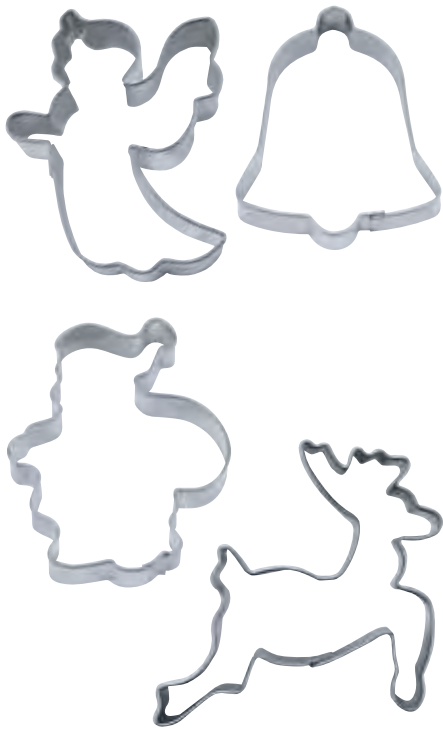

### Weihnachtsbäckerei

Ausstechformen-Set, 4-teilig

In Sichtverpackung zum Aufhängen.

Art.-Nr.	Maße ca.	VE	UVP
023932**	6,0-7,5 cm, Weißblech	5	7,50 €



### Winterwunderland

Ausstechformen-Set, 4-teilig

In Sichtverpackung zum Aufhängen.

Art.-Nr.	Maße ca.	VE	UVP
175198**	7,0-7,5 cm, <b>Edelstahl</b>	5	13,50 €



### Weihnachtsbäckerei

Ausstechformen-Set, 5-teilig

In Sichtverpackung zum Aufhängen.

Art.-Nr.	Maße ca.	VE	UVP
023925**	4,0-7,5 cm, <b>Edelstahl</b>	5	12,95 €



### Weihnachtsbäckerei

Mini-Ausstechformen-Set, 8-teilig

In Sichtverpackung zum Aufhängen.

Art.-Nr.	Maße ca.	VE	UVP
023833**	3,5-7,0 cm, Weißblech	5	8,95 €



### Weihnachtsbäckerei

Ausstechformen-Set, 6-teilig

In Sichtverpackung zum Aufhängen.

Art.-Nr.	Maße ca.	VE	UVP
023802**	5,5-7,0 cm, <b>Edelstahl</b>	5	15,95 €



### Weihnachtsbäckerei

Ausstechformen-Set, 4-teilig

In Sichtverpackung zum Aufhängen.

Art.-Nr.	Maße ca.	VE	UVP
023819**	7,0-9,0 cm, <b>Edelstahl</b>	5	10,95 €

\*\* Bestückungsänderung vorbehalten.





**Zimtstern**  
Profi-Ausstecher

Weihnachten geht nicht ohne! Spezielle Ausstechform für klassische Zimtsterne. Backen Sie wie die Profis – mit praktischer Klappfunktion für die leichte Entnahme der ausgestochenen Zimtsterne.

In Sichtverpackung zum Aufhängen. Mit Rezept.

Art.-Nr.	Maße ca.	VE	UVP
541139	4,0cm, <b>Edelstahl</b>	6	13,95 €
541122	5,0cm, <b>Edelstahl</b>	6	13,95 €



**Zimtstern**

Mit dem klappbaren Zimtstern-Ausstecher können Sie fantastische Zimtsterne für die Weihnachtszeit backen. Die Klappfunktion erleichtert das Herausnehmen der Zimtsterne enorm.

In Sichtverpackung zum Aufhängen. Mit Rezept.

Art.-Nr.	Maße ca.	VE	UVP
541016	4,0cm, Kunststoff	5	8,50 €
541023	5,0cm, Kunststoff	5	8,50 €



**(Zimt-) Stern**  
4-zackig

Art.-Nr.	Maße ca.	VE	UVP
952134	5,0cm, <b>Edelstahl</b>	5/10	2,95 €
952998	7,0cm, <b>Edelstahl</b>	5/10	2,95 €

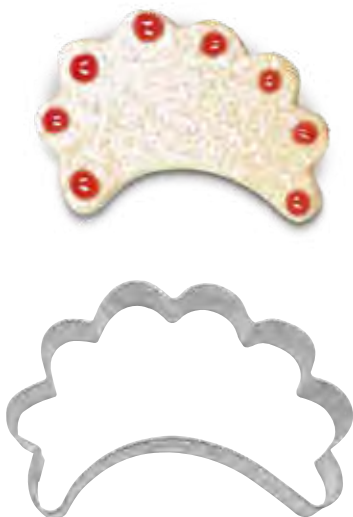

**Muskatino**

Für ein Blech voller Muskatino-Formen haben wir diesen Ausstecher für Sie im Angebot. Zum Ausstechen von Teig, Fondant oder Marzipan. Auch geeignet zum Basteln oder Modellieren mit bspw. Knetmasse, Salzteig oder Fimo.

Art.-Nr.	Maße ca.	VE	UVP
200890	7,0cm, <b>Edelstahl</b>	5/10	2,50 €



**Kipferl**  
rund

Der Klassiker, der in keiner Keks- oder Plätzchenschale fehlen darf! Zart-mürbe Vanillekipferl gehören einfach zu Weihnachten. Unser Ausstecher hilft Ihnen bei der Herstellung.

Art.-Nr.	Maße ca.	VE	UVP
106024	5,5cm, <b>Edelstahl</b>	5/10	2,95 €



**Mutzenmandel**

Mutzenmandeln leicht gemacht mit unserem passenden Ausstecher für 20 Stück.

Mit Rezept.

Art.-Nr.	Maße ca.	VE	UVP
542013	30,0x6,5x2,5cm, Kunststoff	5	7,50 €

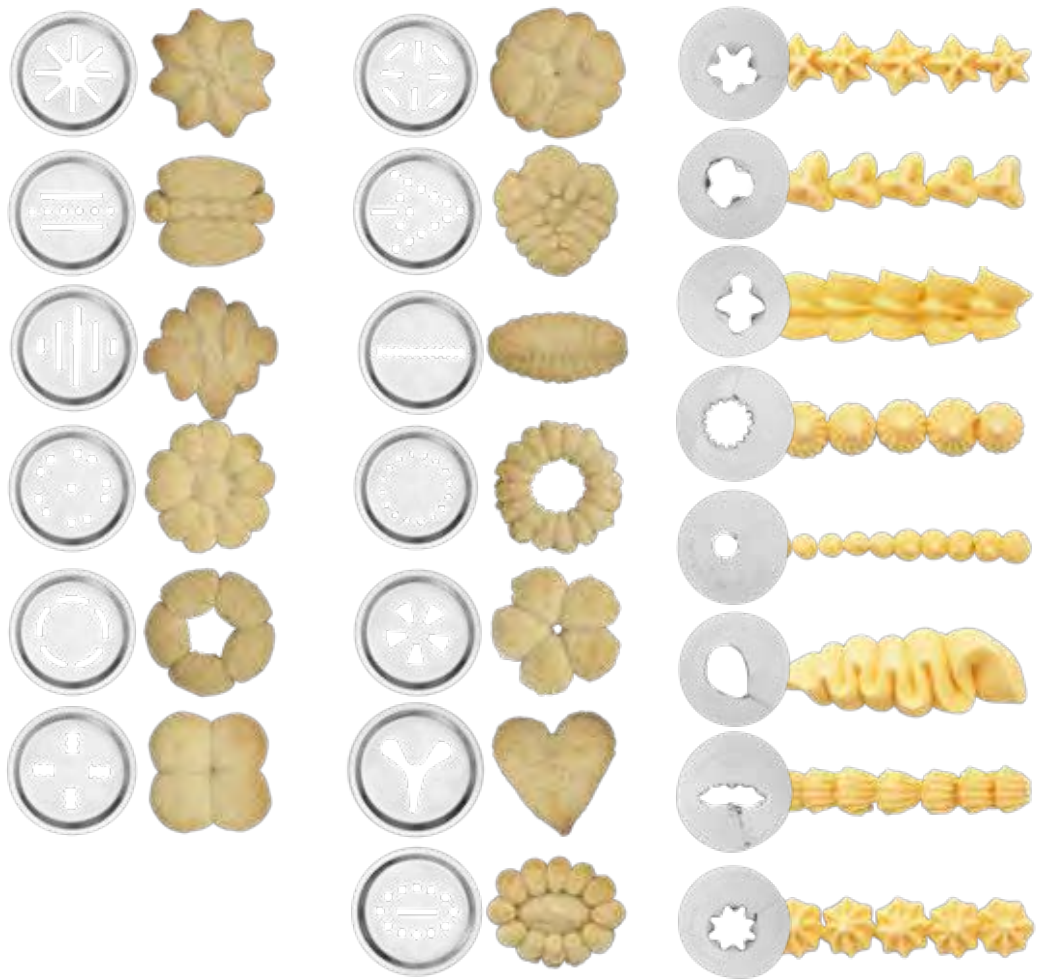

### Gebäckpresse



Mit diesem Multitalent bleiben keine Wünsche offen. Ganz einfach und schnell zaubern Sie leckeres Spritzgebäck in bis zu 13 verschiedenen Motiven. Zudem können Sie mit den 8 Garniertüllen Cupcakes und Torten mit Icing, Frosting oder Buttercreme verzieren.

Ari.-Nr.	Inhalt	Maße ca.	VE	UVP
229150	23-teilig	22,0cm, <b>Edelstahl</b> /Aluminium <b>NEU</b>	1/5	19,95 €

## Der patente Spitzbub

Ausstechformen-Set

Der patente Spitzbub mit gewelltem/glatten Außenrahmen hat drei Motiv-Einsätze für Ihre Linzer-Kekse.

Mit dieser Ausstechform können Sie ganz einfach Ober- und Unterteil der beliebten Linzer-Plätzchen ausstechen. Einfach das gewünschte Motiv in den Außenring drücken – und los geht's. Zum Reinigen können Sie die Ausstechform zerlegen. Mit dem Außenring können Sie nun die Unterteile für die Linzer-Kekse ausstechen. Beide Teile nun backen und mit etwas Gelee, Marmelade, Zuckerguss oder Nussnougatcreme aufeinandersetzen – fertig.

In Sichtverpackung zum Aufhängen. Mit Anleitung.

Art.-Nr.	Maße ca. ø	VE	UVP
1	954107 4,0cm, Kunststoff	1/10	4,50€
2	954206 4,0cm, Kunststoff	1/10	4,50€

### 1 glatter Außenring



### 2 gewellter Außenring



## So funktioniert's:

### 1. Schritt:

Ober- und Unterteile ausstechen und backen.

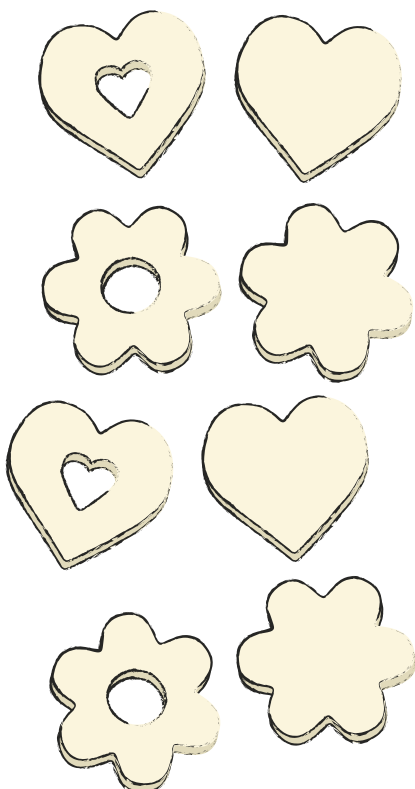

### 2. Schritt:

Bevor Sie die beiden Teile nun mit etwas Gelee, Marmelade, Zuckerguss oder Nussnougatcreme aufeinandersetzen, können Sie die Oberseite mit Puderzucker oder Schokolade verzieren.



### 3. Schritt:

Im dritten und letzten Schritt wird etwas von der Füllung mithilfe eines Spritzbeutels in das Loch gefüllt.



**FERTIG!**

## Linzer-Ausstecher

mit Auswerfer - zerlegbar

Mit dieser Ausstechform können Sie ganz einfach Ober- und Unterteil der beliebten Linzer-Plätzchen ausstechen und mit dem integrierten Auswerfer leicht und sicher auf das Backblech bringen. Zum Ausstechen des Linzer-Unterteils (und zum Reinigen) können Sie die Ausstechform in drei Teile zerlegen:

Innenteil



Außenring



Halter



## Herz

mit Innenherz

Dieser Linzer-Ausstecher ist ein ganz besonderes Modell, weil er neben dem herzförmigen Außenrand auch ein weiteres Herzmotiv in der Mitte besitzt. Aus **Edelstahl** und Kunststoff.

Art.-Nr.	Maße ca.	VE	UVP
966353	4,8 cm	5/10	5,95 €



## Rosette, 6er

Aus **Edelstahl** und Kunststoff.

Art.-Nr.	Maße ca.	VE	UVP
966308	4,8 cm	5/10	5,95 €



## Brezel

Aus **Edelstahl** und Kunststoff.

Art.-Nr.	Maße ca.	VE	UVP
966070	6,5 cm	5/10	5,95 €



## Stern

Aus **Edelstahl** und Kunststoff.

Art.-Nr.	Maße ca.	VE	UVP
966322	4,8 cm	5/10	5,95 €





### Linzer Herz



Aus **Edelstahl** und Kunststoff.

Art.-Nr.	Maße ca.	VE	UVP
966018	4,8 cm	5/10	5,95 €



### Linzer Stern



Aus **Edelstahl** und Kunststoff.

Art.-Nr.	Maße ca.	VE	UVP
966001	4,8 cm	5/10	5,95 €



### Linzer Blume



Aus **Edelstahl** und Kunststoff.

Art.-Nr.	Maße ca.	VE	UVP
966025	4,8 cm	5/10	5,95 €



### Linzer Glocke



Aus **Edelstahl** und Kunststoff.

Art.-Nr.	Maße ca.	VE	UVP
966049	4,8 cm	5/10	5,95 €



### Welser-Ringerl, 1-Loch



Aus **Edelstahl** und Kunststoff.

Art.-Nr.	Maße ca.	VE	UVP
966063	4,8 cm	5/10	5,95 €



### Linzer, 3-Loch



Aus **Edelstahl** und Kunststoff.

Art.-Nr.	Maße ca.	VE	UVP
966056	4,8 cm	5/10	5,95 €
966339	6,5 cm	5/10	6,95 €

## Linzer-Ausstecher

mit Auswerfer - nicht zerlegbar

Mit dieser Ausstechform können Sie ganz einfach das Oberteil der beliebten Linzer-Plätzchen ausstechen und mit dem integrierten Auswerfer leicht und sicher auf das Backblech bringen. Zum Ausstechen des Linzer-Unterteils benötigen Sie noch den passenden Außenring.

Die hier stehenden Zahlen verraten Ihnen unsere Empfehlung, welcher Außenring zu dem jeweiligen Linzer passt.

Innenteil mit Halter, aus **Edelstahl** und Kunststoff.



Außenring, aus **Edelstahl**.



## Linzer, 3-Loch

Aus **Edelstahl**/Kunststoff.

	Art.-Nr.	Maße ca. ø	VE	UVP
1	954053	4,8cm	5/10	5,95 €

## Welser-Ringerl, 1-Loch

Aus **Edelstahl**/Kunststoff.

	Art.-Nr.	Maße ca. ø	VE	UVP
1	954060	4,8 cm	5/10	5,95 €
2	954381	4,0cm	5/10	5,95 €



## Linzer Stern

Aus **Edelstahl**/Kunststoff.

	Art.-Nr.	Maße ca. ø	VE	UVP
1	954008	4,8cm	5/10	5,95 €



## Linzer Glocke

Aus **Edelstahl**/Kunststoff.

	Art.-Nr.	Maße ca. ø	VE	UVP
1	954046	4,8cm	5/10	5,95 €



## Linzer Herz

Aus **Edelstahl**/Kunststoff.

	Art.-Nr.	Maße ca. ø	VE	UVP
1	954015	4,8cm	5/10	5,95 €



## Außenringe

Aus **Edelstahl**.

	Art.-Nr.	Motive	Maße ca. ø	VE	UVP
1	956064	Linzer	4,8cm	5/10	4,95 €
2	956156	Wels	4,0cm	5/10	3,50 €
	956071	Linzer	6,5cm	5/10	4,95 €
	956224	Linzer	9,0cm	6	5,95 €



**Rosette, 6er**



Aus **Edelstahl**/Kunststoff.

Art.-Nr.	Maße ca. ø	VE	UVP
954305	4,8 cm	5/10	5,95 €

**Passender Außenring**



Art.-Nr.	Maße ca. ø	VE	UVP
956095	4,8 cm	5/10	4,95 €



**Stern**



Aus **Edelstahl**/Kunststoff.

Art.-Nr.	Maße ca. ø	VE	UVP
1 954374	4,0 cm	5/10	5,95 €
2 954329	4,8 cm	5/10	5,95 €

**Passende Außenringe**



Art.-Nr.	Maße ca. ø	VE	UVP
1 956149	4,0 cm	5/10	3,50 €
2 956088	4,8 cm	5/10	4,95 €



**Rosette, 8er**



Aus **Edelstahl**/Kunststoff.

Art.-Nr.	Maße ca. ø	VE	UVP
954343	4,0 cm	5/10	5,95 €

**Passender Außenring**



Art.-Nr.	Maße ca. ø	VE	UVP
956118	4,0 cm	5/10	3,50 €



**Rosette, 4er**



Aus **Edelstahl**/Kunststoff.

Art.-Nr.	Maße ca. ø	VE	UVP
954350	4,0 cm	5/10	5,95 €
954312	4,8 cm	5/10	5,95 €



**Spitzbub**



Aus **Edelstahl**/Kunststoff.

Art.-Nr.	Maße ca. ø	VE	UVP
954367	4,0 cm	5/10	5,95 €

**Passender Außenring**



Art.-Nr.	Maße ca. ø	VE	UVP
956132	4,0 cm	5/10	2,95 €



**Brezel**



Für die beliebten Linzer-Brezeln.

Aus **Edelstahl**/Kunststoff.

Art.-Nr.	Maße ca.	VE	UVP
954077	6,5 cm	5/10	5,95 €

Unsere Mini-Ausstechformen sind beidseitig verwendbar:

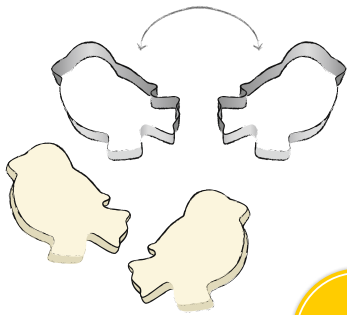

**Tipp**

**NEU**

**NEU**



## Ausstechformen Mini – Weihnachten

Mit unseren klitzekleinen Ausstechformen sind Ihrer Fantasie keine Grenzen gesetzt. Ob zum Ausstechen von Teig, Modelliermasse, Obst und Gemüsescheiben oder einfach mal als Tischdeko oder Geschenkanhänger ...

Art.-Nr.	Motive	Maße ca.	VE	UVP
1 955097	Komet	1,5 cm, <b>Edelstahl NEU</b>	5/10	1,65 €
2 955189	Engel	1,5 cm, <b>Edelstahl NEU</b>	5/10	1,65 €
3 955219	Bär	1,5 cm, <b>Edelstahl NEU</b>	5/10	1,65 €
4 955080	Lebkuchenmann	1,5 cm, <b>Edelstahl NEU</b>	5/10	1,65 €
5 955004	Tanne	1,5 cm, <b>Edelstahl NEU</b>	5/10	1,65 €
6 955011	Stiefel	2,0 cm, <b>Edelstahl NEU</b>	5/10	1,65 €
7 955042	Schaukelpferd	2,0 cm, <b>Edelstahl NEU</b>	5/10	1,65 €

Weitere Motive: Tiere und Co. > Seite 91, Ostern > Seite 132

## Ausstechformen Mini – Weihnachten

270 Stück im Display, sortiert.

Art.-Nr.	Inhalt	VE
003323	je Motiv 30 Stück <b>Edelstahl NEU</b>	1

Art.-Nr.	Motive	UVP
1 955097	Komet	1,60 €
2 955189	Engel	1,60 €
3 955219	Bär	1,60 €
4 955080	Lebkuchenmann	1,60 €
5 955004	Tanne	1,60 €
6 955011	Stiefel	1,60 €
7 955042	Schaukelpferd	1,60 €
8 955035	Schwein	1,60 €
9 955073	Mond mit Gesicht	1,60 €

## Kleine Ausstechformen – Weihnachten

extra flach

Sie eignen sich besonders als Tischdekoration oder als Schmuck an Zweigen. Aus Weißblech, Materialhöhe 1,2 cm.



Art.-Nr.	Motive	Maße ca.	VE	UVP
1 955371*	Schaukelpferd	6,5 cm, Weißblech	5/10	0,95 €
2 955548*	Komet	6,5 cm, Weißblech	5/10	0,95 €
3 955524*	Weihnachtsmann	7,0 cm, Weißblech	5/10	0,95 €

Weitere Motive: Fahrzeuge > Seite 51, Tiere > Seite 90, Hasen > Seite 132

## Weitere Weihnachts- und Winterartikel:

Streudekor  
„Sterne Gold“  
(308312) > Seite 310

**Produkt Tipp**



\*Nur solange der Vorrat reicht.





**NEU**

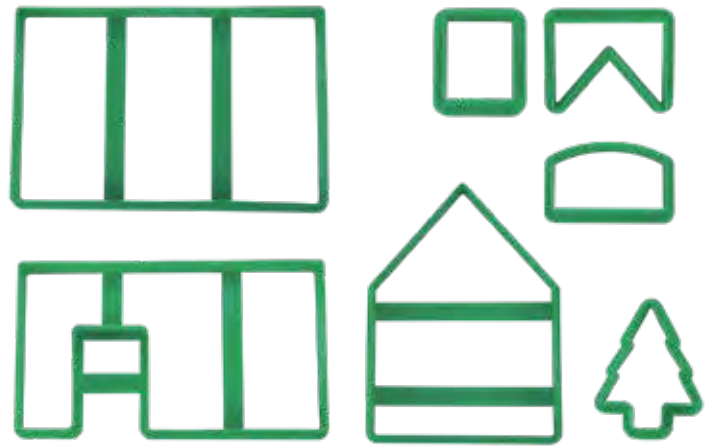

### Hexen- und Lebkuchenhaus

Ausstechformen-Set, 7-teilig

Mit dieser Ausstechform können Sie ganz einfach alle Teile für ein Lebkuchenhaus ausstechen. Nach dem Backen mit Icing zusammensetzen und nach Lust und Laune mit Süßigkeiten verzieren.



### Kranztülle



Art.-Nr.	Öffnung ca. ø	VE	UVP
227354	30mm, <b>Edelstahl</b> <b>NEU</b>	5	7,95 €

In Faltschachtel. Mit Anleitung und Rezept.

Art.-Nr.	Maße ca.	VE	UVP
954220	15,0x19,0x21,0cm, Kunststoff	1/12	6,95 €



### Spritzgebäckvorsatz für den Fleischwolf



Art.-Nr.	Ausführung	VE	UVP
229051**	Größe 5, <b>Edelstahl</b>	5	5,50 €
229075	Größe 7/8, <b>Edelstahl</b>	5	5,50 €

\*\*Passend auch für **KitchenAid**



### Lebkuchen-Fix



Hervorragend geeignete Backmischung für feine Lebkuchen, Gewürzchnitten und Dominosteine. Die Menge ist ausreichend für ein Lebkuchenhaus.

In Faltschachtel. Mit Anleitung und Rezeptvorschlägen.

Art.-Nr.	Inhalt	VE	UVP
303058	1000g	1	11,95 €

Nährwertangaben		pro 100g	
Brennwert		1483 kJ / 354 kcal	
Fett		1,4 g	
davon gesättigte Fettsäuren		0,3 g	
Kohlenhydrate		79,0 g	
davon Zucker		30,0 g	
Eiweiß		5,4 g	
Salz		0,6 g	

**Zutaten:** Zucker, **Weizenmehl**, **Roggenmehl**, Glucose, Backtriebmittel E500ii, Hühnereigelpulver, Gewürze, Feuchthaltemittel E420ii, Karamelzucker Sirup, Kakao pulver stark entölt. Kann Spuren von **Milcheiweiß**, **Sojaprotein**, **Nüssen** und **Lupinen** enthalten.



### Icing



Nur noch mit Wasser aufrühren, mit pastöser oder flüssiger Farbe einfärben und fertig ist die ideale Spritzglasur für Tortenverzierungen wie Blüten und Blätter.

In Faltschachtel. Mit Anleitung.

Art.-Nr.	Inhalt	VE	UVP
303065	1060g	1	11,50 €

Nährwertangaben		pro 100g	
Brennwert		1689 kJ / 397 kcal	
Fett		0,01 g	
davon gesättigte Fettsäuren		0,0 g	
Kohlenhydrate		97,1 g	
davon Zucker		97,1 g	
Eiweiß		2,2 g	
Salz		0,17 g	

**Zutaten:** Puderzucker, Hühnereiweißpulver, Zucker, Salz. Kann Spuren von **Milcheiweiß**, **Sojaprotein** und **Gluten** enthalten.



### Spekulatius-Models

Aus Birnbaum

Diese Models sind aus langlebigem Birnbaumholz mit feiner Oberfläche gearbeitet. In Birnbaum können feinste Strukturen und detaillierte Motive abgebildet werden.

Traditionelle Holz-Prägeform für klassische Springerle und Spekulatius-Plätzchen. Der Klassiker zur Weihnachtszeit. Ein Hingucker auf jeder Kaffeetafel oder mal als essbarer Weihnachtsbaumschmuck.

In Sichtverpackung zum Aufhängen.

	Art.-Nr.	Motive	Maße ca. ø	VE	UVP
1	841277	Schornsteinfeger	8,0cm	1	10,50€
2	841123	Zweig mit Glocken	8,0cm	1	10,50€
3	841260	Kater	8,0cm	1	10,50€
4	841307	Pferd	8,0cm	1	10,50€
5	841284	Blumenkorb	8,0cm	1	10,50€
6	841291	Traube	8,0cm	1	10,50€

1



2

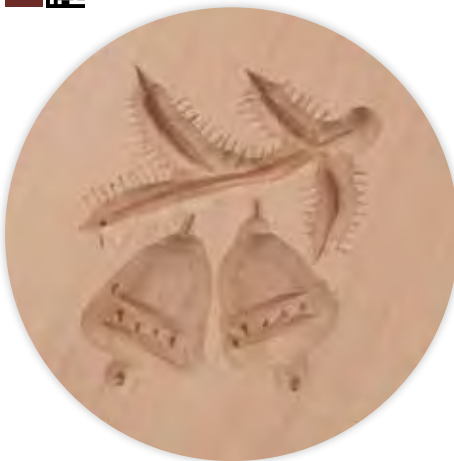

3



4



5



6







Springerle-Modells

Aus Birnbaum

In Sichtverpackung zum Aufhängen.

Art.-Nr.	Motive	Maße ca.	VE	UVP
1 841185	Schmetterling	8,0x5,5cm	1	8,95 €
2 841253	Pferd springend	8,0x5,5cm	1	8,95 €
3 841208	Zweig mit Kerze	5,5x8,0cm	1	8,95 €
4 841215	Hexe	5,5x8,0cm	1	8,95 €
5 841222	Stern	5,5x8,0cm	1	8,95 €
6 841246	Max und Moritz	5,5x8,0cm	1	8,95 €
7 841154	Edelweiß	5,5x8,0cm	1	8,95 €
8 841161	Traube	5,5x8,0cm	1	8,95 €
9 841178	Blumenkorb	5,5x8,0cm	1	8,95 €
10 841239	Teddybär	5,5x8,0cm	1	8,95 €
11 841130	Tannenbaum	5,5x8,0cm	1	8,95 €
12 841147	Sonne	5,5x8,0cm	1	8,95 €
13 841086	Engel	5,5x8,0cm	1	8,95 €
14 841093	Hirte	5,5x8,0cm	1	8,95 €
15 841079	Maria mit Krippe	5,5x8,0cm	1	8,95 €
16 841192	Harfe	5,5x8,0cm	1	8,95 €
17 841109	Zweig mit Glocken	5,5x8,0cm	1	8,95 €
18 841116	Weihnachtsmann	5,5x8,0cm	1	8,95 €



### Springerle-Models

Aus Birnbaum

In Sichtverpackung zum Aufhängen.

Art.-Nr.	Motive	Maße ca.	VE	UVP
1	848047	Muschel	5,0x6,0cm	1 5,95 €
2	842137	St. Martin	15,0x9,0cm	1 25,95 €
3	842090	Tannenbaum	9,0x12,0cm	1 16,95 €
4	842144	Kutsche	15,0x9,0cm	1 29,95 €
5	842113	Blumenkorb	9,0x12,0cm	1 16,95 €
6	848061	2 Motive	5,5x12,0cm	1 10,50 €
7	848078	4 Motive	10,0x12,0cm	1 15,90 €
8	847040	6 Motive	9,5x17,5cm	1 19,95 €
9	848030	Doppelmuschel	1,5x6,0cm	1 8,95 €
10	848054	Kipferl-Form	10,0x6,0cm	1 8,95 €
11	842120	Pferd	16,0x13,0cm	1 27,95 €
12	842106	Herz	9,0x12,0cm	1 16,95 €



### Springerle-Models

Aus Ahorn

In Sichtverpackung zum Aufhängen.

Art.-Nr.	Motive	Maße ca.	VE	UVP
1	847033	4 Motive	10,0x12,0cm	1 9,50 €
2	842045	3 Motive	9,0x25,0cm	1 19,50 €
3	844018	Weihnachtsmann	9,0x25,0cm	1 20,50 €



## Springerle-Model-Rollen

Mit diesen Model-Rollen bringen Sie ganze 8, 12 oder 16 Motive auf den Springerle- oder Spekulatiusteig.

Aus Ahorn

Art.-Nr.	Ausführung	Rollengröße ca. (øxL)	Gesamtlänge ca.	VE	UVP
1 848085	8 Motive	5,0x10,5cm	29,5cm	1	10,50€
2 848092	12 Motive	5,0x16,0cm	35,0cm	1	14,50€
3 848108	16 Motive	5,0x20,5cm	40,0cm	1	16,90€

Aus Birnbaum

Art.-Nr.	Ausführung	Rollengröße ca. (øxL)	Gesamtlänge ca.	VE	UVP
4 848115	12 Motive	6,0x16,5cm	37,5cm	1	43,90€



## Springerle-Models

Aus Birnbaum

In Sichtverpackung zum Aufhängen.

Art.-Nr.	Motive	Maße ca.	VE	UVP
1 847064	Hahn	6,0x8,0cm	1	8,95 €
2 847057	Hirsch	6,0x8,0cm	1	8,95 €
3 847071	Eiskristall	6,0x8,0cm	1	8,95 €





# Backe, backe Kuchen



# Backe, backe Kuchen





**Baguette-Backblech**  
(491052) › Seite 193

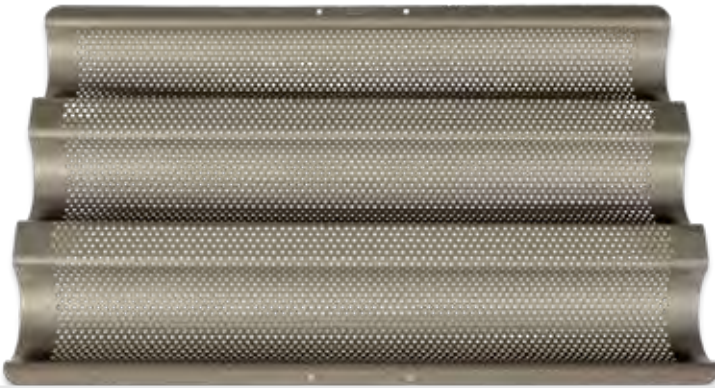

**Muffin und  
Cupcake**  
(488069)  
› Seite 192



**Muffin Mini**  
(488052)  
› Seite 192



**Gugelhupf  
Mini** (489110)  
› Seite 202



**Herdbackblech**  
(587601) › Seite 209





Produkt  
**Tipp**

Nicht nur für Kuchenteig, sondern auch optimal für Wackel- und Sahnepudding geeignet!



## Potenti

mit Antihaft-Beschichtung

Für Junggesell(inn)enabschiede, Pepperpartys, Männerabende und für ganz besondere Anlässe - Potenti bringt Spaß in die Runde und heiße Gesprächsthemen auf den Tisch.

In Faltschachtel mit Rezept.

Art.-Nr. 629004 Maße ca. 35,5x20,0x6,0cm

VE 1 UVP 21,95 €





### Hot Summer

mit Antihaft-Beschichtung

Ein schöner Rücken kann auch entzücken, aber einen schönen Po, den backt man so. Kleine Extrafunktion der Backform: Wenn Sie sie um 180 Grad drehen, können Sie ein prall gefülltes Dekolleté backen – lassen Sie sich den Hot Summer schmecken!

In Faltschachtel mit Rezept.

Art.-Nr.	Maße ca.	VE	UVP
516021	25,0x26,0x5,5cm	1	22,95 €

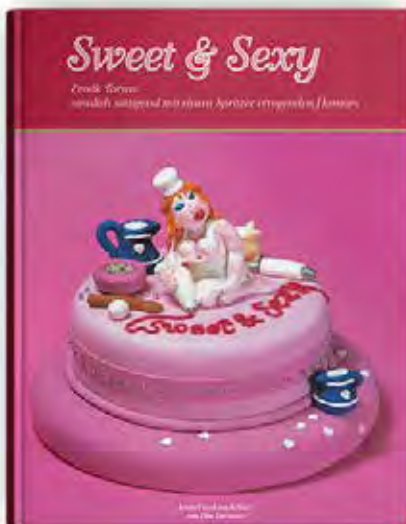

### Sweet und Sexy

Backbuch

Es wird heiß in deutschen Küchen! Das prickelt: Erotik-Torten sinnlich sättigend mit einem Spritzer erregenden Humors. Frech-frivole Torten mit Step-by-Step-Anleitung für sie und ihn oder ihn und ihn oder sie und sie ... oder ...!

Art.-Nr.	Format ca.	Umfang	VE	UVP
305502	21,0x30,0cm	80 Seiten	1	9,90 €



**NEU**



### Penis

Präge-Ausstechformen

Art.-Nr.	Maße ca.	VE	UVP
216754	6,5cm, <b>Edelstahl NEU</b>	5/10	3,50 €
216761	9,0cm, <b>Edelstahl NEU</b>	5/10	3,95 €





Präge-Ausstechform  
„Ei“ (167056)  
> Seite 130



Verfeinern Sie Ihr Gebäck  
mit unserem Sahnefest  
„Eierlikör“ (300897)  
> Seite 239

## Ei Mini

mit Antihaf-Beschichtung, 2er-Set

Für Ostern und andere Tage, an denen Sie lieber Eier backen als kochen, empfehlen wir unsere Backformen für Mini-Eier.

In Faltschachtel zum Aufhängen mit Rezept.



Art.-Nr.	Maße ca.	VE	UVP
531055	je 10,0x8,0x4,0cm	1	9,95 €



## Osterlämmchen und -Lamm

3D-Backform mit Antihaf-Beschichtung, 2-teilig

Mit dreidimensionalen Backformen kriegen Sie kunstvolle Skulpturen gebacken - wie hier das Osterlämmchen passend zum 3D-Osterhäschen.

In Faltschachtel mit Rezept.



Art.-Nr.	Maße ca.	VE	UVP
605107	22,5x14,0x7,0cm	1	22,95 €
605121	36,0x22,0x9,5cm	1	25,95 €



## Osterhäschen und -Hase

3D-Backform mit Antihaf-Beschichtung, 2-teilig

Fertig gebacken und dekoriert sieht das Osterhäschen so gut aus, dass sich Gäste oft nicht trauen, etwas davon zu essen. Nur Mut, sagen wir immer - es kann ja neu gebacken werden.

In Faltschachtel mit Rezept.



Art.-Nr.	Maße ca.	VE	UVP
604063	14,0x18,0x6,5cm	1	22,95 €
604087	18,0x26,0x8,0cm	1	25,95 €



## Lamm

mit Antihaft-Beschichtung

Osterzeit ist Zeit der Lämmer. An diesem Osterlamm haben auch Vegetarier ihre reinste Freude.

In Faltschachtel mit Rezept.

Art.-Nr.	Maße ca.	VE	UVP
572041	29,0x20,0x6,0cm	1	21,95 €
650015	Fähnchen	25	0,95 €

## Lamm Mini

mit Antihaft-Beschichtung, 2er-Set

In Faltschachtel zum Aufhängen mit Rezept.

Art.-Nr.	Maße ca.	VE	UVP
572058	je 11,0x7,5x3,0 cm	1	9,95 €



## Frau Hase

mit Antihaft-Beschichtung

Frau Hase hoppelt gern über die Wiese, um Teddy Eddy in seinem Baumhaus zu besuchen oder mit Stella Schmetterling zu plaudern.

In Faltschachtel mit Rezept.

Art.-Nr.	Maße ca.	VE	UVP
530041	18,0x31,0x6,0cm	1	19,95 €

## Frau Hase Mini

mit Antihaft-Beschichtung, 2er-Set

In Faltschachtel zum Aufhängen mit Rezept.

Art.-Nr.	Maße ca.	VE	UVP
530058	je 8,0x13,0x3,0cm	1	9,95 €



## Herr Hase

mit Antihaft-Beschichtung

Herr Hase trägt Briefe aus, aber nur für Emilie und Emil, das Igelpärchen, obwohl die ja eigentlich zusammen wohnen, sich aber immer noch ab und zu Liebesbriefe schreiben. Privat schreibt Herr Hase nur noch E-Mails.

In Faltschachtel mit Rezept.

Art.-Nr.	Maße ca.	VE	UVP
601062	15,0x29,0x6,0cm	1	20,95 €

## Herr Hase Mini

mit Antihaft-Beschichtung, 2er-Set

In Faltschachtel zum Aufhängen mit Rezept.

Art.-Nr.	Maße ca.	VE	UVP
601086	je 6,5x12,0x3,0cm	1	9,95 €



## Hasengesicht

mit Antihaft-Beschichtung

Alles dran, was ein Hasengesicht so braucht: Schlappohr, Stupsnase und mächtige Vorderzähnen - viel Spaß beim Backen mit diesem beliebten Motiv für Ostern und Hasenfans.

In Faltschachtel mit Rezept.

Art.-Nr.	Maße ca.	VE	UVP
601079	21,0x26,5x6,5 cm	1	20,95 €



## Ostern

Papier-Backförmchen mit alubeschichteter Innenseite

Passend zur Osterzeit oder für Hasenfans: unsere Osterhäschen- und Oster-Rehkitz-Backförmchen. **Fetten dank alubeschichteter Innenseite nicht durch.**

50 Stück in Klarsicht-Box zum Aufhängen.

Art.-Nr.	Motiv	Maße ca. (øxH)	VE	UVP
1	336414 Osterhäschen	5,0x3,5 cm	6/12	4,50€
2	336421 Oster-Rehkitz	5,0x3,5 cm	6/12	4,50€



Nicht mikrowellengeeignet!





### Herz

mit Antihaft-Beschichtung

Zum Backen gibt es immer einen Grund – einer der schönsten sind wohl Herzensangelegenheiten!

In Faltschachtel mit Rezept.

Art.-Nr.	Maße ca. (øxH)	VE	UVP
515048	15,0x4,0cm	1	16,95 €
515062	23,0x6,5cm	1	21,95 €

### Herz Mini

mit Antihaft-Beschichtung, 2er-Set

In Faltschachtel zum Aufhängen mit Rezept.

Art.-Nr.	Maße ca. (øxH)	VE	UVP
515079	je 8,0x3,5cm	1	9,95 €



### Springform Herz

mit Antihaft-Beschichtung

Süßes Gebäck lässt stets die Herzen höherschlagen. Mit der Springform haben Sie das passende Mittel für bezaubernde Kuchen.

**5 Jahre Garantie.** In Faltschachtel mit Rezept.

Art.-Nr.	Maße ca. (øxH)	VE	UVP
584051	26,0x7,0cm	1	17,50 €



### Herz-Backform aus backfestem Papier

zum einmaligen Gebrauch

Backen Sie liebevolle kleine Kuchen oder Brote mit unseren Papier-Backformen – geschmackvolles Design und ideal als Geschenk.

4 Stück, in Sichtverpackung zum Aufhängen.

Art.-Nr.	Maße ca. (øxH)	VE	UVP
903784	18,0x3,5cm	1	6,25 €

Weitere Papier-Backformen finden Sie hier > Seite 178 und 214





## Glückslee

mit Antihaft-Beschichtung

Egal, ob zu St. Patrick's Day oder einfach nur, um Glück zu wünschen, mit dieser Form kann nichts schiefgehen.

In Faltschachtel mit Rezept.

Art.-Nr.	Maße ca. (øxH)	VE	UVP
590045	26,0x8,0cm	1	22,50€



## Margerite

mit Antihaft-Beschichtung

Perfekt zu Muttertag oder als Alternative zu einem Blumenstrauß für die Liebste.

In Faltschachtel mit Rezept.

Art.-Nr.	Maße ca. (øxH)	VE	UVP
533066	26,0x6,5cm	1	24,95 €



## Frühling

Papier-Backförmchen

Muffin-Backspaß für Groß und Klein! Hier ist bestimmt für jeden etwas dabei. Wir bieten eine große Auswahl an Motiven, auch für kleine und große Muffins. Aus backfestem Papier. Wir empfehlen, die Förmchen in unserer Muffinform zu verwenden. Nicht über 220 °C verwenden!

50 Stück in Sichtverpackung zum Aufhängen.

Art.-Nr.	Motiv	Maße ca. (øxH)	VE	UVP
1 335356	Schmetterling	5,0x3,2cm - Maxi	6/12	2,95 €
1 335868	Schmetterling	3,5x2,2cm - Mini	6/12	1,95 €
2 335394	Blüte	5,0x3,2cm - Maxi	6/12	2,95 €
2 335882	Blüte	3,5x2,2cm - Mini	6/12	1,95 €
3 335370	Blume	5,0x3,2cm - Maxi	6/12	2,95 €
4 335387	Kleeblatt	5,0x3,2cm - Maxi	6/12	2,95 €
4 335899	Kleeblatt	3,5x2,2cm - Mini	6/12	1,95 €



Weitere Motive finden Sie > ab Seite 223



### Stern

mit Antihaft-Beschichtung

Zum Backen gibt es immer einen Grund - der klassischste ist das Weihnachtsfest!

In Faltschachtel mit Rezept.

Art.-Nr.	Maße ca. (øxH)	VE	UVP
592063	28,5x6,5cm	1	22,50 €

### Stern Mini

mit Antihaft-Beschichtung, 2er-Set

In Faltschachtel zum Aufhängen mit Rezept.

Art.-Nr.	Maße ca. (øxH)	VE	UVP
592070	je 9,5x3,0cm	1	9,95 €



### Panettone

mit Antihaft-Beschichtung

Die Backform für stielechte Panettone-Kuchen.

In Faltschachtel mit Rezept.

Art.-Nr.	Maße ca. (øxH)	VE	UVP
570115	25,0x13,0cm	1	21,95 €



### Tanne

mit Antihaft-Beschichtung

Ein beliebtes Winter- und Weihnachtsmotiv ist die Tanne. In Faltschachtel mit Rezept.

Art.-Nr.	Maße ca.	VE	UVP
534087	25,0x32,0x5,5cm	1	19,95 €

### Tanne Mini

mit Antihaft-Beschichtung, 2er-Set

In Faltschachtel zum Aufhängen mit Rezept.

Art.-Nr.	Maße ca.	VE	UVP
534094	je 8,0x11,0x2,5cm	1	9,95 €



### Weihnachtsmann

mit Antihaft-Beschichtung

Bringt er nun Geschenke oder nicht? Wer die Bescherung besonders genüsslich vorbereiten möchte, ist bei der Weihnachtsmann-Backform genau richtig.

In Faltschachtel mit Rezept.

Art.-Nr.	Maße ca.	VE	UVP
565067	17,0x27,0x6,5cm	1	21,95 €



## Frohe Weihnachten



Papier-Backförmchen mit alubeschichteter Innenseite

Ein Essen zu kochen ist wie ein Geschenk, Backwaren sind wie Geschenkschleifen. Mit unserem Backförmchen geben Sie auch eine Botschaft mit, und die heißt "Frohe Weihnachten"!

**Fetten dank alubeschichteter Innenseite nicht durch.**

50 Stück in Klarsicht-Box zum Aufhängen.

Art.-Nr.	Maße ca. (øxH)	VE	UVP
336407	5,0x3,5 cm	6/12	4,50€

Nicht mikrowellengeeignet!



Streudekor  
„Sterne Gold“  
(308312) > Seite 310



Rezept für:

# Stollen-Muffins

Zutaten:

(für ca. 12 Stück)

- 200g Butter
- 150g brauner Zucker
- 1 Pck. Vanillezucker
- 1 Prise Salz
- 3 Eier
- 280g Mehl
- 1 Pck. Backpulver
- 1 TL Zimt
- 1 TL Stollengewürz
- 3 EL Milch
- 20ml Rum
- 100g getrocknete Datteln
- 100g getrocknete Feigen
- 50g Cranberries
- 50g gehackte Mandeln

Außerdem:

- 50g flüssige Butter
- 100g STÄDTER Süßer Schnee
- 12 STÄDTER Papier-Backförmchen

Zubereitung:

Die weiche Butter, Salz, Zucker und Vanillezucker aufschlagen. Nach und nach die Eier unterrühren. Mehl, Gewürze und Backpulver vermischen, sieben und mit Milch und Rum kurz unterrühren. Datteln und Feigen in Würfel schneiden und zusammen mit den Cranberries und Mandeln unterheben. Die Papier-Backförmchen in ein Muffinblech setzen und den Teig mit einem Spritzbeutel einfüllen.

Backzeit:

Bei ca. 180 °C Ober-/Unterhitze (160 °C Umluft) ca. 20-30 Minuten backen.

Nach dem Backen 50g Butter schmelzen, die heißen Muffins damit bestreichen und mit STÄDTER Süßer Schnee abstauben.





„Herz“ (903784)  
› Seite 174

„Rund“ (903791)  
› Seite 214



„Kastenform“ (903807)  
› Seite 214

### Backformen aus backfestem Papier

zum einmaligen Gebrauch

Unsere backfesten Papier-Backformen im schönen Schnörkeldesign eignen sich bestens als Geschenke und für Ihren kulinarischen Auftritt bei feierlichen Anlässen.

4 Stück, in Sichtverpackung zum Aufhängen.

Art.-Nr.	Motive	Maße ca.	VE	UVP
1	903760 Tannenbaum	16,0x18,0x3,5cm	1	6,25 €
2	903777 Stern	ø 17,0x3,5cm	1	6,25 €



Ausstechformen

„Winter und Weihnachten“

› ab Seite 137





### Stollenbäckhaube

mit Antihaft-Beschichtung

Für einen perfekten Stollen haben wir hier die Stollenbäckhaube für Sie.

Mit Banderole und Rezept.

Art.-Nr.	Maße ca.	VE	UVP
1 583023	12,5x23,0x8,0cm	1	19,95 €
2 583047	12,5x37,0x8,0cm	1	21,95 €



„Süßer Schnee“  
zum Bestäuben  
(303188) > Seite 236



### Knusper-Fix

Backmischung

Knusper-Mischung für Florentiner, Bienenstich, Spritzgebäck, Krokant und vieles mehr.

In Faltschachtel. Mit Anleitung und Rezeptvorschlägen.

Art.-Nr.	Inhalt	VE	UVP
301085	500g	1	10,50€

Nährwertangaben	pro 100g
Brennwert	2127 kJ / 508 kcal
Fett	24,4g
davon gesättigte Fettsäuren	10,2g
Kohlenhydrate	71,7g
davon Zucker	47,3g
Eiweiß	0,6g
Salz	0,0g

**Zutaten:** Zucker, Glukosesirup, pflanzliches Fett, **Vollmilchpulver**, Emulgator: **Sojalecithin**, Aroma. Kann Spuren von **Hühnereiweiß**, **Gluten** und **Nüssen** enthalten.

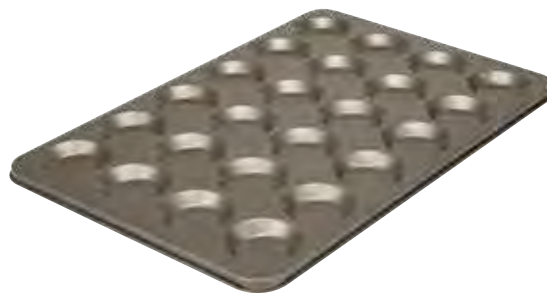

### Florentiner und Mini-Törtchen

mit Antihaft-Beschichtung

Überraschen Sie Ihre Gäste mit Florentinern und Mini-Törtchen.  
24 Formen (je ca. ø 5,5cm und 1,0cm hoch).

In Faltschachtel mit Rezept.

Art.-Nr.	Maße ca.	VE	UVP
488083	38,0x26,0cm	1	15,95 €



Grundrezept für:

## Florentiner

500g Knusper-Mischung sowie je 150g gestiftete und gehobelte Mandeln vermischen, trocken in eine Florentiner-Backform einfüllen und backen.

## Kinder an die Backbleche!

Großer Backspaß für kleine Hobbybäcker



### KIDS Back-Grundausrüstung

Set, 2-teilig

Das passende Outfit für Ihre kleine Küchenfee sowie für Ihren kleinen Hobbybäcker. Richtig gekleidet macht es den Kids noch viel mehr Spaß, Plätzchen und Kuchen zu backen, zu verzieren und sie danach natürlich auch zu verzehren.

**Inhalt:** Schürze (59,5x40,0cm), Handschuh (20,5x12,0cm)

Art.-Nr.	Farbe	VE	UVP
1 256026	Rosa	1	795 €
2 256033	Blau	1	795 €



## Präge-Ausstechformen mit Auswerfer

> ab Seite 12

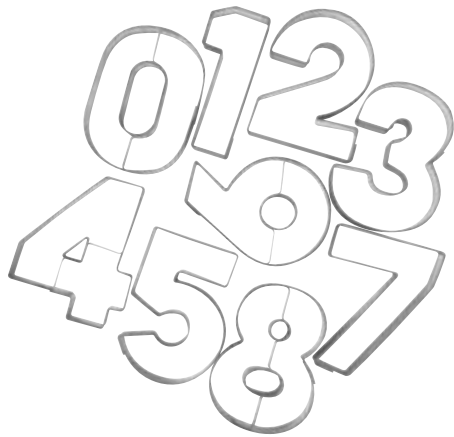

Mit praktischem Auswerfer zum kinderleichten Ausstechen

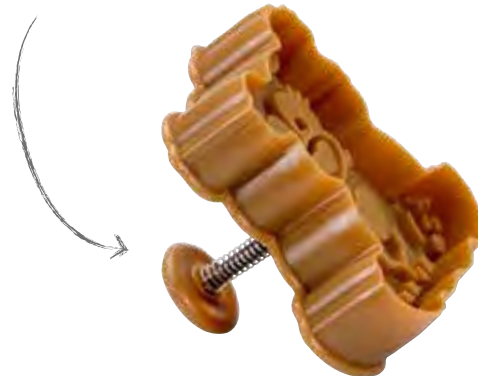

Ausstechformen  
**„Buchstaben“** und **„Zahlen“**  
 Als Einzelstück oder im Set erhältlich  
 > Seite 32



## KIDS Teigrolle



Mit der Kinderteigrolle können auch die Kleinen ganz professionell mithelfen und ihre ersten Erfolgserlebnisse feiern.

Art.-Nr.	Maße ca. (Rollenbreite)	VE	UVP
801028	7,5cm	5	2,95 €
801011	10,0cm	5	4,50 €



## KIDS Kochlöffel



Set, 4-teilig

Die verschiedensten Kochlöffel für die perfekte KIDS Back- und Koch-Grundausrüstung.

Art.-Nr.	Maße ca.	VE	UVP
834019	je 16,0cm	10	4,50 €



## Backutensilien aus Holz

Kochlöffel

Art.-Nr.	Ausführung	Maße ca.	VE	UVP
1 981011	Rund	16,0cm	10	1,10 €
2 981028	Spitz mit Loch	16,0cm	10	1,10 €

Weitere Utensilien

Art.-Nr.	Ausführung	Maße ca.	VE	UVP
3 981042	Teigschaber	17,5cm	10	2,50 €
4 981059	Pfannenwender	17,0cm	10	1,25 €
5 505018	Backpinsel	12,0cm	10	2,10 €



## Kunterbunt das Haus

mit Antihaft-Beschichtung

Märchen sind voll von Häusern, mal gruselig, mal abgeschieden im Wald. Lassen Sie Ihrer Kreativität freien Lauf und lassen Sie dieses Backhaus in kunterbunten Farben erstrahlen.

In Faltschachtel mit Rezept.

Art.-Nr.	Maße ca.	VE	UVP
535039	26,0x24,5x4,0 cm	1	12,95 €



## Cheesy die Maus Mini

mit Antihaft-Beschichtung, 2er-Set

Cheesy gibt es für den kleinen Hunger oder für unterwegs natürlich auch im Mini-Set.

In Faltschachtel zum Aufhängen mit Rezept.

Art.-Nr.	Maße ca.	VE	UVP
598058	je 7,5x10,5x3,0 cm	1	9,95 €



## Sonja die Sonne

mit Antihaft-Beschichtung

Sonja die Sonne zieht ihre regelmäßigen Bahnen über den Himmel und wärmt alle Lebewesen mit ihren Strahlen und ihrer Zuversicht.

In Faltschachtel mit Rezept.

Art.-Nr.	Maße ca. (øxH)	VE	UVP
568044	24,0x6,0 cm	1	21,95 €



## Lotti die Lokomotive

mit Antihaft-Beschichtung

Manchmal liefern sich Lotti die Lokomotive und Anton das Auto ein Kopf-an-Kopf-Rennen. Sie treffen sich aber auch gern mal, um von den Erlebnissen ihrer Reisen zu erzählen.

In Faltschachtel mit Rezept.

Art.-Nr.	Maße ca.	VE	UVP
561045	25,0x16,5x6,5 cm	1	21,95 €







## Stella der Schmetterling

mit Antihaft-Beschichtung



Stella war mal eine kleine Raupe, bevor sie ein Star wurde. Nun flattert sie über die Wiese und leuchtet heller als jede Blume.

In Faltschachtel mit Rezept.

Art.-Nr.	Maße ca.	VE	UVP
526044	30,0x21,0x6,5 cm	1	19,95 €

## Stella Mini

mit Antihaft-Beschichtung, 2er-Set



In Faltschachtel zum Aufhängen mit Rezept.

Art.-Nr.	Maße ca.	VE	UVP
526051	je 8,5x6,0x2,5 cm	1	9,95 €

1



2



## Emilie und Emil die Igel

mit Antihaft-Beschichtung

Emilie und Emil sind das süßeste Pärchen auf der Wiese.

In Faltschachtel mit Rezept.

Art.-Nr.	Motive	Maße ca.	VE	UVP
1	Emilie	15,0x11,0x5,0 cm	1	14,50 €
2	Emil	20,0x14,5x6,5 cm	1	16,50 €



## Trixi der Dino

mit Antihaft-Beschichtung



Trixi der Dino ist der einzige Überlebende seiner Zeit, weswegen er sich etwas einsam fühlt. Doch wenn er Sonja die Sonne und Silver Star das Pferd sieht, fühlt er sich unter besonderen Freunden aufgehoben.

In Faltschachtel mit Rezept.

Art.-Nr.	Maße ca.	VE	UVP
569041	34,0x28,0x6,5 cm	1	21,95 €



### Anton das Auto

mit Antihaft-Beschichtung

Wenn Anton mal nicht blinkt und hupt, dann frischt er sich an einer Tankstelle auf oder trifft sich zum Plaudern mit Lotti der Lokomotive.

In Faltschachtel mit Rezept.

Art.-Nr.	Maße ca.	VE	UVP
564060	34,5x17,0x6,0cm	1	21,95 €



### Flo der kleine Flitzer

mit Antihaft-Beschichtung

Flo der kleine Flitzer will Anton immer die Show stehlen. Manchmal merkt aber auch er, dass es im Leben nicht immer um Schnelligkeit geht und entdeckt die Tugend der Geduld.

In Faltschachtel mit Rezept.

Art.-Nr.	Maße ca.	VE	UVP
564077	29,5x20,0x6,0cm	1	21,95 €



Mach Sie das Pferd zu etwas Besonderem! Machen Sie es zu einem **Einhorn!**



### Silver Star das Pferd

mit Antihaft-Beschichtung

Silver Star ist ein Held unter den Pferden. Wie ein Komet rast er über den Nachthimmel und glänzt in den beeindruckendsten Farben und Mustern.

In Faltschachtel mit Rezept.

Art.-Nr.	Maße ca.	VE	UVP
566040	18,0x33,0x6,0cm	1	21,95 €



### Oskar die Kastenform

Mini

mit Antihaft-Beschichtung

Die Mini-Kastenform Oskar eignet sich z.B. für das Backen kleiner Schatztruhen.

Mit Banderole und Rezept.

Art.-Nr.	Maße ca.	VE	UVP
972668	15,0x8,0x5,0cm	1	7,50 €



### Schatzsucher das Piratenschiff

mit Antihaft-Beschichtung

Anker lichten, Segel setzen, auf geht's ins Abenteuer! Für alle Piratenfans, die auf der Schatzsuche auch mal eine Pause brauchen. Und nicht vergessen: Wer satt ist, zettelt keine Meuterei an!

In Faltschachtel mit Rezept.

Art.-Nr.	Maße ca.	VE	UVP
610064	31,0x27,5x4,0cm	1	15,95 €



### Lilly die Springform Mini

mit Flach- und Rohrboden, mit Antihaft-Beschichtung

Die Lilly-Springform gibt es mit Flach- und Rohrboden für kunstvolle Kreationen und Backideen.

In Faltschachtel mit Rezept.

Art.-Nr.	Maße ca. (øxH)	VE	UVP
974518	12,0x4,0cm	1	9,95 €



**Lalelu Mamabär mit Baby**

mit Antihaft-Beschichtung

Eines der bezauberndsten Bärenmotive – Mamabär mit Baby und einem Lied zum Einschlafen.

In Faltschachtel mit Rezept.

Art.-Nr.	Maße ca.	VE	UVP
581043	19,0x26,0x6,0cm	1	21,95 €

**Lalelu Mini**

mit Antihaft-Beschichtung, 2er-Set

In Faltschachtel zum Aufhängen mit Rezept.

Art.-Nr.	Maße ca.	VE	UVP
581050	je 8,0x11,0x3,0cm	1	9,95 €



**Eddy der Teddybär**

mit Antihaft-Beschichtung

Eddy ist ein ganz spezieller Bär – zwar ist er weniger kuschelig als seine Freunde, aber er gibt einem immer wieder das Gefühl von Geborgenheit.

In Faltschachtel mit Rezept.

Art.-Nr.	Maße ca.	VE	UVP
521056	18,0x28,5x6,0 cm	1	19,95 €

**Eddy Mini**

mit Antihaft-Beschichtung, 2er-Set

In Faltschachtel zum Aufhängen mit Rezept.

Art.-Nr.	Maße ca.	VE	UVP
521094	je 7,0x11,0x3,0cm	1	9,95 €



**Theo der ABC-Bär**

mit Antihaft-Beschichtung

Lernen geht oft viel einfacher, wenn man den richtigen Lehrer dazu hat – mit Theo das ABC lernen.

In Faltschachtel mit Rezept.

Art.-Nr.	Maße ca.	VE	UVP
521087	18,0x24,0x6,5cm	1	19,95 €

**Theo Mini**

mit Antihaft-Beschichtung, 2er-Set

In Faltschachtel zum Aufhängen mit Rezept.

Art.-Nr.	Maße ca.	VE	UVP
521117	je 7,5x8,5x3,0cm	1	9,95 €



**Fuchs**

Papier-Backförmchen mit alubeschichteter Innenseite

Eines der beliebtesten Dekotiere jetzt auch als Papier-Backförmchen: der Fuchs. **Fetten dank alubeschichteter Innenseite nicht durch.**

50 Stück in Klarsicht-Box zum Aufhängen.

Art.-Nr.	Maße ca. (øxH)	VE	UVP
336391	5,0x3,5cm	6/12	4,50 €

Nicht mikrowellengeeignet!



## STÄDTER Selection

Beste Qualität für beste Backergebnisse

Backen wie ein Profi - das können Sie mit STÄDTER Selection, denn die Backformen in Profi-Qualität zeichnen sich aufgrund ihrer Herstellung aus sehr hochwertigen Materialien durch eine besondere Qualität und Stabilität aus und halten dadurch auch höchsten Anforderungen stand.

Die optimale Wärmeleitfähigkeit sorgt für beste Backergebnisse und wirkt sich gleichzeitig energiesparend aus. Je nach Form gibt es zusätzlich vorteilhafte Eigenschaften.



 <p><b>NICHT</b> spülmaschinenfest</p>	 <p>Spülmaschinenfest</p>	 <p>Schnittfest</p> <p>Bedeutet automatisch, dass das Produkt <b>NICHT KRATZFEST</b> ist!</p>	 <p>Kratzfest</p> <p>Bedeutet automatisch, dass das Produkt <b>NICHT SCHNITTFEST</b> ist!</p>	 <p><b>NICHT SCHNITT- UND KRATZFEST</b></p>
---	--	--	---	--

## Springform

mit Flachboden



Ideal zum Backen von Kuchen und Tortenböden.

In dekorativer Geschenkverpackung mit Rezept.

Art.-Nr.	Maße ca. (øxH)	Füllmenge ca.	VE	UVP
880016	24,0x7,0 cm	3000ml	1	32,95 €
880023	26,0x7,0 cm	4000ml	1	37,95 €
880047	28,0x7,0 cm	5000ml	1	42,95 €

**Ring:** hochwertige Antihafbeschichtung



**Flachboden:** Emailliert



**Besondere Eigenschaft:** Auslaufsicherer Rand



## Springform

mit Flach- und Rohrboden



Bei dieser Springform haben Sie einen Flach- und einen Rohrboden mit dabei.

In dekorativer Geschenkverpackung mit Rezept.

Art.-Nr.	Maße ca. (øxH)	Füllmenge ca.	VE	UVP
880030	26,0x7,0 cm	4000ml	1	47,95 €
880054	28,0x7,0 cm	5000ml	1	49,95 €

**Ring:** hochwertige Antihafbeschichtung



**Flachboden:** Emailliert



**Rohrboden:** Keramikbeschichtet



**Besondere Eigenschaft:** Auslaufsicherer Rand



## Springblech schräg

In dekorativer Geschenkverpackung mit Rezept.



Art.-Nr.	Maße ca. (øxH)	Füllmenge ca.	VE	UVP
880061	32,0/29,0x7,0 cm	4500ml	1	39,95 €

**Ring:** hochwertige Antihafbeschichtung



**Flachboden:** Emailliert



**Besondere Eigenschaft:** Auslaufsicherer Rand





**Backform:**  
Keramikbeschichtet

1



2



## Obstbodenform

Obstbodenformen geben Ihren Kuchenböden ein Plateau.

In dekorativer Geschenkverpackung mit Rezept.

Art.-Nr.	Maße ca. (øxH)	Füllmenge ca.	VE	UVP
1 880719	22,0x4,5cm	1000ml	1	19,95 €
2 880726	30,0x3,0cm	1500ml	1	26,95 €



**Backform:**  
Keramikbeschichtet



## Tortelettform

Die Tortelettform gibt Ihren Obstküchlein einen geriffelten Rand und ein kleines Plateau für Ihre Obst- und Sahnekreationen.

24 Stück im Display.

Art.-Nr.	Maße ca. (øxH)	Füllmenge ca.	VE	UVP
880801			1	
880818	12,0x2,0cm	100ml		3,95 €



**Rahmen:** hochwertige Antihafbeschichtung

**Boden:** Emailliert

## Tartform

mit Hebeböden

In dekorativer Geschenkverpackung mit Rezept.



Art.-Nr.	Maße ca. (øxH)	Füllmenge ca.	VE	UVP
880702	28,0x3,5cm	1500ml	1	29,95 €



## Königskuchenform

Große Kastenformen werden ihrer Größe wegen auch als Königskuchenformen bezeichnet.

In dekorativer Geschenkverpackung mit Rezept.

Art.-Nr.	Maße ca.	Füllmenge ca.	VE	UVP
880528	25,0x11,5x7,0cm	1700ml	1	19,95 €
880535	30,0x13,0x8,0cm	2500ml	1	22,95 €



**Backform:**  
Keramikbeschichtet



## Brotbackform

Die Oberfläche der Brotbackformen ist nicht nur schnittfest, sie ist auch sauer Teigbeständig. Unsere Brotbackformen bleiben Ihnen lange in sehr gutem Zustand erhalten.

In dekorativer Geschenkverpackung mit Rezept.

Art.-Nr.	Maße ca.	Füllmenge ca.	VE	UVP
880504	30,0x13,0x8,0cm	2500ml	1	32,95 €
880511	35,0x14,5x8,0cm	4500ml	1	37,95 €



**Backform:**  
Emailliert



**Besondere Eigenschaft:**  
Sauer Teigbeständig

## Frankfurter Kranz

Die Backform für eine der edelsten Buttercremetorten. In der Konditorei gilt der Frankfurter Kranz als Spitzenreiter unter den besonderen Kuchen und Torten.

In dekorativer Geschenkverpackung mit Rezept.

Art.-Nr.	Maße ca. (øxH)	Füllmenge ca.	VE	UVP
880900	28,0x8,0cm	3500ml	1	32,95 €



**Backform:**  
Keramikbeschichtet



## Gugelhupf

Die Gugelhupf-Form ist keramikbeschichtet, kratzfest und zeichnet sich durch eine gute Wärmeleitfähigkeit aus.

In dekorativer Geschenkverpackung mit Rezept.

Art.-Nr.	Maße ca. (øxH)	Füllmenge ca.	VE	UVP
880306	22,0x10,0cm	2500ml	1	29,95 €



**Backform:**  
Keramikbeschichtet



## Perfect-Serie

Unsere Backformen sind in extra starker Profi-Qualität gefertigt. Die Form nimmt die Wärme gut auf und sorgt so für ein gleichmäßig gutes Backergebnis. Egal, ob Gugelhupf, Frankfurter Kranz, Käsekuchen, Panettone, Donut oder Muffin – mit unseren Backformen gelangen Ihnen kleine wie große Kuchen ganz sicher.



- hervorragendes Backergebnis
- energiesparend
- sehr gute Antihaf-Eigenschaft
- extra starkes Material
- leichte Reinigung



## Frankfurter Kranz

mit Antihaf-Beschichtung

Eindeutig ein Highlight unter den vielen Kuchen – der Frankfurter Kranz.

**5 Jahre Garantie.** In Faltschachtel mit Rezept.

Art.-Nr.	Maße ca. (øxH)	VE	UVP
536029	22,0x7,0cm	1	22,50€
536043	26,0x8,0cm	1	22,95€
536067	28,0x8,0cm	1	23,95€



„Tortenschneider“  
mit doppeltem Schneidedraht  
(911000) › Seite 374







### Springform mit Flach- und Rohrboden

mit Antihaft-Beschichtung



Unsere Springformen sind in extra starker Profi-Qualität gefertigt.

**5 Jahre Garantie.** In Faltschachtel mit Rezept.

Art.-Nr.	Maße ca. (øxH)	VE	UVP
587663	26,0x7,0 cm	1	23,95 €
587687	28,0x7,0 cm	1	25,95 €



### Springform mit Flachboden

mit Antihaft-Beschichtung



Die Springform mit Flachboden darf in der Grundausstattung Ihrer Küche nicht fehlen!

**5 Jahre Garantie.** In Faltschachtel mit Rezept.

Art.-Nr.	Maße ca. (øxH)	VE	UVP
587007	20,0x6,5 cm	1	15,95 €
587632	24,0x7,0 cm	1	18,95 €
587656	26,0x7,0 cm	1	19,95 €
587670	28,0x7,0 cm	1	21,50 €





## Muffin und Cupcake

mit Antihaft-Beschichtung

Zwölf ganze Muffins oder Cupcakes können mit dieser Backform auf einmal gebacken werden. 12 Formen (je ca. ø70 cm / 3,3 cm hoch).

**5 Jahre Garantie.** In Faltschachtel mit Rezept.

Art.-Nr.	Maße ca.	VE	UVP
1 488069	35,0x27,0cm	1	10,95 €

## Muffin Mini

mit Antihaft-Beschichtung

24 Formen (je ca. ø4,5 cm / 2,0cm hoch).

Art.-Nr.	Maße ca.	VE	UVP
2 488052	38,0x26,0cm	1	18,95 €



## Gugelhupf

mit Antihaft-Beschichtung

**5 Jahre Garantie.** In Faltschachtel mit Rezept.



Art.-Nr.	Maße ca. (øxH)	VE	UVP
588028	16,0x 9,0cm	1	19,95 €
588066	20,0x10,0cm	1	19,95 €
588042	24,0x11,0cm	1	22,95 €
588080	28,0x12,5cm	1	24,95 €



## Rehrücken

mit Antihaft-Beschichtung

Für einen guten Rehrücken braucht es eine passende Backform - voilà!

**5 Jahre Garantie.** In Faltschachtel mit Rezept.

Art.-Nr.	Maße ca.	VE	UVP
570016	30,0x11,0x6,0 cm	1	18,95 €



## Baguette-Backblech

Mit Antihaft-Beschichtung und Speziallochung für optimale Wärmeleitfähigkeit

Verwandeln Sie Ihre Küche in eine französische Boulangerie: Auf dieses Baguette-Backblech passen drei Ihrer selbst gemachten Baguettes.

**5 Jahre Garantie.** In Faltschachtel. Mit Anleitung und Rezept.

Art.-Nr.	Maße ca.	VE	UVP
491052	37,0x23,5 cm	1	16,95 €



## Rodonkuchen

mit Antihaft-Beschichtung

Die hohe Kranzform mit der kaminartigen Aussparung in der Mitte gibt dem Rodonkuchen sein unverkennbares Aussehen - und sorgt dafür, dass der traditionsreiche Napfkuchen gleichmäßig durchgart.

**5 Jahre Garantie.** In Faltschachtel mit Rezept.

Art.-Nr.	Maße ca. (øxH)	VE	UVP
589018	28,0x12,0 cm	1	24,95 €





Das Rezept für die **Spargel-Quiche** finden Sie hier > Seite 207



## Rund

Tarteform mit Heheboden, mit Antihaft-Beschichtung

Auch bei der runden Tarteform geht das Herauslösen Ihrer Backkreationen mit dem Heheboden ganz leicht.

**5 Jahre Garantie.** In Faltschachtel. Mit Anleitung und Rezept.

Art.-Nr.	Maße ca. (øxH)	VE	UVP
627369	20,0x3,0 cm	1	15,95 €
627277	24,0x3,0 cm	1	16,95 €
627284	28,0x3,0 cm	1	19,95 €



## Rechteck

Tarteform mit Heheboden, mit Antihaft-Beschichtung  
Der Heheboden erleichtert das Herauslösen von Tartes enorm.

**5 Jahre Garantie.** In Faltschachtel. Mit Anleitung und Rezept.

Art.-Nr.	Maße ca.	VE	UVP
627253	35,0x11,0x2,5 cm	1	16,95 €



## Rechteck

Tarteform mit Heheboden, mit Antihaft-Beschichtung

Sie haben bei Tarteformen oft das Problem, dass sich diese schwer aus der Form herausnehmen lassen? Dann sollten Sie mal diese Variante mit Heheboden ausprobieren.

**5 Jahre Garantie.** In Faltschachtel. Mit Anleitung und Rezept.

Art.-Nr.	Maße ca.	VE	UVP
627291	29,0x20,0x3,0 cm	1	19,50 €

1 



2 



## Obst- und Tortenboden

mit Antihaft-Beschichtung

Frisches Obst auf luftigem Biskuit - das passt sehr gut zusammen. Hier greifen auch Figurbewusste sehr gern zu!

**5 Jahre Garantie.** In Faltschachtel mit Rezept.

Art.-Nr.	Maße ca. (øxHöhe)	VE	UVP
1 587205	22,0x5,0cm	1	11,95 €
2 587212	30,0x3,0cm	1	15,95 €



# Backe, backe Kuchen

## Merlin - Zaubert die gewünschte Kuchengröße

Sie möchten eine kleine Überraschung für Ihre beste Freundin backen oder Sie wollen die ganze Familie mit einem Kuchen verwöhnen? Durch einfaches Versetzen des Silikon-Einteilers können Sie einen Kuchen in Ihrer Wunschgröße backen!



### Kastenform Merlin

mit Antihaft-Beschichtung, inkl. 1 Silikon-Einteiler

Zwei Kuchen in einer Form? Merlin macht's möglich. Mit dem Silikon-einteiler können Sie in der Kastenform die Größe der Abschnitte bestimmen.

In Faltschachtel. Mit Anleitung und Rezept.

Art.-Nr.	Maße ca.	VE	UVP
607224	34,5x12,0x9,0cm	1	24,95 €



### Silikon-Einteiler

für Kastenform Merlin

Mit dem Silikon-einteiler können Sie, je nach Wunsch, die Größe Ihres Kastenkuchens selbst bestimmen.

In Sichtverpackung zum Aufhängen.

Art.-Nr.	Maße ca.	VE	UVP
607231	12,0x9,0cm	1	6,95 €





## Blumenkörbchen und Leipziger Lerche

mit Antihaf-Beschichtung



Manche kennen sie als Blumenkörbchen, andere als Leipziger Lerche. Mit dieser Backform können Sie davon zwölf auf einmal backen. 12 Formen (je ca. ø 7,0cm / 3,5cm hoch)

In Faltschachtel mit Rezept.

Art.-Nr.	Maße ca.	VE	UVP
489189	35,0x27,0cm	1	14,95 €



## Éclairs

mit Antihaf-Beschichtung



Éclairs und Löffelbiskuits leicht gemacht – mit der passenden Backform. 12 Formen (je ca. 10,5cm lang)

In Faltschachtel mit Rezept.

Art.-Nr.	Maße ca.	VE	UVP
480025	32,0x24,5cm	1	12,95 €

# Backe, backe Kuchen



## Wasserbadform mit Deckel

mit Antihaft-Beschichtung

Jetzt wird gekocht! Herzhafte Hackbraten oder süße Puddings .... für diese Form kein Problem.

In Faltschachtel mit Rezept.

Art.-Nr.	Maße ca. (øxH)	Füllmenge ca.	VE	UVP
603080	16,0x11,0cm	1250 ml	1	27,50€
603097	20,0x14,0cm	2200 ml	1	28,50€

## Passende Tortenspitzen (901117)

> Seite 277



## Buch

mit Antihaft-Beschichtung

Beliebt ist diese Form zu sehr vielen Anlässen: Konfirmation, Kommunion, Hochzeit oder runder Geburtstag. Eine festlich dekorierte Buchtorte gehört einfach dazu.

In Faltschachtel mit Rezept.

Art.-Nr.	Maße ca.	VE	UVP
587304	35,0x24,0x5,5 cm	1	17,50€



## Charlottenform

mit Antihaft-Beschichtung

Kalt und süß muss sie sein – die klassische Charlotte. Lassen Sie Ihrer Kreativität freien Lauf. Wir haben die perfekte Form dafür.

In Faltschachtel mit Rezept.

Art.-Nr.	Maße ca. (øxH)	VE	UVP
538030	18,0x10,0cm	1	21,95 €

1



2



## Kastenform

mit Antihaft-Beschichtung

Zitrone, Schoko oder Nuss. Oder vielleicht alles zusammen? In dieser Kastenform backen Sie für jeden den richtigen Kuchen.

Mit Banderole und Rezeptvorschlag.

Art.-Nr.	Maße ca.	VE	UVP
1 607200	24,0x10,0x7,5 cm	1	14,95 €
2 607217	29,0x10,0x7,5 cm	1	16,95 €





## Tortelett

mit Antihaf-Beschichtung

Bis zu sechs Torteletts zum Kaffee machen Sie zur beliebten Küchenfee. 6 Formen (je ø 10,0cm/2,0cm hoch).

In Faltschachtel mit Rezept.

Art.-Nr.	Maße ca.	VE	UVP
489127	38,0x26,0cm	1	19,95 €



## Kuchen-/Tarteform

Mit festem Boden und schrägem Rand! Antihaf-Beschichtung

Mit dieser Kuchenform lassen sich leckere Tartes backen.

In Faltschachtel mit Rezept.

Art.-Nr.	Maße ca. (øxH)	VE	UVP
974235	23,0x3,0cm	1	17,50 €
974273	27,0x3,0cm	1	18,95 €
974303	30,0x3,0cm	1	19,95 €
974341	34,0x3,0cm	1	21,50 €
974389	38,0x3,0cm	1	24,95 €
974402	40,0x3,0cm	1	27,95 €



## „Obst- und Tortenboden“

und weitere tolle  
Backformen  
› ab Seite 195



# Backe, backe Kuchen

Rezept für:

## Käse-Speck-Cringle

Zutaten für den Teig:

- 2 Pck. Blätterteig
- 50g Speckwürfel
- 50g Röstzwiebeln
- 100g geriebener Käse (Emmentaler)

Zutaten für die Kräutercreme:

- 1 Pck. Frischkäse
- eine Prise Salz
- eine Prise Cayennepfeffer
- versch. gehackte Kräuter (nach Belieben)
- 1 Zehe Knoblauch (gehackt)
- 1 Spritzer Zitronensaft

**Zubereitung der Cringle:** Die Blätterteigplatten aufeinander legen und zu einer ca. 5 mm dünnen Platte ausrollen. Die Teigplatte mit etwas Wasser bestreichen und mit Käse, Speck und Röstzwiebeln bestreuen. Die Teigplatte zusammenklappen und auf ca. 10mm Stärke ausrollen, mit dem Ausstecher ausstechen und in das gefettete Donutblech legen und backen. Die Teigreste können nochmals zu einer Platte ausgerollt werden, sodass man weitere Cringle ausstechen kann.

**Schneller, einfacher und gesünder:** Wir frittieren unsere Cult-Cringle nicht, sondern backen diese im Donut-Backblech. Vorteile:

- 1 12 Stück in einer Form
- 2 Der Cringle bleibt beim Backen in seiner Form
- 3 Fettreduzierte Variante

**Backzeit:** Setzen Sie die Teig-Rohlinge nach dem Ausstechen einfach in die zuvor eingefettete Backform. Bei 200 °C Ober-/Unterhitze (180 °C Umluft) backen und vollständig auskühlen lassen.

**Zubereitung der Kräutercreme:** Für die Kräutercreme alle Zutaten miteinander verrühren und in einen Spritzbeutel mit Fülltüle geben. Die ausgekühlten Cringles mehrmals einstechen und mit der Creme gleichmäßig füllen.



**Tipp**

**Süßes Rezept in der Verpackung!**



### Croissant und Donut Cult-Cringle

Ausstechform

In Klarsicht-Box zum Aufhängen.

Art.-Nr.	Maße ca. ø (außen / innen)	VE	UVP
172180	8,0/2,5 cm	1	7,50€



1 



## Donuts

mit Antihaf-Beschichtung

Sie lieben Donuts? Dann probieren Sie doch mal zwölf neue Varianten aus.

12 Formen (je ca.  $\varnothing$  7,0 cm / 2,5 cm). In Faltschachtel mit Rezept.

Art.-Nr.	Maße ca.	VE	UVP
1 489141	35,0x27,0 cm	1	21,95 €

## Donuts Mini

mit Antihaf-Beschichtung

24 Formen (je ca.  $\varnothing$  4,5 cm). In Faltschachtel mit Rezept.

Art.-Nr.	Maße ca.	VE	UVP
2 489165	38,0x26,0 cm	1	21,95 €

2 



1 



## Schokokuss

mit Antihaf-Beschichtung

Ideal zum Backen von Schokoküssen und für süße und pikante Cupcakes.

12 Formen (je ca.  $\varnothing$  7,0 cm / 3,5 cm hoch). In Faltschachtel mit Rezept.

Art.-Nr.	Maße ca.	VE	UVP
1 481022	35,0x27,0 cm	1	19,95 €

## Schokokuss Mini

mit Antihaf-Beschichtung

24 Formen (je ca.  $\varnothing$  4,5 cm). In Faltschachtel mit Rezept.

Art.-Nr.	Maße ca.	VE	UVP
2 489172	38,0x26,0 cm	1	21,95 €

2 



# Backe, backe Kuchen

Produkt  
**Tipp**

„Gugelhupf“

∅ 16,0–28,0 cm

› Seite 192



1



2



3



4



## Gugelhupf Mini

mit Antihaft-Beschichtung, 2er-Set

Gugelhupf kommt eigentlich von dem Wort „Gugel“ (Kapuze). Der Vorteil der Form mit dem Loch in der Mitte ist, dass der Teig gleichmäßiger garen kann. In Faltschachtel zum Aufhängen.

Art.-Nr.	Maße ca. (∅xH)	VE	UVP
1 822108	7,0x3,5cm	1	7,50€
2 822115	10,0x3,5cm	1	8,50€
3 822122	10,0x4,5cm	1	10,95€
4 822139	12,0x4,0cm	1	10,95€



Platz  
**4**

## Gugelhupf Mini

mit Antihaft-Beschichtung

Für den kleinen Hunger und das spezielle Etwas: der Mini-Gugelhupf. In Faltschachtel mit Rezept.

12 Formen (je ∅ 7,0cm / 3,5cm hoch).

Art.-Nr.	Maße ca.	VE	UVP
489110	35,0x27,0cm	1	21,95€





## Whoopie und Macaron

mit Antihalt-Beschichtung



An den kleinen französischen Macarons kommt keiner vorbei. Und wenn es etwas mehr sein darf, sind auch lecker gefüllte Whoopies oder Cookies mit dieser Form gar kein Problem.

In Faltschachtel. Mit Anleitung und Rezept.

- › 18 Whoopies (je ca. ø 6,5 cm)
- › 18 Macarons (je ca. ø 3,5 cm)

Art.-Nr.	Maße ca.	VE	UVP
488090	39,0x28,5 cm	1	17,95 €

## Macaron-Starterset

13-teilig



Unser Starter-Set für leckere französische Macarons - testen Sie es gleich aus!

Mit Rezepten und Anleitung auf der Verpackung.

**Inhalt:** 250g Macaron-Mix (Nährwertangaben siehe rechts), 10 Einwegspritzbeutel (35 cm), 2 Fl. à 10ml flüssige Speisefarbe.

Art.-Nr.	VE	UVP
301313	1	17,95 €

## Macarons

Backmischung



Perfekt für die luftigen Macarons mit enormem Suchtfaktor.

In Faltschachtel. Mit Anleitung und Rezeptvorschlägen.

Art.-Nr.	Inhalt	VE	UVP
301306	500g	1	17,95 €

Nährwertangaben	pro 100g
Brennwert	1908 kJ / 454 kcal
Fett	17,2g
davon gesättigte Fettsäuren	2,6g
Kohlenhydrate	65,7g
davon Zucker	65,7g
Eiweiß	9,1g
Salz	0,4g

**Zutaten:** Zucker, Mandelmehl, Hühnereiweißpulver, Emulgator: E472b, E477, Verdickungsmittel: E412, Magermilchpulver, Glukosesirup, Trennmittel: E551, Salz.

# Backe, backe Kuchen



Mit passendem  
**Schiffchen-Ausstecher**  
zum einfachen Formen des Teiges!



## Schiffchen

mit Antihaft-Beschichtung

Für kleine Schiffchen-Flotten haben wir diese Backform für Sie.  
16 Formen (je ca. 7,0x3,0cm/1,5 cm hoch).

Inkl. Schiffchen-Ausstecher aus **Edelstahl**. In Faltschachtel. Mit Anleitung und Rezept.

Art.-Nr.	Maße ca.	VE	UVP
488076	35,0x27,0x1,5 cm	1	21,50€



## Schiffchen

6er-Set mit Antihaft-Beschichtung

Mit den Schiffchenformen bringen Sie Tartes und Tortelets künstlerisch in den sicheren Tellerhafen.

In Faltschachtel.

Art.-Nr.	Maße ca.	VE	UVP
400511*	7,0x3,0x1,5 cm	1	8,95 €
400535*	9,5x4,0x1,5 cm	1	11,95 €
400559*	12,0x5,0x1,5 cm	1	14,95 €



## Bärenatzen oder Madeleines

mit Antihaft-Beschichtung

Mit dieser Backform können Sie die berühmten Madeleines backen. Bei Bärenfans sind sie auch als Bärenatzen bekannt.  
12 Formen (je ca. ø 5,5 cm).

In Faltschachtel mit Rezept.

Art.-Nr.	Maße ca.	VE	UVP
470033	36,0x14,0 cm	1	19,95 €

\*Nur solange der Vorrat reicht.



## Brioche

mit Antihaft-Beschichtung

Für kleine schmackhafte Brioches haben wir die Briocheformen im 6er-Set.

6 Stück in Faltschachtel. Mit Anleitung und Rezept.



Art.-Nr.	Maße ca. (øxH)	VE	UVP
626256	6,0x2,5 cm	1	9,95 €
626263	7,0x3,0 cm	1	11,95 €
626270	8,0x3,0 cm	1	14,95 €
626294	10,0x4,0 cm	1	16,95 €



## Herz

mit Antihaft-Beschichtung

Kleine Backformen für Mini-Kuchen, Fingerfood oder kleine Schokopralinen.

6 Stück in Faltschachtel. Mit Anleitung und Rezept.



Art.-Nr.	Maße ca. (øxH)	VE	UVP
400603*	4,0x1,0cm	1	6,95 €
400610*	5,0x1,5cm	1	8,95 €
400627*	6,5x2,0cm	1	9,95 €
400634*	7,5x2,0cm	1	11,95 €
400641*	9,0x2,5cm	1	12,95 €



## Tartelett

mit Antihaft-Beschichtung

Kleine Backformen für Mini-Kuchen, Fingerfood oder kleine Schokopralinen.

6 Stück in Faltschachtel. Mit Anleitung und Rezept.



Art.-Nr.	Maße ca. (øxH)	VE	UVP
825277*	9,0x1,0cm	1	11,95 €
825284	10,0x1,0cm	1	14,95 €

Rezept für:

# Bärentatzen/ Madeleines

Zutaten (für 2 Bleche / 24 Stück):

3 Eier
125g Butter
125g Zucker
Mark einer Vanilleschote
125g Mehl
1 TL Backpulver
60g gemahlene leicht geröstete Mandeln



**Zubereitung:** Die Butter auflösen und erkalten lassen. Die Eier zusammen mit dem Zucker und dem Vanillemark schaumig schlagen. Das Mehl mit dem Backpulver mischen und sieben. Die gemahlene Mandeln zusammen mit der Mehl-Backpulvermischung unter die Eiermasse rühren. Zuletzt die aufgelöste, abgekühlte Butter nach und nach unterrühren. Die Bleche mit STÄDTER Back-Trennspray einsprühen und eventuell leicht ausmehlen. Den Teig mit einem Spritzbeutel und einer Lochtülle auf die Bleche verteilen.

**Backzeit:** Bei 200 °C Ober-/Unterhitze (180 °C Umluft) ca. 10-15 Minuten hellbraun backen.

Nach dem Backen die Form ca. 5 Minuten auskühlen lassen und dann das Gebäck aus der Form lösen. Nach Belieben mit Puderzucker oder Schokolade verzieren.

„Feiner Puderzucker“  
(303034) › Seite 237



„Back-Trennspray“  
(950023) › Seite 362



# Backe, backe Kuchen



## Herz



Tarteform mit Heheboden, mit Antihft-Beschichtung

Mit dieser Form geht das Herauslösen von Tartes und Torten aus der Form wie von allein. So steht Ihren kulinarischen Botschaften, die von Herzen kommen, nichts mehr im Weg.

Art.-Nr.	Maße ca. (øxH)	VE	UVP
627260	23,0x3,0cm	1	14,95 €



## Rund



Tarteform mit Heheboden, mit Antihft-Beschichtung

Wenn Sie gern mehrere Torten oder Tartes gleichzeitig backen oder eine der runden Formen mit praktischem Heheboden verschenken wollen, dann ist dieses Set genau das Richtige für Sie.

2 Stück, in Faltschachtel. Mit Anleitung und Rezept.

Art.-Nr.	Maße ca. (øxH)	VE	UVP
627307	10,0x2,0cm	1	11,50 €
627352	12,0x2,0cm	1	14,50 €



## Rund



Tarteform mit festem Boden, mit Antihft-Beschichtung

Tarteformen mit festem Boden. Hier als Rundform.

2 Stück, in Faltschachtel. Mit Anleitung und Rezept.

Art.-Nr.	Maße ca. (øxH)	VE	UVP
627321*	12,0x2,0cm	1	9,95 €



## Rund



Millason-/Kuchenform mit festem Boden, mit Antihft-Beschichtung

Die runde Millason-/Kuchenform kommt mit festem Boden.

2 Stück, in Faltschachtel. Mit Anleitung und Rezept.

Art.-Nr.	Maße ca. (øxH)	VE	UVP
627338	10,0x3,0cm	1	13,50 €
627345	12,0x3,0cm	1	14,95 €

\*Nur solange der Vorrat reicht.



Rezept für:

## Spargel-Quiche

### Zutaten:

- 400g Blätterteig
- 250g grüner Spargel
- 250g weißer Spargel

### Für den Schmand-Guss:

- 250g Schmand
- Salz, Pfeffer
- 100g Parmesan
- 6 Eigelb
- etwas Abrieb einer Zitrone

### Zubereitung des Bodens:

Tarteform mit Heheboden mit STÄDTER Back-Trennspray einfetten, den Blätterteig auf ca. 3-5 mm Stärke ausrollen und die Form damit auslegen. Den Teig mit einer Gabel mehrmals einstechen, mit Backpapier belegen und mit STÄDTER Blindbackkugeln beschweren. Den abgedeckten Teig ca. 10-15 Min. bei 200 °C Ober-/Unterhitze (180 °C Umluft) blindbacken. Anschließend Backpapier und Blindbackkugeln entfernen. Spargel schälen, ca. 8-10 Min. blanchieren und kreisförmig auf dem Boden verteilen.

### Zubereitung des Schmand-Gusses:

Für den Guss alle Zutaten miteinander verrühren und auf dem Spargel verteilen.

### Backzeit:

Bei 200 °C Ober-/Unterhitze (180 °C Umluft) ca. 20-25 Min. fertig backen. Warm serviert eine Köstlichkeit zur Spargelzeit.



„Back-Trennspray“  
(950023) › Seite 362



„Tarteform Rund“  
ø 28,0 cm mit Heheboden  
(627284) › Seite 194

„Blindbackkugeln“  
aus Keramik (931008)  
› Seite 362

# Backe, backe Brot und Baguette



„Baguette-Backblech“  
(491052)  
› Seite 193



Backpapier Zuschnitte  
„Eckig“ (903630)  
› Seite 362



## Brot- und Kuchenform



mit Antihaf-Beschichtung,  
sauerteigbeständig

Diese Form eignet sich ideal für das Backen von  
Brot und Kuchen.

In Faltschachtel mit Rezept.

Art.-Nr.	Maße ca.	VE	UVP
607088	17,5 x 8,5 x 5,5 cm	1	16,50€
607095	22,0 x 10,0 x 6,5 cm	1	17,95€
607101	26,0 x 11,5 x 7,0 cm	1	19,95€
607118	30,0 x 13,0 x 8,0 cm	1	21,95€
607125	35,0 x 14,5 x 8,0 cm	1	23,50€

# Backe, backe Brot und Baguette



## Pizza- und Pommes-Blech

mit Spezial-Lochung und Antihaf-Beschichtung



Die optimale Wärmeleitung und die Spezial-Lochung lassen Pizza und Pommes nicht nur besonders knusprig werden, sondern reduzieren auch den Fettanteil in der Zubereitung.

In Faltschachtel mit Rezept.

Art.-Nr.	Maße ca. ø	VE	UVP
587625	30,0cm	1	14,95 €



Jetzt neu: stufenlos verstellbar!



## Herdbackblech

mit Spezial-Lochung und Antihaf-Beschichtung



Die Form nimmt die Wärme gut auf und sorgt so für ein gleichmäßig gutes Backergebnis. Durch die Spezial-Lochung erzielen Sie ein besonders knuspriges Backergebnis. Mit den stufenlos verstellbaren Randbügeln passt das Blech in fast jeden Backofen.

In Faltschachtel mit Rezept.

Art.-Nr.	Maße ca.	VE	UVP
587601	40,0x35,0cm	1	25,95 €



## Wolfszahn-Backblech

mit Antihaf-Beschichtung



Das Wolfszahn-Backblech gibt der gleichnamigen Plätzchenspezialität ihre typische Form und passt exakt auf das Lochblech, sodass ein auslaufsfreier Randabschluss entsteht.

In Faltschachtel mit Rezept.

Art.-Nr.	Maße ca.	VE	UVP
587311	37,0x33,0cm	1	33,95 €



### Benny das Feuerwehrauto

mit Antihaft-Beschichtung

Benny das Feuerwehrauto hilft, wo es nur kann. In dieser Backform brennt auch gewiss nichts im Ofen an!

In Faltschachtel mit Rezept.

Art.-Nr.	Maße ca.	VE	UVP
610088	33,0x17,0x4,0cm	1	22,95 €



### Schorsch der Traktor

mit Antihaft-Beschichtung

Schorsch der Traktor fährt am liebsten über die Felder des Bauern und versucht die Lieder der Vögel nachzuzwitschern.

In Faltschachtel mit Rezept.

Art.-Nr.	Maße ca.	VE	UVP
571044	29,5x18,0x6,0cm	1	21,95 €



### Resi das Rennrad

mit Antihaft-Beschichtung

Resi das Rennrad hat schon mal bei einem großen Rennen in Frankreich mitgemacht. Da es den Leistungsdruck vieler anderer Rennräder aber nicht so gut findet, fährt Resi lieber seine eigenen Strecken. Letztes Jahr sogar von Ulm bis Usedom.

In Faltschachtel mit Rezept.

Art.-Nr.	Maße ca.	VE	UVP
619043	29,0x17,5x6,0cm	1	21,95 €



### Mike das Motorrad

mit Antihaft-Beschichtung

Mike das Motorrad liefert sich einmal die Woche ein Rennen mit Flo dem Fliitzer. Er liebt die Freiheit der Landstraße und den Wind zwischen den Rädern. Bei Sonnenuntergängen bleibt er schon mal stehen und beobachtet, wie alles langsam dunkler wird. Das erzählt er aber nur Lotti der Lokomotive, weil die anderen ihn dafür bestimmt auslachen würden.

In Faltschachtel mit Rezept.

Art.-Nr.	Maße ca.	VE	UVP
618046	28,5x18,5x6,5cm	1	21,95 €



### Resi Mini

mit Antihaft-Beschichtung, 2er-Set

In Faltschachtel zum Aufhängen mit Rezept.

Art.-Nr.	Maße ca.	VE	UVP
619050	je 10,5x6,5x3,0cm	1	9,95 €



### Mike Mini

mit Antihaft-Beschichtung, 2er-Set

In Faltschachtel zum Aufhängen mit Rezept.

Art.-Nr.	Maße ca.	VE	UVP
618053	je 10,5x7,0x3,0cm	1	9,95 €





**Pepe der Fußball**

mit Antihaft-Beschichtung

Mit dieser Backform gelangen Ihnen perfekte Fußballkuchen. Als Dekorationshilfe liefern wir die Fünfeck-Ausstechform direkt mit.

In Faltschachtel mit Rezept.

Art.-Nr.	Maße ca. (øxH)	VE	UVP
614048	22,0x11,0cm	1	19,95 €

**Pepe Mini**

mit Antihaft-Beschichtung, 2er-Set

In Faltschachtel zum Aufhängen mit Rezept.

Art.-Nr.	Maße ca. (øxH)	VE	UVP
614055	je 8,5x4,0cm	1	9,95 €



**Laola das Fußballfeld**

mit Antihaft-Beschichtung

Da tobt die Stimmung, da wehen die Fahnen. Zelebrieren Sie Ihre Mannschaft oder den Fußball im Allgemeinen - mit Laola, dem Fußballfeld.

In Faltschachtel mit Rezept.

Art.-Nr.	Maße ca.	VE	UVP
614062	35,0x24,5x4,5cm	1	23,95 €

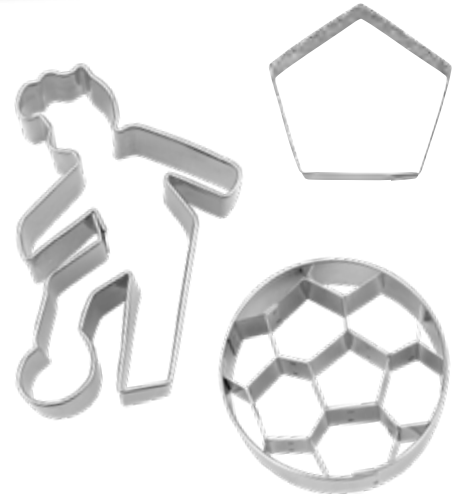

Ausstechformen  
„Fußball“  
> ab Seite 70



**LollyCake Fußball**

Backform mit Antihaft-Beschichtung

Kuchen am Stiel? LollyCakes lassen Augen leuchten und Fußballherzen höherschlagen.

8 Formen am Stiel (je ca. ø7,0cm).

**Inhalt:** Backform, 25 Holzstiele, Servierbox aus Pappe

Art.-Nr.	Maße ca.	VE	UVP
489530	44,0x28,0cm	1	14,95 €



**Holzstiele für LollyCakes**

100 Stück zum Nachbestellen

Die passenden Holzstiele für Lollys aus Eis, Schokolade oder Marzipan und natürlich die beliebten Lollycakes - stick it!

In Sichtverpackung zum Aufhängen.

Art.-Nr.	Maße ca.	VE	UVP
489547	11,5cm	1	3,25 €



**Cake-Pop-Stiele**

50 Stück aus Papier

Kuchenlollies oder Cake-Pops wie aus der Konditorei backen? Dann haben wir hier die passenden Stiele dazu.

Art.-Nr.	Maße ca.	VE	UVP
336193	15,0 cm	1	4,95 €
336209	10,0 cm	1	4,50 €



### Muschel

mit Antihaf-Beschichtung

Holen Sie den Zauber der Meere auf die Teller Ihrer Gäste. Vielleicht findet sich ja in einer Muschel eine Perle?

In Faltschachtel mit Rezept.

Art.-Nr.	Maße ca. (øxH)	VE	UVP
574007	21,0x6,0cm	5	18,95 €



### Sylt

mit Antihaf-Beschichtung

Eine der schönsten Inseln Deutschlands - Sylt.

In Faltschachtel mit Rezept.

Art.-Nr.	Maße ca.	VE	UVP
610095	16,5x31,0x5,5cm	1	22,95 €



Ausstechformen zum Thema  
„Urlaub am Meer“  
› ab Seite 104



Präge-Ausstechform  
„I Love Sylt“  
(200388)



„Sylt“  
(199484)



Präge-Ausstechform  
„Leuchtturm“  
(216594)

Produkt  
**Tipp**

Ausstechformen zum Thema  
„Musik“  
› ab Seite 66



### Notenschlüssel

mit Antihaft-Beschichtung



Er steht am Anfang eines jeden guten Musikstücks. Machen Sie den Notenschlüssel doch auch zur Ouvertüre Ihres kulinarischen Konzerts.

In Faltschachtel mit Rezept.

Art.-Nr.	Maße ca.	VE	UVP
585096	16,0x31,0x6,5 cm	1	21,95 €



### Rockstar die Gitarre

mit Antihaft-Beschichtung



Diese Gitarre hat schon so manches Gitarrensolo gerockt.

In Faltschachtel mit Rezept.

Art.-Nr.	Maße ca.	VE	UVP
610057	39,0x19,5x4,0 cm	1	22,95 €

**NEU**



### Musik – Maxi

Papier-Backförmchen



Musik liegt in der Luft! Dieses dekorative Muffinkleid sorgt für gute Stimmung!

50 Stück in Klarsicht-Box zum Aufhängen.

Art.-Nr.	Maße ca. ø	VE	UVP
335967	5,0 x 3,2 cm <b>NEU</b>	6/12	2,95 €



# Backe, backe Kuchen und Brot

„Herz“  
(903784) > Seite 174

„Tannenbaum“  
(903760)  
> Seite 178

## Backformen aus backfestem Papier

zum einmaligen Gebrauch

Unsere backfesten Papier-Backformen im schönen Schnörkeldesign eignen sich bestens als Geschenke und für Ihren kulinarischen Auftritt bei feierlichen Anlässen.

4 Stück, in Sichtverpackung zum Aufhängen.

Art.-Nr.	Motiv	Maße ca./Höhe ca.	VE	UVP
1	903791 Rund	ø 18,0cm / 3,5cm	1	6,25 €
2	903807 Kastenform	18,0x9,0cm / 3,5cm	1	6,25 €



„Stern“  
(903777)  
> Seite 178







## Kastenform

aus Papier – zum einmaligen Gebrauch

Die kleinen Einweg-Kastenformen sind ideal für festliche Anlässe, bei denen Sie einen kleinen Kuchen mitbringen und nicht ständig an Ihre wertvollen Backformen denken wollen.

6 Stück, in Sichtverpackung. Mit Rezept.

Art.-Nr.	Ausführung	Maße ca.	VE	UVP
903715	Rot/Schwarz	17,5x70x5,0cm	1	3,50€
903739	Rot/Schwarz	21,5x9,0x6,0cm	1	5,50€



## Kastenform

aus Papier – zum einmaligen Gebrauch

6 Stück, in Sichtverpackung. Mit Rezept.

Art.-Nr.	Ausführung	Maße ca.	VE	UVP
903708	Braun/Gold	17,5x70x5,0cm	1	3,50€
903722	Braun/Gold	21,5x9,0x6,0cm	1	5,50€



Doch lieber eine  
**„Kastenform“** (607217)  
 für die Ewigkeit?  
 > Seite 198



# Backe, backe Muffins und Cupcakes



## Cupcake-Backform Mini

aus backfestem Papier zum einmaligen Gebrauch

Perfekt für Kindergeburtstage! Zum Backen ohne Muffinblech. Das ideale Design zum Verschenken.

Maße ca. (øxH) 5,0x4,7 cm. In Klarsicht-Box.

Ein Motiv, jeweils 12 Stück in Klarsicht-Box.

Art.-Nr.	Ausführung	VE	UVP
1	337206 Echte Freunde	6/12	3,75 €
2	337220 Fashion Dog	6/12	3,75 €
3	337213 Jetzt geht's los	6/12	3,75 €
4	337237 Pferdefreunde	6/12	3,75 €



Zwei Motive, jeweils 6 Stück in Klarsicht-Box.

Art.-Nr.	Ausführung	VE	UVP
5	337022 Flieder-Weiß	6/12	3,75 €
6	337039 Hellgrün-Weiß	6/12	3,75 €
7	337046 Türkis-Weiß	6/12	3,75 €
8	337053 Pink-Weiß	6/12	3,75 €
9	337060 Violett-Weiß	6/12	3,75 €
10	337077 Sonnengelb-Weiß	6/12	3,75 €
11	337244 Schwarz-Weiß <b>NEU</b>	6/12	3,75 €



**NEU**

# Backe, backe Muffins und Cupcakes



## Cupcake-Backform Maxi

aus backfestem Papier zum einmaligen Gebrauch

Perfekt für Kindergeburtstage! Zum Backen ohne Muffinblech. Das ideale Design zum Verschenken.

Maße ca. (øxH) 6,1 x 5,7 cm.

Ein Motiv, jeweils 12 Stück in Klarsicht-Box.

Art.-Nr.	Ausführung	VE	UVP
1	336469 Lieblingsgebäck <b>NEU</b>	6/12	3,95 €
2	336483 Für Dich <b>NEU</b>	6/12	3,95 €
3	336506 Platzhirsch <b>NEU</b>	6/12	3,95 €
4	336490 Hirschdame <b>NEU</b>	6/12	3,95 €
5	336476 Piratenabenteuer <b>NEU</b>	6/12	3,95 €

Zwei Motive, jeweils 6 Stück in Klarsicht-Box.

Art.-Nr.	Ausführung	VE	UVP
6	337084 Rot-Hellblau	6/12	3,95 €
7	337091 Maigrün-Himmelblau	6/12	3,95 €
8	337107 Rosa-Grün	6/12	3,95 €
9	337114 Türkis-Gelb	6/12	3,95 €
10	337138 Schwarz-Rosa	6/12	3,95 €
11	337121 Sonnengelb-Rosa	6/12	3,95 €
12	337251 Schwarz-Weiß <b>NEU</b>	6/12	3,95 €

## Deftig oder Süß?

Wir sorgen für ein schönes Outfit. Sie müssen sich nur entscheiden ...



Rezept für:

## Bunte Hackfleisch-Muffins

Zutaten:

1	Zwiebel
150g	Rinderhackfleisch
1	rote Paprika
5-6	schwarze Oliven
	etwas Salz und Pfeffer
	Gewürze nach Wahl
300g	Joghurt
1	Ei
75 ml	Öl
280g	Mehl
1 Pck.	Backpulver
	etwas Natron
120g	geriebener Emmentaler

Zubereitung:

Zwiebel würfeln und mit dem Hackfleisch braten, Paprika würfeln und mitbraten. Oliven klein schneiden, unter die Hackfleischmasse geben und kräftig mit Salz, Pfeffer und Gewürzen nach Wahl würzen. Die Masse vollständig abkühlen lassen. Joghurt, Ei und Öl verquirlen. Mehl mit Backpulver und Natron mischen. Das Mehlgemisch und die Eiermasse gut verrühren und das Hackfleisch sowie den geriebenen Käse unterheben.

Backzeit:

Ein Muffin-Backblech mit aluminiumbeschichteten Papier-Backförmchen auslegen. Die Masse in die Muffin-Förmchen füllen und bei 175 °C Ober-/Unterhitze ca. 25 Minuten backen.



Backmischung  
„Muffin-Mix“  
(303096) › Seite 235



Für die optimale Form: Backform  
„Muffin und Cupcake“

› Seite 192

# Backe, backe Muffins und Cupcakes



## Flaggen

Papier-Backförmchen mit alubeschichteter Innenseite

Sie haben internationale Gäste? Überraschen Sie sie doch mit Backförmchen in der passenden Landesfahne. **Fetten dank alubeschichteter Innenseite nicht durch.**

50 Stück in Klarsicht-Box zum Aufhängen.

Art.-Nr.	Motive	Maße ca. (øxH)	VE	UVP
1 336216	Deutschland	5,0x3,5 cm	6/12	4,50€
2 336223	England	5,0x3,5 cm	6/12	4,50€
3 336230	Frankreich	5,0x3,5 cm	6/12	4,50€
4 336285	Italien	5,0x3,5 cm	6/12	4,50€
5 336278	Spanien	5,0x3,5 cm	6/12	4,50€
6 336315	Portugal	5,0x3,5 cm	6/12	4,50€
7 336247	Niederlande	5,0x3,5 cm	6/12	4,50€
8 336322	Dänemark	5,0x3,5 cm	6/12	4,50€
9 336254	Schweiz	5,0x3,5 cm	6/12	4,50€
10 336308	Finnland	5,0x3,5 cm	6/12	4,50€
11 336292	Polen	5,0x3,5 cm	6/12	4,50€
12 336261	Österreich	5,0x3,5 cm	6/12	4,50€
13 336445	USA	5,0x3,5 cm	6/12	4,50€

Nicht mikrowellengeeignet!

Papier-Backförmchen nicht über 220 °C verwenden!



1 



2 



3 



4 



5 



6 



## Oktoberfest

Papier-Backförmchen mit alubeschichteter Innenseite

Passend zum Oktoberfest oder für Wiesn-Fans: unsere Oktoberfest-Backförmchen-Serie. Durch die aluminiumbeschichteten Innenseiten optimal für deftige Muffins geeignet. Das Rezept hierzu finden Sie auf Seite 226.

**Fetten dank alubeschichteter Innenseite nicht durch.**

50 Stück in Klarsicht-Box zum Aufhängen.

Art.-Nr.	Motive	Maße ca. (øxHöhe)	VE	UVP
1 336339	Hirsch	5,0x3,5 cm	6/12	4,50€
2 336346	Schatz!	5,0x3,5 cm	6/12	4,50€
3 336360	Mausi	5,0x3,5 cm	6/12	4,50€
4 336353	I mog di	5,0x3,5 cm	6/12	4,50€
5 336384	Bussi	5,0x3,5 cm	6/12	4,50€
6 336377	Spatz!	5,0x3,5 cm	6/12	4,50€



Nicht mikrowellengeeignet!

1 



2 



3 



4 



5 



## Party- und Cocktail Servietten

20 Stück

Machen Sie Ihre Servietten zum Botschafter Ihres Herzens. Ein "Schatz!" zum Hauptgang hat bis jetzt immer ein "Bussi" zum Dessert gebracht.

Art.-Nr.	Motive	Maße ca.	VE	UVP
1	337145 Schatz!	25,0x25,0cm	1	2,95 €
2	337152 I mog di	25,0x25,0cm	1	2,95 €
3	337169 Maus!	25,0x25,0cm	1	2,95 €
4	337176 Spatz!	25,0x25,0cm	1	2,95 €
5	337183 Bussi	25,0x25,0cm	1	2,95 €



# Backe, backe Muffins und Cupcakes

1



2



3



4



5



6



7



8



9



10



**NEU**

**Produkt Tipp**

„Musik“  
(335967)  
› Seite 213

## Papier-Backförmchen

Muffin-Backspaß für Groß und Klein! Hier ist bestimmt für jeden etwas dabei. Wir bieten eine große Auswahl an Motiven, auch für kleine und große Muffins. Aus backfestem Papier. Wir empfehlen, die Förmchen in unserer Muffinform zu verwenden.

50 Stück in Sichtverpackung zum Aufhängen.

Art.-Nr.	Motive	Maße ca. (øxHöhe)	VE	UVP
1 335318	Girlie	5,0x3,2cm - Maxi	6/12	2,95 €
2 335721	Baby - Lila	5,0x3,2cm - Maxi	6/12	2,25 €
3 335714	Baby - Blau	5,0x3,2cm - Maxi	6/12	2,25 €
4 335738	Fliegendes Herz	5,0x3,2cm - Maxi	6/12	2,25 €
4 335851	Fliegendes Herz	3,5x2,2cm - Mini	6/12	1,95 €
5 335295	Pirat	5,0x3,2cm - Maxi	6/12	2,95 €
5 335325	Pirat	3,5x2,2cm - Mini	6/12	2,50 €
6 335264	Fußball	5,0x3,2cm - Maxi	6/12	2,95 €
6 335332	Fußball	3,5x2,2cm - Mini	6/12	2,50 €
7 335226	Herzen	5,0x3,2cm - Maxi	6/12	2,95 €
7 335233	Herzen	3,5x2,2cm - Mini	6/12	2,50 €
8 335400	Streifen	5,0x3,2cm - Maxi	6/12	2,95 €
9 335790	Blume Pink	3,5x2,2cm - Mini	6/12	1,95 €
10 335707	Blume Türkis	5,0x3,2cm - Maxi	6/12	2,25 €
10 335783	Blume Türkis	3,5x2,2cm - Mini	6/12	1,95 €

**Produkt Tipp**



Für die optimale Form: Backform  
„Muffin und Cupcake“  
› Seite 192



# Backe, backe Muffins und Cupcakes



## Eiskristall

Papier-Backförmchen

50 Stück in Sichtverpackung zum Aufhängen.

Art.-Nr.	Maße ca. (øxHöhe)	VE	UVP
335363	5,0x3,2cm - Maxi	6/12	2,95 €
335875	3,5x2,2cm - Mini	6/12	1,95 €



## Tulpe

Cupcake-Backform in 6 Farben, farbig sortiert



Bei den Cupcake-Formen im Tulpen-Look werden Ihre Gäste mit Sicherheit große Augen machen – probieren Sie es aus! Wir empfehlen, die Förmchen in unserer Muffinform zu verwenden.

12 Stück in Klarsicht-Box.

Art.-Nr.	Maße ca. (øxH)	VE	UVP
335455	5,0x8,2cm	6/12	3,50 €



Papier-Backförmchen  
„Frühlingsgefühle“  
› Seite 175

# Backe, backe Muffins und Cupcakes

Extra starkes  
Papier



## Bunt

Papier-Backförmchen – extra starkes Papier

100 Stück in Klarsicht-Box.

Art.-Nr.	Maße ca. (øxH)	VE	UVP
335486	5,0x3,2 cm - Maxi	6/12	4,95 €
335479	3,5x2,2 cm - Mini	6/12	3,95 €



## Weiß

Papier-Backförmchen

200 Stück in Klarsicht-Box.

Art.-Nr.	Maße ca. (øxH)	VE	UVP
335417	5,0x3,2 cm - Maxi	6/12	4,50 €
335431	3,5x2,2 cm - Mini	6/12	2,95 €



1



2



## Caramell und Chocolate

Papier-Backförmchen

50 Stück in Sichtverpackung zum Aufhängen.

	Art.-Nr.	Motiv	Maße ca. (øxH)	VE	UVP
1	335677	Caramell	5,0x3,2 cm - Maxi	6/12	2,25 €
1	335837	Caramell	3,5x2,2 cm - Mini	6/12	1,95 €
2	335684	Chocolate	5,0x3,2 cm - Maxi	6/12	2,25 €
2	335844	Chocolate	3,5x2,2 cm - Mini	6/12	1,95 €

Papier-Backförmchen nicht über 220 °C verwenden!

# Backe, backe Muffins und Cupcakes

1 



2 



3 



## Blumen

Papier-Backförmchen

100 Stück in Klarsicht-Box.

Art.-Nr.	Motive	Maße ca. (øxH)	VE	UVP
1 335769	Blumenstrauß	5,0x3,2 cm - Maxi	6/12	3,50 €
1 335806	Blumenstrauß	3,5x2,2 cm - Mini	6/12	2,95 €
2 335745	Blumengarten	5,0x3,2 cm - Maxi	6/12	3,50 €
2 335820	Blumengarten	3,5x2,2 cm - Mini	6/12	2,95 €
3 335813*	Bunte Blumen	3,5x2,2 mm - Mini	6/12	2,95 €

Produkt  
**Tipp**



Für die optimale Form: Backform  
„Muffin und Cupcake“

› Seite 192



# Rosen- garten



## Rosengarten

Muffin- und Cupcakebox

Aus stabilem Karton mit Einsatz für 2x6 oder 12 Cupcakes oder Muffins, Höhe ca.: 7,5 cm

Art.-Nr.	Inhalt	Maße ca.	VE	UVP
336070	für 12 Stk.	33,0x 16,5cm	1	3,50€
336018	für 2x6 Stk.	24,0x 16,5cm	1	3,50€



## Rosengarten

Cupcake-Deko-Set, 36-teilig

6 Cupcake-Etageren und Aufleger, 24 Papier-Backförmchen ca. (øxH) 5,0x3,5cm

Art.-Nr.	Maße ca. (øxH)	VE	UVP
336131	10,0x9,0cm	1	3,50€

Papier-Backförmchen nicht über 220 °C verwenden!

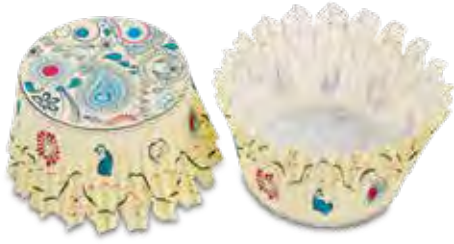

# Paisley

## Paisley

Papier-Backförmchen

100 Stück in Klarsicht-Box.



Art.-Nr.	Maße ca. (øxH)	VE	UVP
335936	5,0x3,5 cm	6/12	3,50€



## Paisley

Muffin- und Cupcakebox

Aus stabilem Karton mit Einsatz für 2x6 oder 12 Cupcakes oder Muffins, Höhe ca.: 7,5 cm



Art.-Nr.	Inhalt	Maße ca.	VE	UVP
336100	für 12 Stk.	33,0x16,5 cm	1	3,50€
336049	für 2x6 Stk.	24,0x16,5 cm	1	3,50€



## Paisley

Cupcake-Deko-Set, 36-teilig

6 Cupcake-Etageren und Aufleger, 24 Papier-Backförmchen ca. (øxH) 5,0x3,5 cm



Art.-Nr.	Maße ca. (øxH)	VE	UVP
336162	10,0x9,0 cm	1	3,50€

Papier-Backförmchen nicht über 220 °C verwenden!



## Sweets



### Sweets

Muffin- und Cupcakebox

Aus stabilem Karton mit Einsatz für 2x6 oder 12 Cupcakes oder Muffins, Höhe ca.: 7,5 cm

Art.-Nr.	Inhalt	Maße ca.	VE	UVP
336094	für 12 Stk.	33,0x 16,5cm	1	3,50€
336032	für 2x6 Stk.	24,0x 16,5cm	1	3,50€



### Sweets

Cupcake-Deko-Set, 36-teilig

6 Cupcake-Etageren und Aufleger, 24 Papier-Backförmchen ca. (øxH) 5,0x3,5cm

Art.-Nr.	Maße ca. (øxH)	VE	UVP
336155	10,0x9,0cm	1	3,50€



Papier-Backförmchen nicht über 220 °C verwenden!

# Backe, backe Muffins und Cupcakes



## Swing

Papier-Backförmchen

100 Stück in Klarsicht-Box.



Art.-Nr.	Maße ca. (øxH)	VE	UVP
335912	5,0x3,5 cm	6/12	3,50€



## Swing

Muffin- und Cupcakebox

Aus stabilem Karton mit Einsatz für 2x6 oder 12 Cupcakes oder Muffins, Höhe ca.: 7,5 cm



Art.-Nr.	Inhalt	Maße ca.	VE	UVP
336087	für 12 Stk.	33,0x16,5 cm	1	3,50€
336025	für 2x6 Stk.	24,0x16,5 cm	1	3,50€



## Swing

Cupcake-Deko-Set, 36-teilig

6 Cupcake-Etageren und Aufleger, 24 Papier-Backförmchen ca. (øxH) 5,0x3,5 cm



Art.-Nr.	Maße ca. (øxH)	VE	UVP
336148	10,0x9,0 cm	1	3,50€



# Swing

Papier-Backförmchen nicht über 220 °C verwenden!

# Backe, backe Muffins und Cupcakes

# PARTY!



## Party

Papier-Backförmchen

100 Stück in Klarsicht-Box.

Art.-Nr.	Maße ca. (øxH)	VE	UVP
335943	5,0x3,5cm	6/12	3,95 €



## Party

Muffin- und Cupcakebox

Aus stabilem Karton mit Einsatz für 2x6 oder 12 Cupcakes oder Muffins, Höhe ca.: 7,5 cm

Art.-Nr.	Inhalt	Maße ca.	VE	UVP
336117	für 12 Stk.	33,0x16,5cm	1	3,50€
336056	für 2x6 Stk.	24,0x16,5cm	1	3,50€



## Party

Cupcake-Deko-Set, 36-teilig

6 Cupcake-Etageren und Aufleger, 24 Papier-Backförmchen ca. (øxH) 5,0x3,5cm

Art.-Nr.	Maße ca. (øxH)	VE	UVP
336179	10,0x9,0cm	1	3,50€



Papier-Backförmchen nicht über 220 °C verwenden!





## Kaffeehaus

Papier-Backförmchen

100 Stück in Klarsicht-Box.



Art.-Nr.	Maße ca. (øxH)	VE	UVP
335950	5,0x3,5 cm	6/12	3,50€



## Kaffeehaus

Muffin- und Cupcakebox

Aus stabilem Karton mit Einsatz für 2x6 oder 12 Cupcakes oder Muffins, Höhe ca.: 7,5 cm



Art.-Nr.	Inhalt	Maße ca.	VE	UVP
336124	für 12 Stk.	33,0x 16,5 cm	1	3,50€
336063	für 2x6 Stk.	24,0x 16,5 cm	1	3,50€



## Kaffeehaus

Cupcake-Deko-Set, 36-teilig

6 Cupcake-Etageren und Aufleger, 24 Papier-Backförmchen ca. (øxH) 5,0x3,5 cm



Art.-Nr.	Maße ca. (øxH)	VE	UVP
336186	10,0x9,0 cm	1	3,50€





ø 18,0 bis 30,0cm

### Pusteblume

Profi-Qualität, zum Öffnen

Der Backrahmen Pusteblume lässt sich so vielfältig füllen, wie Ihre Rezeptbücher es ergeben. **Eigenschaften:** back-, fruchtsäure- und spülmaschinenfest.

In Faltschachtel mit Rezept.

Art.-Nr.	Höhe ca.	Materialstärke	VE	UVP
490031	7,0cm, <b>Edelstahl</b>	0,4 mm	1	17,50 €
490048	10,0cm, <b>Edelstahl</b>	0,4 mm	1	19,95 €



### Tortenring

Profi-Qualität, nicht verstell-/zerlegbar

Hier werden Tortenträume wahr! Unsere Backränder und Tortenringe in schwerer Profi-Qualität eignen sich perfekt zum Backen und Füllen der schönsten Sahne- und Cremetorten. **Eigenschaften:** back-, fruchtsäure- und spülmaschinenfest.

Art.-Nr.	Maße ca. (øxH)	Materialstärke	VE	UVP
625099	14,0x6,0cm, <b>Edelstahl</b>	1,0mm	1	10,95 €
625105	16,0x6,0cm, <b>Edelstahl</b>	1,0mm	1	11,50 €
625112	18,0x6,0cm, <b>Edelstahl</b>	1,0mm	1	11,95 €
625129	20,0x6,0cm, <b>Edelstahl</b>	1,0mm	1	12,95 €
625136	22,0x6,0cm, <b>Edelstahl</b>	1,0mm	1	13,50 €
625143	24,0x6,0cm, <b>Edelstahl</b>	1,0mm	1	14,50 €
625150	26,0x6,0cm, <b>Edelstahl</b>	1,0mm	1	15,95 €
625167	28,0x6,0cm, <b>Edelstahl</b>	1,0mm	1	16,95 €

Größe verstellbar



ø 15,0 bis 30,0cm

### Tortenring

nicht zerlegbar

Für flexible Größen bei Torten eignet sich dieser Standard-Tortenring ideal. **Eigenschaften:** back-, fruchtsäure- und spülmaschinenfest.

In Faltschachtel.

Art.-Nr.	Höhe ca.	Materialstärke	VE	UVP
882003	7,5cm, <b>Edelstahl</b>	0,3 mm	1	12,95 €
882010	9,0cm, <b>Edelstahl</b>	0,3 mm	1	14,95 €

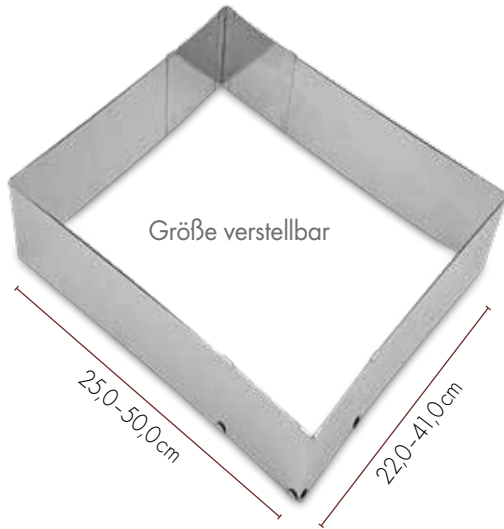

**Moos**

zerlegbar

Die Verstellbarkeit des rechteckigen Moos-Rahmens ist einer seiner größten Vorteile.

**Eigenschaften:** back-, fruchtsäure- und spülmaschinenfest.

In Faltschachtel mit Rezept.

Art.-Nr.	Höhe ca.	Materialstärke	VE	UVP
490055	5,0cm, <b>Edelstahl</b>	0,4mm	1	22,95 €
490062	7,0cm, <b>Edelstahl</b>	0,4mm	1	24,95 €



**Backrand**

nicht zerlegbar

Mit dem verstellbaren Backrand können Sie flexibel die Größe Ihrer eckigen Gebäcke bestimmen.

**Eigenschaften:** back-, fruchtsäure- und spülmaschinenfest.

In Faltschachtel.

Art.-Nr.	Höhe ca.	Materialstärke	VE	UVP
882027	6,0cm, <b>Edelstahl</b>	0,3mm	1	17,95 €



**Backrand**

nicht verstell-/zerlegbar

Für mehr Vielfalt bei Kuchen und Torten gibt es unsere Backrahmen in ausgefallenen Formen.

**Eigenschaften:** back-, fruchtsäure- und spülmaschinenfest. Materialstärke: 0,4mm

In Faltschachtel mit Rezept.

Art.-Nr.	Formen	Maße ca. (øxH)	VE	UVP
1 490093	Gerbera	27,0x7,0cm, <b>Edelstahl</b>	1	17,95 €
2 490116	Dahlie	29,0x7,0cm, <b>Edelstahl</b>	1	18,95 €
3 490017	Herz	26,0x7,0cm, <b>Edelstahl</b>	1	17,50 €

Kuchenplatte  
„Herz“  
> Seite 279





### Biskuit-Mix

Backmischung

Backmischung für sicheres Gelingen von Biskuitböden. Für lockere und saftige, rollfähige Biskuitrollen.

#### Ergiebigkeit:

- > 200g Biskuit-Mix: 40,0x35,0cm (Biskuitrolle)
- > 400g Biskuit-Mix: ø26,0-28,0cm (Biskuitboden)

In Falttschachtel. Infobroschüre mit Anleitung und weiteren Informationen in der Verpackung.

Art.-Nr.	Inhalt	VE	UVP
303041	1200g	1	12,50€

Nährwertangaben	pro 100g
Brennwert	1575 kJ / 371 kcal
Fett	2,4g
davon gesättigte	2,0g
Kohlenhydrate	83,8g
davon Zucker	40,7g
Eiweiß	3,3g
Salz	1,6g

**Zutaten:** Zucker, Weizenmehl, Weizenstärke, Emulgator: E475, E471, E1442; Backtriebmittel: E450, E500; getrockneter Glukosesirup, Magermilchpulver, Speisesalz, Verdickungsmittel: E415; natürliches Aroma (gemäß VO 1334/2008), Enzyme. Kann Spuren von Hühneriweiß, Soja, Sesam und Lupinen enthalten



### Kaltsaft-Bindemittel

Geschmacksneutral

Für feine Frucht- und Gemüsezubereitungen. **Unser Tipp:** Pizzatomen mit etwas Kaltsaft-Bindemittel abbinden, damit der Saft nicht in den Ofen läuft. Dafür ein bis zwei Teelöffel über die Tomaten stäuben.

In Falttschachtel. Gebrauchsanweisung: siehe Innenseite der Verpackung.

Art.-Nr.	Inhalt	VE	UVP
301160	150g	1	4,50€

Nährwertangaben	pro 100g
Brennwert	1624 kJ / 382 kcal
Fett	0,1g
davon gesättigte Fettsäuren	0,0g
Kohlenhydrate	95,0g
davon Zucker	0,0g
Eiweiß	0,4g
Salz	0,7g

**Zutaten:** Modifizierte Stärke E1422. Glutenfrei, kosher und halal.





## Muffin-Mix

Backmischung

Mit nur 4 Zutaten in ca. einer halben Stunde frische Muffins oder Rührkuchen auf den Tisch zaubern! Mit Früchten, Nüssen, Aromen oder Schokolade verwandeln Sie diese Backmischung in nahezu jede gewünschte Muffin-Variante! In Faltschachtel. Infobroschüre mit Anleitung und weiteren Informationen in der Verpackung.



Art.-Nr.	Inhalt	VE	UVP
303096	1000g	1	8,95 €

Nährwertangaben	pro 100g
Brennwert	1539 kJ / 368 kcal
Fett	0,7g
davon gesättigte Fettsäuren	0,4g
Kohlenhydrate	85,2g
davon Zucker	39,9g
Eiweiß	3,1g
Salz	1,5g

**Zutaten:** Zucker, Weizenmehl, Weizenstärke, modifizierte Stärke, Backtriebmittel: E500, E450, Speisesalz, Emulgatoren: E472b, E472a, Aroma, Magermilchpulver. Kann Spuren von Eiern, Lupinen, Schalenfrüchten und Soja enthalten.



## Mürbeteig-Mix

Backmischung

Für schnelle und einfache Zubereitung von Plätzchenteig oder Mürbeteigböden. Auch geeignet für Spritzgebäck und Streusel. In Faltschachtel. Infobroschüre mit Anleitung und weiteren Informationen in der Verpackung.



Art.-Nr.	Inhalt	VE	UVP
303157	1000g	1	8,95 €

Nährwertangaben	pro 100g
Brennwert	1460 kJ / 344 kcal
Fett	1,0g
davon gesättigte Fettsäuren	0,3g
Kohlenhydrate	76,3g
davon Zucker	29,2g
Eiweiß	7,3g
Salz	1,8g

**Zutaten:** Weizenmehl, Zucker, Aroma, Backtriebmittel: E450, E500, Emulgatoren: E472b, E477, Salz, Farbstoff E160a. Kann Spuren von Milcheiweiß, Hühnereiweiß, Sojaprotein und Nüssen enthalten.



## Käse-Quark-Kuchen-Fix

Backmischung

Das Käse-Quark-Kuchen-Fix eignet sich auch als Füllung zum Mitbacken für Quarktaschen und Strudel. Gefrier- und auftaustabil. Ausreichend für ca. 3 Käsekuchen (je ø 26,0-28,0cm).



Mit Anleitung und Rezeptvorschlägen.

Art.-Nr.	Inhalt	VE	UVP
301184	1000g	1	11,50 €

Nährwertangaben	pro 100g
Brennwert	1870 kJ / 443 kcal
Fett	13,0g
davon gesättigte Fettsäuren	7,0g
Kohlenhydrate	81,2g
davon Zucker	56,5g
Eiweiß	0,5g
Salz	0,7g

**Zutaten:** Zucker, raffiniertes Palmöl, Weizenstärke, modifizierte Stärke: E1414, Aroma, Verdickungsmittel: E410, Salz, Säuerungsmittel: E330, Milcheiweiß, Glukosesirup, Emulgator: E471. Kann Spuren von Hühnereiweiß, Gluten, Soja und Nüssen enthalten.

Rezept:

# Käsekuchen

- Zutaten:**
- 330g Käse-Quark-Kuchen-Fix
  - 6 Eier
  - 1000g Magerquark
  - 500ml Sahne oder Vollmilch
  - abgeriebene Schale
  - Saft von einer Zitrone

**Zubereitung:** Alle Zutaten 3 Minuten miteinander verrühren. Den Boden und Rand einer Springform mit ø 26,0-28,0cm mit einem Mürbeteig auslegen und die Masse auf den Boden geben.

**Backzeit:** Bei 170 °C Ober-/Unterhitze ca. 60 Minuten backen.





### Süßer Schnee

Besonders feiner Puderzucker, sehr ergiebig

Dieser besonders feine Puderzucker aus Traubenzucker eignet sich besonders gut für das Bezungern von sehr fettreichen Gebäcken, wie z. B. Stollen, Krapfen usw. oder für sahnige, feuchte Tortenoberflächen wie z. B. Käsesahnetorten, Sahnerollen u.v.m.

In Faltschachtel. Gebrauchsanweisung: siehe Innenseite der Verpackung.

Art.-Nr.	Inhalt	VE	UVP
303188	150g	1	3,95 €

Nährwertangaben	pro 100g
Brennwert	1591 kJ / 376 kcal
Fett	6,0g
davon gesättigte Fettsäuren	3,3g
Kohlenhydrate	80,5g
davon Zucker	70,9g
Eiweiß	< 0,1g
Salz	< 0,1g

**Zutaten:** Dextrose, Weizenstärke, ganz gehärtetes Palmöl, Trennmittel: E170, natürliches Vanillearoma mit anderen natürlichen Aromen. Kann Spuren von **Lactose**, **Hühnerei**, **Sojaöl**, **Sesam** und **Lupinen** enthalten.



### Cremin-Fertigcreme

Blitz-Creme! Aufschlagen, abschmecken, fertig!

Eine leichte, lockere Füllcreme, geeignet zur Herstellung von Cremetorten, Petits Fours und Ähnlichem. Cremin lässt sich sehr gut zu einem hohen Volumen aufschlagen, zudem gerinnt es nicht, hält lange frisch und hat einen feinen vanilligen Geschmack. Cremin lässt sich mit Aromapasten, Alkohol, Kuvertüren oder Fruchtpüree abschmecken und ist bestens zum Spritzen von Blüten geeignet. Menge für eine Cremetorte: 500-750g.

Art.-Nr.	Inhalt	VE	UVP
301122	3000g	1	29,90 €

Nährwertangaben	pro 100g
Brennwert	2705 kJ / 654 kcal
Fett	60,5g
davon gesättigte Fettsäuren	31,7g
Kohlenhydrate	27,0g
davon Zucker	27,0g
Eiweiß	0,4g
Salz	0,2g

**Zutaten:** Pflanzliche Fette (Palm, Kokos), Zucker, Wasser, pflanzliches Fett ganz gehärtet (Palm), **Milcheiweiß**, Emulgator: E471, Speisesalz, Pflanzliches Öl (Raps), Aroma. Kann Spuren von **Gluten** und **Ei** enthalten.



### pudding-Fix

ohne Kochen

Vanillecreme-Pulver für back- und frosterfeste Cremes. Für eine schnelle spontane Zubereitung! Das Pulver wird mit Milch, Wasser oder Fruchtsaft glatt gerührt und schon ist der Pudding zum sofortigen Genießen oder zur Weiterverarbeitung fertig. Pudding-Fix ergibt eine lockere Basiscreme für z. B. Bienenstich, Buttercreme, Puddingdesserts.

Mit Anleitung und Rezeptvorschlägen.

Art.-Nr.	Inhalt	VE	UVP
301177	1000g	1	9,50 €

Nährwertangaben	pro 100g
Brennwert	1666 kJ / 371 kcal
Fett	4,3g
davon gesättigte Fettsäuren	2,5g
Kohlenhydrate	85,5g
davon Zucker	54,5g
Eiweiß	3,3g
Salz	0,9g

**Zutaten:** Modifizierte Kartoffelstärke (E1414), Zucker, Traubenzucker, **Molkepulver**, **Magermilchpulver**, Palmfett (nach RSPO), Glukosesirup, Emulgator: E472b; Verdickungsmittel: E401; Speisesalz, Aroma (gemäß VO 1334/2008), Säuerungsmittel: E339; färbendes Lebensmittel. Karottenkonzentrat.





### Eiweiß getrocknet



Getrocknetes Eiweiß garantiert gleichbleibende Ergebnisse, da es exakter abgemessen werden kann als Frischeier. Zur Herstellung von Icing (Zuckerglasur) und Baiser unersetzlich.

In Faltschachtel. Gebrauchsanweisung: siehe Innenseite der Verpackung.

Art.-Nr.	Inhalt	VE	UVP
303027	100g	1	7,90 €

Nährwertangaben	pro 100g
Brennwert	1499 kJ / 353 kcal
Fett	0,3g
davon gesättigte Fettsäuren	< 0,1g
Kohlenhydrate	49,1g
davon Zucker	49,0g
Eiweiß	38,6g
Salz	2,9g

**Zutaten:** Hühnereiweißpulver, Zucker, Speisesalz. Enthält **Eier** und **Eierzeugnisse**. Kann Spuren von **Gluten** und **Soja**erzeugnissen enthalten.



### Feiner Puderzucker



Zur Herstellung von Icing (Zuckerglasur)

Allerfeinster Puderzucker! Dieser feine Puderzucker ist besonders gut geeignet für die Herstellung einer Zuckerglasur (Icing). Zum Spritzen von Blüten, Blättern und feinsten Tortendeko sowie zur Fondantherstellung.

In Faltschachtel. Infobroschüre mit Anleitung und weiteren Informationen in der Verpackung.

Art.-Nr.	Inhalt	VE	UVP
303034	750g	1	5,75 €

Nährwertangaben	pro 100g
Brennwert	1700 kJ / 400 kcal
Fett	0,0g
davon gesättigte Fettsäuren	0,0g
Kohlenhydrate	100,0g
davon Zucker	100,0g
Eiweiß	0,0g
Salz	0,0g

**Zutaten:** Zucker



### Isomalt



Zuckerdekorationen vom Feinsten! Mit Isomalt einfach und schnell selbst hergestellt. Kann mit Speisefarben-Paste oder -Pulver eingefärbt werden.

In Faltschachtel mit Anleitung.

Art.-Nr.	Inhalt	VE	UVP
303003	125g	1	4,50 €
302990	250g	1	6,95 €

In Kunststoffdose mit Anleitung.

Art.-Nr.	Inhalt	VE	UVP
303010	1000g	1	16,90 €

Nährwertangaben	pro 100g
Brennwert	970 kJ / 233 kcal
Fett	0,0g
davon gesättigte Fettsäuren	0,0g
Kohlenhydrate	97,0g
davon Zucker	0,0g
Eiweiß	0,0g
Salz	0,0g

**Zutaten:** Isomalt ST-M (E953)



Backmischungen  
**„Lebkuchen-Fix“** (303058)  
 und **„Icing“** (303065)

› Seite 159

Rezept für:

## Erdbeer-Pistazien-Traum

### Zutaten

#### ... für den Mandelbaiserboden:

6	Eiweiß
140g	Zucker
1	Prise Salz
30g	Stärke
120g	gemahlene Mandeln

#### ... für die Joghurt-Sahne-Creme:

900g	Sahne
600g	Naturjoghurt
375g	STÄDTER Sahnefest Neutral
150ml	Wasser
150g	geröstete und gemahlene Pistazienkerne
3 EL	Limettensaft
300g	frische Erdbeeren püriert
1	Mark einer Vanilleschote

Zubereitung des Mandelbaiserbodens: Eiweiß mit 50g Zucker und Salz in einer fettfreien Schüssel sehr steif schlagen. Den restlichen Zucker mit der Stärke und den gemahlenden Mandeln vermischen und unter den Eischnee heben. Die Masse auf ein Backblech mit Backpapier und einem Backrand (Größe: ca. 30,0x35,0cm) geben und etwa 1,5 cm hoch verstreichen.

Backzeit: Bei 165-175 °C Ober-/Unterhitze (155-165 °C Umluft) ca. 20 Minuten backen. Nach dem Backen den Boden vom Backblech nehmen und etwas abkühlen lassen.

Zubereitung der Joghurt-Sahne-Creme: Die Sahne steif schlagen. STÄDTER Sahnefest Neutral mit dem Wasser anrühren und unter die Sahne heben. Den Naturjoghurt unterheben. Anschließend die Sahne in 3 Schüsseln zu 3 gleich großen Teilen aufteilen und ggf. genau abwiegen. Zum ersten Teil der Sahne die gerösteten und gemahlenden Pistazienkerne und den Limettensaft zugeben und unterheben. In die zweite Schüssel das Mark der Vanilleschote zugeben und unter die Sahne heben. In die dritte Schüssel die pürierten Erdbeeren unter die Sahne heben.

Die 3 Füllungen nacheinander auf den vorgebackenen Mandelbaiserboden in den Backrand einfüllen und ca. 3-4 Stunden im Kühlschrank kühlen. Anschließend den Backrand mit einem Messer auslösen. Mit frischen Früchten und selbst hergestellter Schokoladendekoration nach Belieben garnieren.





## Unser Fest für allererste Sahne!

Stauen Sie, wie einfach jetzt luftige Sahne für Torten, Desserts usw. gezaubert wird! Der schnelle Weg zu prächtigen, lecker-leichten Sahnetorten! Sämtliche Sahnetorten, Sahne-Desserts u.v.m. ganz einfach herstellen, egal, ob mit Zusatz von Fruchtsaft, Wein, Sekt, Likör, Buttermilch, ob mit Fruchtmus, Fruchtputee, ganzen Früchten oder mit Nüssen – was gerade das Herz begehrt – es gelingt mit Sicherheit.

Der Packungsinhalt ist ausreichend für eine Sahnetorte. Mit genauer Anleitung, Rezepten und Variationsvorschlägen unserer Konditoren.

Unsere Sahnefest-Artikel können Spuren von **glutenhaltigem Getreide, Ei, Soja, Milchprodukten (Laktose)** und **Schalenfrüchten** enthalten.



### Neutral

Art.-Nr.	Inhalt	VE	UVP
301009	100g	1	3,95 €

Nährwertangaben	pro 100g
Brennwert	1574 kJ / 370 kcal
Fett	0,0g
davon gesättigte Fettsäuren	0,0g
Kohlenhydrate	83,2g
davon Zucker	83,2g
Eiweiß	9,3g
Salz	0,2g

**Zutaten:** Glukose, Zucker, Gelatine (Rind), Salz, natürliches Vanillearoma mit anderen natürlichen Aromen.



### Käsesahne

Art.-Nr.	Inhalt	VE	UVP
301054	125g	1	4,95 €

Nährwertangaben	pro 100g
Brennwert	1605 kJ / 378 kcal
Fett	0,2g
davon gesättigte Fettsäuren	0,1g
Kohlenhydrate	79,0g
davon Zucker	74,5g
Eiweiß	14,3g
Salz	0,5g

**Zutaten:** Zucker, Glukose, **Magerquarkpulver** (entspricht 64,8% **Magerquark**), Gelatine (Rind), Zitronensaftpulver, natürliches Aroma (enthält **Milch**), Säuerungsmittel: E330, Salz.



### Haselnuss

Art.-Nr.	Inhalt	VE	UVP
301047	125g	1	8,95 €

Nährwertangaben	pro 100g
Brennwert	1974 kJ / 469 kcal
Fett	16,8g
davon gesättigte Fettsäuren	1,2g
Kohlenhydrate	66,5g
davon Zucker	63,5g
Eiweiß	12,6g
Salz	0,9g

**Zutaten:** Zucker, **Haselnusspaste** und -stücke (25%), Glukose, Gelatine (Rind), Kakaopulver stark entölt, Trennmittel: E551, Salz, natürliches Vanillearoma mit anderen natürlichen Aromen. Enthält: **Schalenfrüchte**.

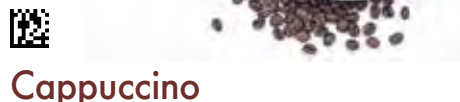

### Cappuccino

Art.-Nr.	Inhalt	VE	UVP
300927	125g	1	5,50 €

Nährwertangaben	pro 100g
Brennwert	1611 kJ / 379 kcal
Fett	0,2g
davon gesättigte Fettsäuren	0,1g
Kohlenhydrate	84,7g
davon Zucker	84,2g
Eiweiß	9,0g
Salz	0,4g

**Zutaten:** Zucker, Glukose, Gelatine (Rind), Mokka pulver (entspricht 1,4% Mokka pulver), natürliches Aroma (enthält **Milch**), Salz.



### Schoko

Art.-Nr.	Inhalt	VE	UVP
301023	125g	1	4,95 €

Nährwertangaben	pro 100g
Brennwert	1601 kJ / 379 kcal
Fett	4,0g
davon gesättigte Fettsäuren	2,0g
Kohlenhydrate	66,9g
davon Zucker	62,7g
Eiweiß	14,4g
Salz	0,6g

**Zutaten:** Zucker, Kakaopulver stark entölt (enthält **Sojalecithin**) (entspricht 24,11% Kakaopulver stark entölt), Gelatine (Rind), Salz, natürliches Aroma.



### Eierlikör

Art.-Nr.	Inhalt	VE	UVP
300897	125g	1	5,50 €

Nährwertangaben	pro 100g
Brennwert	1640 kJ / 386 kcal
Fett	0,1g
davon gesättigte Fettsäuren	0,0g
Kohlenhydrate	87,0g
davon Zucker	84,5g
Eiweiß	9,3g
Salz	0,2g

**Zutaten:** Zucker, Glukose, Gelatine (Rind), natürliches Aroma, färbender Frucht- und Pflanzenextrakt, Salz.



### Erdbeere

Art.-Nr.	Inhalt	VE	UVP
301030	125g	1	4,95 €

Nährwertangaben		pro 100g
Brennwert		1642 kJ / 387 kcal
Fett		0,1 g
davon gesättigte Fettsäuren		0,0 g
Kohlenhydrate		86,6 g
davon Zucker		85,4 g
Eiweiß		8,1 g
Salz		0,2 g

**Zutaten:** Zucker, Glukose, Gelatine (Rind), Erdbeersaftgranulat (entspricht 26,5% Erdbeersaft), Säuerungsmittel: E330, Erdbeerfruchtstücke (entspricht 10% Erdbeere), färbender Frucht- und Pflanzenextrakt, natürliche Aromastoffe, Salz.



### Banane

Art.-Nr.	Inhalt	VE	UVP
300880	125g	1	5,50 €

Nährwertangaben		pro 100g
Brennwert		1620 kJ / 399 kcal
Fett		0,0 g
davon gesättigte Fettsäuren		0,0 g
Kohlenhydrate		96,3 g
davon Zucker		79,2 g
Eiweiß		9,5 g
Salz		0,2 g

**Zutaten:** Zucker, Glukose, Gelatine (Rind), Bananenfruchtgranulat (entspricht 32,2% Banane), natürliches Aroma, Säuerungsmittel: E330, Salz.



### Himbeere

Art.-Nr.	Inhalt	VE	UVP
301078	125g	1	5,50 €

Nährwertangaben		pro 100g
Brennwert		1596 kJ / 390 kcal
Fett		0,1 g
davon gesättigte Fettsäuren		0,0 g
Kohlenhydrate		84,0 g
davon Zucker		81,4 g
Eiweiß		8,3 g
Salz		0,4 g

**Zutaten:** Zucker, Glukose, Gelatine (Rind), Himbeerfruchtstücke (entspricht 16,2% Himbeere), Säuerungsmittel: E330, Himbeerfruchtpulver (entspricht 18,8% Himbeere), färbender Frucht- und Pflanzenextrakt, natürliches Aroma, Salz.



### Maracuja-Pfirsich

Art.-Nr.	Inhalt	VE	UVP
301061	125g	1	5,50 €

Nährwertangaben		pro 100g
Brennwert		1565 kJ / 368 kcal
Fett		0,1 g
davon gesättigte Fettsäuren		0,0 g
Kohlenhydrate		82,1 g
davon Zucker		77,2 g
Eiweiß		8,3 g
Salz		0,2 g

**Zutaten:** Zucker, Glukose, Orangen-Maracujafuchtpulver (entspricht 42,13% Orangen-Maracujafucht), Gelatine (Rind), Pfirsichstücke (entspricht 16,24% Frucht), natürliches Aroma, Säuerungsmittel: E330, Salz.



### Mango-Aprikose

Art.-Nr.	Inhalt	VE	UVP
301115	125g	1	5,50 €

Nährwertangaben		pro 100g
Brennwert		1610 kJ / 422 kcal
Fett		0,1 g
davon gesättigte Fettsäuren		0,0 g
Kohlenhydrate		87,3 g
davon Zucker		84,0 g
Eiweiß		7,9 g
Salz		0,2 g

**Zutaten:** Zucker, Glukose, Gelatine (Rind), Mangofruchtgranulat (entspricht 3,9% Mango), Säuerungsmittel: E330, natürliches Aroma, färbender Frucht- und Pflanzenextrakt, Aprikosenstücke (entspricht 4,64% Frucht), Salz.



### Kirsche

Art.-Nr.	Inhalt	VE	UVP
301108	125g	1	5,50 €

Nährwertangaben		pro 100g
Brennwert		1593 kJ / 387 kcal
Fett		0,0 g
davon gesättigte Fettsäuren		0,0 g
Kohlenhydrate		86,6 g
davon Zucker		82,1 g
Eiweiß		8,0 g
Salz		0,2 g

**Zutaten:** Zucker, Glukose, Gelatine (Rind), Kirschsaffgranulat (entspricht 20,3% Kirschsaff), Säuerungsmittel: E330, färbender Frucht- und Pflanzenextrakt, natürliches Aroma, Salz.



### Cassis/ Schwarze Johannisbeere

Art.-Nr.	Inhalt	VE	UVP
300934	125g	1	5,50 €

Nährwertangaben		pro 100g
Brennwert		1587 kJ / 374 kcal
Fett		0,1 g
davon gesättigte Fettsäuren		0,0 g
Kohlenhydrate		83,2 g
davon Zucker		80,8 g
Eiweiß		8,2 g
Salz		0,2 g

**Zutaten:** Zucker, Glukose, Gelatine (Rind), Schwarze-Johannisbeerenstücke (entspricht 17,6% schwarze Johannisbeere), Schwarze Johannisbeere Fruchtpulver (entspricht 11,22% Schwarze Johannisbeere), Säuerungsmittel: E330, natürliches Aroma, färbender Frucht- und Pflanzenextrakt, Salz.



### Waldbeere

Art.-Nr.	Inhalt	VE	UVP
300866	125g	1	5,50 €

Nährwertangaben		pro 100g
Brennwert		1577 kJ / 379 kcal
Fett		0,2 g
davon gesättigte Fettsäuren		0,0 g
Kohlenhydrate		85,6 g
davon Zucker		83,6 g
Eiweiß		8,2 g
Salz		0,2 g

**Zutaten:** Zucker, Glukose, Gelatine (Rind), Waldbeerfruchtpulver (entspricht 10% Frucht), Säuerungsmittel: E330, natürliches Aroma, Holunderbeeren (entspricht 11,4% Holunderbeeren), Cranberystücke (entspricht 7,14% Cranberries), Himbeerstücke (entspricht 5,1% Himbeere), färbender Frucht- und Pflanzenextrakt, Salz.



### Ananas

Art.-Nr.	Inhalt	VE	UVP
300903	125g	1	5,50 €

Nährwertangaben		pro 100g
Brennwert		1641 kJ / 386 kcal
Fett		0,0 g
davon gesättigte Fettsäuren		0,0 g
Kohlenhydrate		86,8 g
davon Zucker		83,1 g
Eiweiß		0,2 g
Salz		0,2 g

**Zutaten:** Zucker, Glukose, Gelatine (Rind), Ananassaafflocken (entspricht 17,76% Ananassaft), Säuerungsmittel: E330, natürliches Aroma, Salz.



## Birne

Art.-Nr.	Inhalt	VE	UVP
300873	125g	1	5,50€

Nährwertangaben		pro 100g
Brennwert		1627 kJ / 383 kcal
Fett		0,1 g
davon gesättigte Fettsäuren		0,0 g
Kohlenhydrate		86,1 g
davon Zucker		80,3 g
Eiweiß		8,0 g
Salz		0,2 g

**Zutaten:** Zucker, Glukose, Gelatine (Rind), natürliche Aromastoffe, Birnenfruchtpulver (entspricht 17,6% Birne), Birnenfruchtflocken (entspricht 14% Birne), Säuerungsmittel: E330, Salz.



## Blutorange

Art.-Nr.	Inhalt	VE	UVP
300910	125g	1	5,50€

Nährwertangaben		pro 100g
Brennwert		1629 kJ / 384 kcal
Fett		0,0 g
davon gesättigte Fettsäuren		0,0 g
Kohlenhydrate		85,8 g
davon Zucker		84,6 g
Eiweiß		8,3 g
Salz		0,2 g

**Zutaten:** Zucker, Glukose, Blutorangenpulver (entspricht 73,6% Blutorange), Gelatine (Rind), Säuerungsmittel: E330, natürliches Aroma, Salz, Zitronensaftpulver (entspricht 0,2% Zitronensaft).



## Zitrone

Art.-Nr.	Inhalt	VE	UVP
301016	125g	1	4,95 €

Nährwertangaben		pro 100g
Brennwert		1609 kJ / 379 kcal
Fett		0,0 g
davon gesättigte Fettsäuren		0,0 g
Kohlenhydrate		84,8 g
davon Zucker		81,4 g
Eiweiß		7,6 g
Salz		0,2 g

**Zutaten:** Zucker, Glukose, Gelatine (Rind), Zitronensaftpulver (entspricht 22,8% Zitronensaft), Säuerungsmittel: E330, natürliches Aroma, Salz.

Rezept für:

# Bienenstich-Muffins mit Zitronen-Sahne

### Zutaten

... für den Boden:

- 500g Mehl
- 250 ml Milch
- 1 Würfel Hefe
- 75 g weiche Butter
- 75 g Zucker
- 1 Prise Salz

... für den Belag:

- 100g gehobelte Mandeln
- 125g Knusper-Fix

... für die Creme:

- 500g ungesüßte Sahne
- 100ml Wasser (ca. 20 °C)
- 125g STÄDTER-Sahnefest "Zitrone"

### Zubereitung des Bodens:

Den Hefewürfel zerbröseln und mit einem Schneebesen in lauwärmer Milch auflösen. Die Hefe-Milch nun in eine Schüssel geben und mit Mehl, Zucker, Butter und der Prise Salz zunächst mit dem Rührgerät zu einem glatten Teig verarbeiten und anschließend mit den Händen zu einer Kugel kneten. Die Teigkugel muss nun bedeckt bei Zimmertemperatur 30 Min. gehen.

Den Teig auf einer bemehlten Arbeitsfläche nochmals durchkneten und dann kleine Teigkugeln in ein Muffinblech geben. Mit einer Gabel einstechen und abermals bedeckt 30 Min. gehen lassen.

### Zubereitung des Belages:

Den Hefeteig kurz vor dem Backen mit etwas Wasser anfeuchten, erst die gehobelten Mandeln, danach das Knusper-Fix gleichmäßig aufstreuen.

### Backzeit:

Bei 200 °C Ober-/Unterhitze ca. 20 Min. im vorgeheizten Backofen backen und anschließend auf einem Kuchenrost erkalten lassen.

### Zubereitung der Creme:

Die ungesüßte Sahne steif schlagen und kalt stellen, anschließend das STÄDTER-Sahnefest mit dem Wasser anrühren und die geschlagene Sahne nach und nach unterziehen.

Das vollständig abgekühlte Gebäck nun in der Hälfte waagrecht durchschneiden. Mithilfe eines Spritzbeutels auf die untere Hälfte die Zitronen-Sahne verteilen. Darauf die anderen Gebäck-Hälften legen und leicht andrücken.



Backmischung  
**„Knusper-Fix“** (301085)  
 › Seite 179



**Ersetzen Sie einfach einen Teil der Sahne durch Joghurt, Quark oder Schmand.**



# Torten-Deko



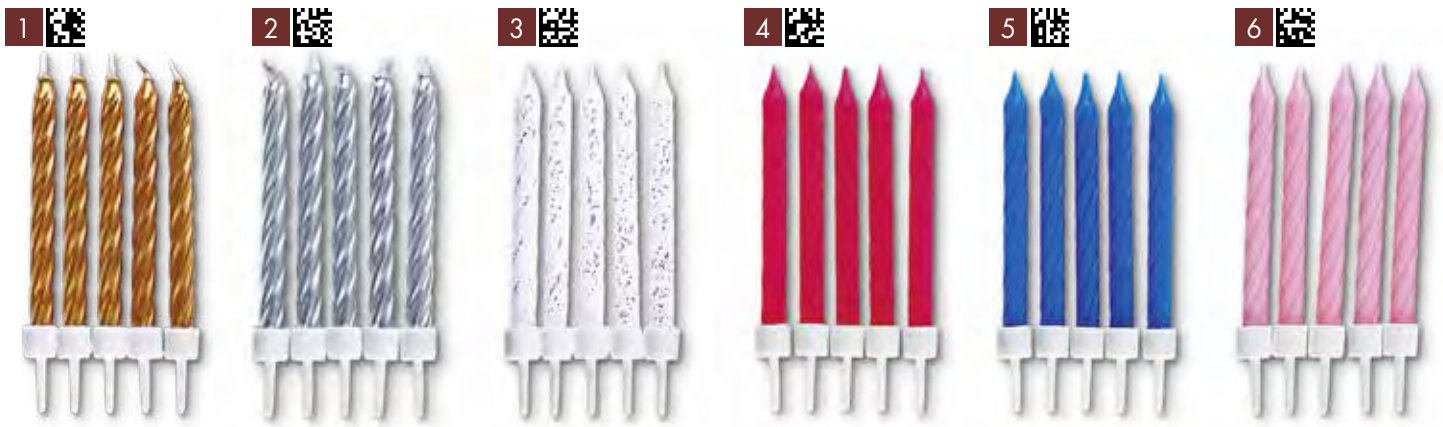

### Geburtstagskerzen

10 Stück mit Halter

Egal ob in Weiß, mit Glitter, in Blau oder Gold - Kerzen mit Halter für Kuchen und Torten haben wir in den verschiedensten Farben.

In Sichtverpackung zum Aufhängen.

Art.-Nr.	Farbe	Höhe ca.	VE	UVP
1	Gold	7,5 cm	12	1,25 €
2	Silber	7,5 cm	12	1,25 €
3	Weiß mit Glitter	7,5 cm	12	1,10 €
4	Rot	7,5 cm	12	0,95 €
5	Blau	7,5 cm	12	0,95 €
6	Rosa	7,5 cm	12	0,95 €
7	Hellblau	7,5 cm	12	0,95 €
8	Weiß	7,5 cm	12	0,95 €
9	Schwarz	7,5 cm	12	0,95 €



### Happy Birthday

13-teilig mit Halter

Wenn das Alter mal nicht so wichtig ist, gibt es unser Kerzen-Set mit Happy-Birthday-Buchstaben. In Sichtverpackung zum Aufhängen.

Art.-Nr.	Maße ca.	VE	UVP
910362	2,0x5,0 cm	12	4,50 €

Hinweis: Die Kerzen nur in den erkalten Kuchen oder Muffin stecken.



**Ziffern**  
mit Halter

Es gibt viel zu feiern jedes Jahr. Mit Zahlenkerzen auf Torten oder Kuchen können Sie jedes Jubiläum passend dekorieren - für Geburtstage, Jahrestage, Silvester oder ein Firmenjubiläum. Wir haben Zahlenkerzen in verschiedenen Farben. Gesamthöhe ca. 4,5cm.

Einzel in Sichtverpackung zum Aufhängen.

Zahl	Blau	Rot	Weiß	Rosa	VE	UVP
0	910478	910577	910676	910775	12	1,65 €
1	910485	910584	910683	910782	12	1,65 €
2	910492	910591	910690	910799	12	1,65 €
3	910508	910607	910706	910805	12	1,65 €
4	910515	910614	910713	910812	12	1,65 €
5	910522	910621	910720	910829	12	1,65 €
6	910539	910638	910737	910836	12	1,65 €
7	910546	910645	910744	910843	12	1,65 €
8	910553	910652	910751	910850	12	1,65 €
9	910560	910669	910768	910867	12	1,65 €

Hinweis: Die Kerzen nur in den erkalteten Kuchen oder Muffin stecken.

1



2



3



## Baby

### Cake Topper

Oft kommt nach der Hochzeit auch schon bald der erste Nachwuchs. Ein perfekter Anlass für einen kulinarischen Tortenschmaus mit Babyfigur auf der Spitze - als Junge oder als Mädchen.

Figur aus feinem Polyresine mit Tüll, handbemalt mit Glitzerelementen. Die Figur nur auf den kalten Kuchen stellen!

Art.-Nr.	Motive	Farben	Maße ca.	VE	UVP
1 926196	Mädchen	Rosa	8,0cm, Polyresine mit Tüll	1	10,95 €
2 926189	Junge	Blau	8,0cm, Polyresine mit Tüll	1	10,95 €

## Tauben

### Cake Topper

Ein Symbol für Frieden und Harmonie - hier bieten wir Ihnen stilvoll gestaltete Tauben für Ihre Tortendekoration.

Art.-Nr.	Inhalt	Maße ca.	VE	UVP
3 928008	12 Stück	5,0cm, Kunststoff	1	4,50 €



1



2

## Motiv-Kerzen

Für ganz besondere Anlässe - themengerechte Kerzen-Sets.



3

Art.-Nr.	Motive	Maße ca.	VE	UVP
1 910447	Schmetterlinge, 5-teilig	3,0x7,5cm	12	3,50 €
2 910461	Piraten, 4-teilig	3,5x9,5cm	12	3,50 €
3 041264	Fußball, 5-teilig	2,5x7,5cm	12	3,95 €
4 910348	Sekt-Flaschen, 6-teilig	5,5cm	12	3,00 €
5 910386	Baby, 4-teilig	2,5-5,0cm	12	3,50 €
6 910430	Fliegenpilz, 4-teilig	5,0cm	12	3,50 €
7 910409	Autos, 4-teilig	5,0cm	12	3,50 €
8 910317	Bauernhof, 4-teilig	4,0-5,0cm	12	3,50 €
9 910423	Baustellenfahrzeuge, 4-teilig	4,0-5,0cm	12	3,50 €
10 910300	Dinosaurier, 4-teilig	4,0-5,5cm	12	3,50 €
11 910454	Piraten, 4-teilig	3,0cm	12	3,50 €
12 041158	Fußball, 6-teilig	2,5cm	12	3,95 €

Hinweis: Die Kerzen nur in den erkalten Kuchen oder Muffin stecken.



4 



5 



6 



7 



8 



9 



10 



11 



12 





Sahnefest...

Teigschaber

kleine Tüllen

**STÄDTER**  
Die bunte Welt des Backens

**Sahnefest**  
Waldbeere  
Sahnestabilisator  
mit natürlichem Aroma  
und Fruchtstücken

**Whipped Cream Fix**  
Wild Berry  
Whipped cream stabiliser  
with natural aroma  
and fruit pieces

**Stabilisateur pour**  
crème chantilly  
Fruits des bois  
avec arôme naturel et  
morceaux de fruits

Spritzbeutel für kleine  
Spritztüllen inkl. Adapter

Das  
brauchen  
Sie:

... oder Icing

Spritzbeutel für große  
Spritztüllen inkl. Adapter

**STÄDTE**  
Die bunte Welt des Backens

**Icing**  
- Spritzglasur für Torten  
- Nur Wasser zufügen!

**Icing**  
- Piping icing for cakes  
- Just add water!

**Glaçage**  
- Glaçage de poche à douille  
pour les tortes  
- Ajoutez seulement

große Tüllen

**TIPP**

Finden Sie Produkte schnell und einfach!  
**Mit unserem Stichwortverzeichnis**  
› ab Seite 387

# Tüllen in Hülle und Fülle

für effektvolle Toppings und leckere Fillings

Erst seit dem 19. Jahrhundert ist die gespritzte Tortendekoration bekannt und soll sogar eher aus Versehen entstanden sein. Wie gut, dass ein französischer Konditor eine mit Baisermasse gefüllte Papiertüte an der Spitze abgeschnitten hat und damit erste Versuche unternahm, gezielt Linien zu spritzen. Rasch wurde daraus ein vor allem an den Königshäusern beliebter Brauch, z.B. um zu Hochzeiten Torten mit dem Spritzbeutel zu verzieren.

Der Blick in die Historie der gespritzten Tortendekoration zeigt, dass damit nicht nur der Torte, sondern auch jedem anderen Gebäck oder einer Praline die Krone aufgesetzt wird. Eine gespritzte Dekoration aus Buttercreme, Sahne, Icing oder Schokolade, Butter etc. - ob süß oder salzig - verwandelt die kleinen Köstlichkeiten in Kostbarkeiten, die fast zu schade sind zum Essen.

Jede Tülle bietet eine neue Verzierungsvariante... unendlich witzig die Einsatzmöglichkeiten... warum nicht einmal die Kräuterbutter als Graslandschaft gestalten und hier hinein die Lachscreme als Blume pflanzen? Lassen Sie sich animieren und inspirieren!

Die Bandbreite der bei STÄDTER angebotenen Tüllen reicht von der großen Randtülle mit einer 45 mm-Öffnung für voluminöse Bestreichungen bis zur kleinen Lochtülle mit einer Spritzöffnung von 0,5 mm für filigrane Linienführungen. So können Sie akkurat, material- und zeitsparend arbeiten und verwöhnen darüber hinaus Auge und Gaumen mit äußerst dekorativen Köstlichkeiten.

STÄDTER-Tüllen sind aus langlebigem **Edelstahl**, exzellent verarbeitet und hygienisch durch das pflegeleichte und spülmaschinentaugliche Material. Die Qualität der STÄDTER-Tüllen ist hoch, damit die Freude am Umgang mit der Spritztechnik bleibt und größer wird.

In Sichtverpackung zum Aufhängen.



**Tip**

Wie Sie diese kunstvollen **Rainbow-Cupcakes** kreieren, finden Sie auf Seite 259

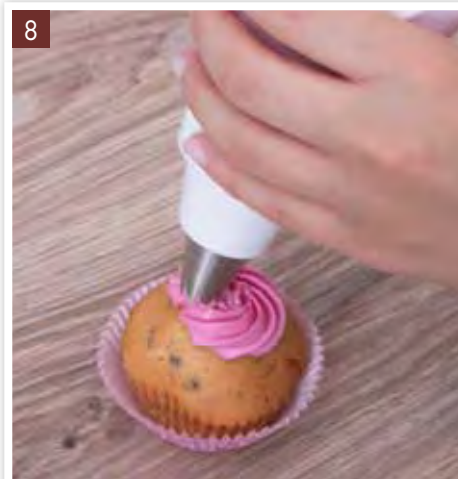
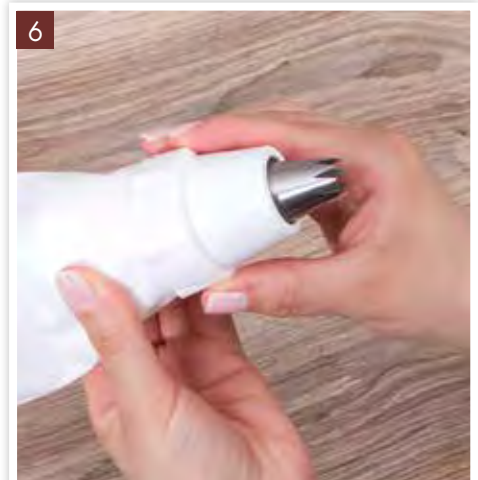
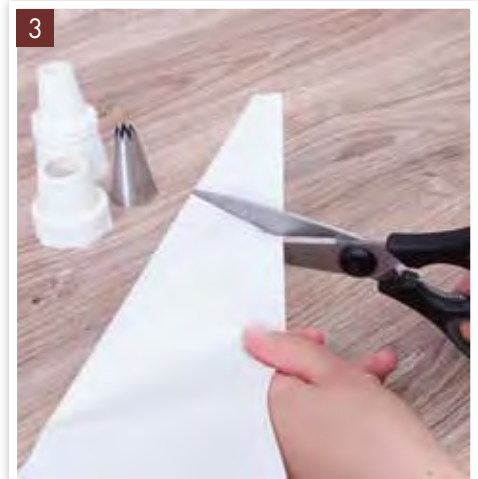
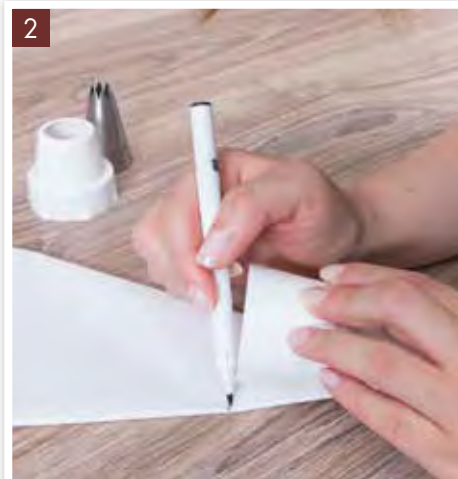

## Spritzbeutel vorbereiten und befüllen

So funktioniert's:

- 1 Den Sicherungsring abdrehen.
- 2 Mit dem Tüllenadapter Maß nehmen und den Spritzbeutel in der Höhe des unteren Adapterstücks markieren.
- 3 An der Markierungslinie entlang abschneiden.
- 4 Das untere Adapterstück durch den Spritzbeutel schieben, bis durch die Öffnung das Gewinde sichtbar wird.
- 5 Die gewünschte Tülle aufstecken.
- 6 Den Sicherungsring aufschrauben.
- 7 Den Spritzbeutel im Absetzständer einsetzen und die überstehenden Beutelteile umklappen, danach die Spritzmasse mit einem Spachtel einfüllen.
- 8 Durch Zudrehen des Spritzbeutels die Masse nach unten pressen. Dann das Backwerk verzieren.

### Tüllenwechsel

So funktioniert's:

- 9 Beachten Sie die Schritte 1-8. Um die Tüllen während des Arbeitens zu wechseln, einfach den Sicherungsring vom Tüllenadapter abschrauben.
- 10 Die benutzte Tülle abnehmen.
- 11 Die neue Tülle aufstecken und den Sicherungsring darüber ziehen und festschrauben.
- 12 Den Beutel wieder zudrehen, damit die Masse nachgeschoben und durch die neue Tülle auf das Backwerk aufgespritzt werden kann.



### Reinigung

So funktioniert's:

Spritzmassen-Reste durch Drehen aus dem Spritzbeutel herauspressen, den Beutel auf links drehen und unter fließendem Wasser abspülen.

**Achtung:** Bei der Verwendung von Lebensmittelfarbe muss diese vor dem Waschen in der Waschmaschine rückstandslos entfernt werden. Die wiederverwendbaren Spritzbeutel sind aus Nylon-Gewebe und können nach der Vorreinigung bei 60 °C in der Waschmaschine mit der normalen Kochwäsche mitgewaschen werden.



### Tüllenbürste

Nach dem Gebrauch kann die Tülle mit den STÄDTER Tüllenbürsten bequem gereinigt werden. Mit den praktischen Bürsten kommt man bis zur Spitze der Tülle und kann hier auch die Löcher ausputzen und das Füllgut restlos entfernen.

Art.-Nr.	Ausführung	Länge ca.	VE	UVP
1	228115 konisch	13,0 cm	5	2,50 €
2	228108 fein	10,0cm	5	2,50 €





## Tüllenverschluss

4 Stück

Sie sind mit dem Dekorieren schon fertig, aber es ist noch Masse im Spritzbeutel? Mit dem Tüllenverschluss verhindern Sie ein Austrocknen des Icings und können es so für weiteres Gebäck wiederverwenden.

In Sichtverpackung zum Aufhängen.



Art.-Nr.	Größe ca.	VE	UVP
203501	ø 20,0x35 mm, Silikon	1	5,95 €



Topseller der Kategorie  
„Flinke Helferlein“

› Seite 361



## Einweg-Spritzbeutel

50 Stück am Block, Profi-Qualität

Hygienischer Einweg-Beutel am Block zum Abreißen. Füllgewicht ca. 1000 ml



Art.-Nr.	Länge ca.	VE	UVP
247246	45,0 cm	1	11,90 €



## Dekor-/Beschriftungsbeutel

Wiederverwendbarer Beschriftungsbeutel  
Beschichtetes, undurchlässiges Gewebe, kochfest.  
Füllgewicht ca. 300 ml



Art.-Nr.	Länge ca.	VE	UVP
247215	21,0 cm	5	3,50 €



## Einweg-Spritzbeutel

10 Stück

Einweg-Spritzbeutel: maximale Hygiene durch den einmaligen Gebrauch beim Dekorieren und Garnieren. Füllgewicht ca. 700 ml



Art.-Nr.	Länge ca.	VE	UVP
247222	35,0 cm	10	3,50 €



### Profi-Adapter für Spritztüllen

Vielseitiger geht's nicht: Adapter zum flexiblen Einsatz unterschiedlicher Tüllengrößen. Einfache Handhabung durch Schraubgewinde-Verbindungen. Spülmaschinengeeignet.

Art.-Nr.	Ausführung	Inhalt	VE	UVP
1 224025	Adapter klein	2-teilig, Kunststoff	3	4,95 €
2 224018	Adapter groß	2-teilig, Kunststoff	3	5,95 €
3 224032	Kombi-Adapter	4-teilig, Kunststoff	3	8,95 €



### Adapter für Spritztüllen

Adapter zum flexiblen Einsatz unterschiedlicher Tüllengrößen. Spülmaschinengeeignet.

Art.-Nr.	Ausführung	Inhalt	VE	UVP
1 224049	Adapter klein	2-teilig, Kunststoff	3	2,50 €
2 224056	Adapter midi	3-teilig, Kunststoff	3	3,95 €
3 224063	Adapter XXL	2-teilig, Kunststoff	3	3,95 €



### Profi-Spritzbeutel

STÄDTER souple

Spitzenqualität aus kochfestem Spezialgewebe, undurchlässig, geschweißte Naht, besonders geschmeidig. Garantiert dichter Sitz der Tüllen im Spritzbeutel.

Art.-Nr.	Bezeichnung	Länge ca.	Füllgewicht ca.	VE	UVP
243309	Souple 30	30,0cm	450ml	6	7,50 €
243354	Souple 35	35,0cm	700ml	6	7,95 €
243408	Souple 40	40,0cm	1000ml	6	8,95 €
243453	Souple 45	45,0cm	1300ml	6	10,95 €
243507	Souple 50	50,0cm	1600ml	6	12,95 €



### Absetzständer für Spritzbeutel

Lieferung ohne Spritzbeutel

Bei vielen Arbeitsgängen und mehreren Tätigkeiten zur gleichen Zeit kann es beim Backen und Dekorieren unhandlich und kompliziert werden. Der Absetzständer soll Ihnen die Handhabung der Spritzbeutel vereinfachen. Er erleichtert das Einfüllen und Trocknen der Beutel und kann zum Absetzen zwischen den Spritzvorgängen benutzt werden.

Art.-Nr.	Höhe ca.	VE	UVP
551022	ø 19,5x20,0cm	1	10,95 €





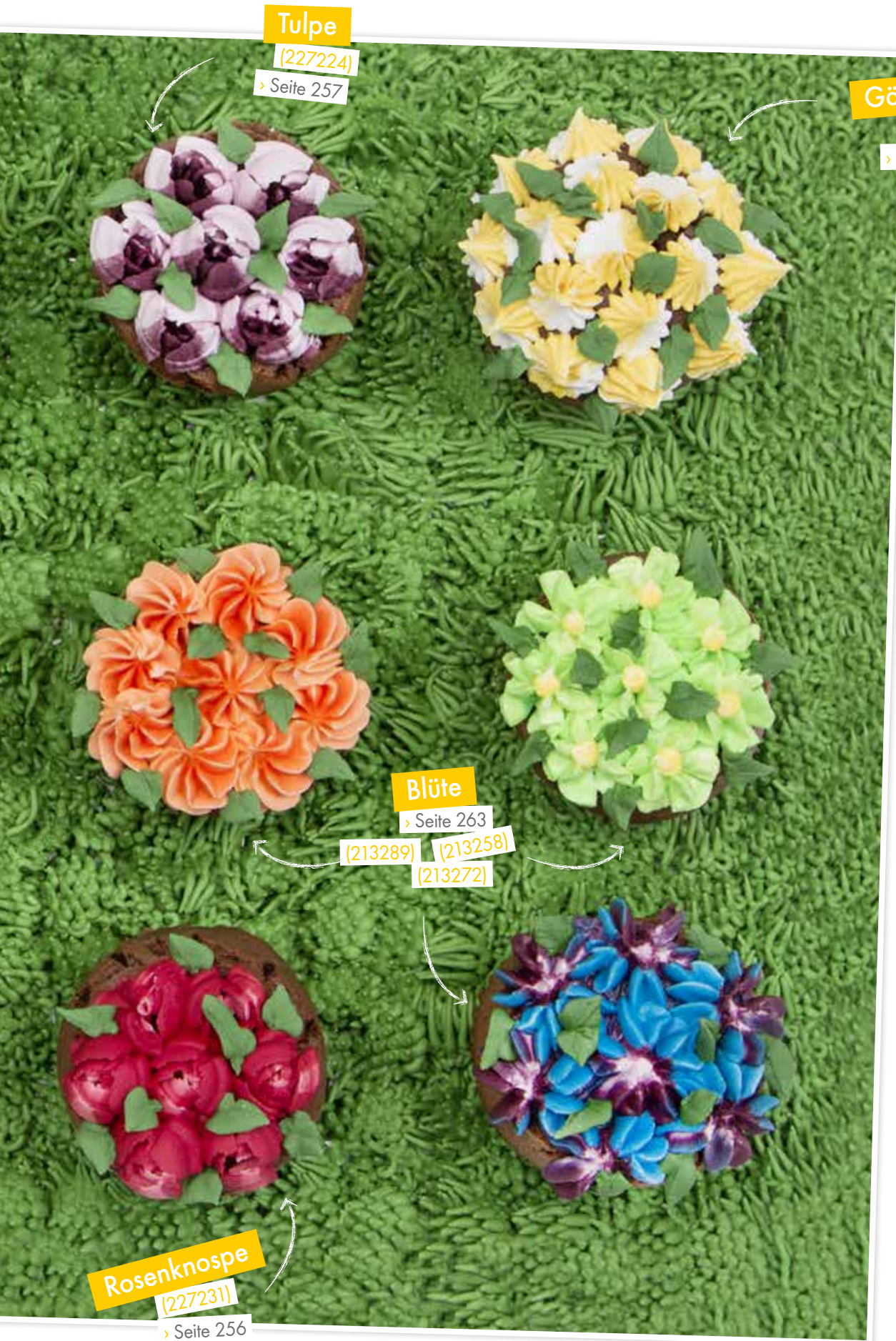

**Tulpe**  
(227224)  
> Seite 257

**Gänseblümchen**  
(227262)  
> Seite 256

**Blüte**  
> Seite 263  
(213289) (213258)  
(213272)

**Rosenknospe**  
(227231)  
> Seite 256

**Gras**  
(227200)  
> Seite 256

## Spritztüllen-Serie

Fine Line Profi-Qualität für Ihre Küche! In dieser Qualität bieten wir Ihnen eine große Auswahl an verschiedenen Tüllen! Unsere Tüllen sind aus **Edelstahl** gefertigt. Rostfrei und spülmaschinengeeignet. In Sichtverpackung zum Aufhängen.

NEU

### Verwendung mit Adapter 224063\*

Art.-Nr.	Motive	Öffnung ca. ø	VE	UVP
1	227392 Butterblume (Sternfülle) <b>NEU</b>	19mm	5	4,95 €
2	227408 Sternenzauber <b>NEU</b>	20mm	5	4,95 €
3	227415 Orientalische Blüte <b>NEU</b>	20mm	5	4,95 €
4	227422 Blütenphantasie <b>NEU</b>	20mm	5	4,95 €
5	227439 Blütenornament <b>NEU</b>	21mm	5	4,95 €
6	227385 Bienenwabentülle <b>NEU</b>	20mm	5	4,95 €

### Verwendung mit Adapter 224018\*

Art.-Nr.	Motive	Öffnung ca. ø	VE	UVP
7	227293 Nelke <b>NEU</b>	17mm	5	4,95 €
8	227309 Nelke, gezackt <b>NEU</b>	17mm	5	4,95 €
9	227248 Krokus <b>NEU</b>	18mm	5	4,95 €
10	227231 Rosenknospe <b>NEU</b>	17mm	5	4,95 €
11	227200 Gras <b>NEU</b>	19x1,5mm	5	4,95 €
12	227194 Blütenstempel <b>NEU</b>	6x4mm	5	4,95 €
13	227279 Blüte <b>NEU</b>	16mm	5	4,95 €
14	227286 Blüte, geschwungen <b>NEU</b>	17mm	5	4,95 €
15	227262 Gänseblümchen <b>NEU</b>	17mm	5	4,95 €



\*Die passenden Adapter finden Sie auf Seite 253.

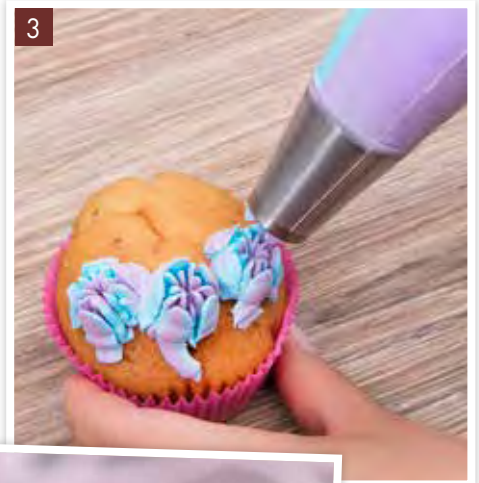
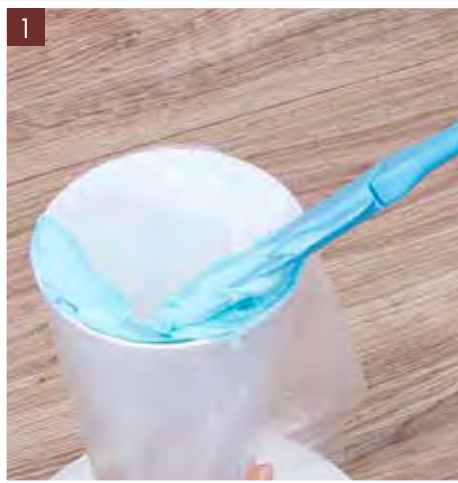

## Zweifarbige Blütenmuster

So funktioniert's:

- 1 Zunächst einen Spritzbeutel mit einer Tulpentülle bestücken und die gewünschten Farben anmischen. Im äußeren Bereich des Spritzbeutels ringförmig die erste farbige Crememasse einstreichen.
- 2 Die zweite Farbe in die Mitte streichen.
- 3 Die Masse durch Drehen des oberen Teils des Beutels nach unten pressen. Einzelne Tulpenkelche aufspritzen.
- 4 Zum Schluss mit einer Blatttülle rund um die Tulpenblüten kleine Blätter setzen.

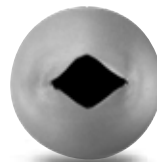

NEU

## Tulpentülle

Unsere Tüllen sind aus **Edelstahl** gefertigt. Rostfrei und spülmaschinengeeignet.

In Sichtverpackung zum Aufhängen.

Verwendung mit Adapter 224018\*

Öffnung ca. ø 18 mm

	Art.-Nr.	Motive,	VE	UVP
1	227224	3 Blätter <b>NEU</b>	5	4,95 €
2	227217	5 Blätter <b>NEU</b>	5	4,95 €
3	227255	gezackt <b>NEU</b>	5	4,95 €

## Blatttüllen

Verwendung mit Adapter 224018\*

	Art.-Nr.	Öffnung ca. ø	VE	UVP
4	213296	10mm, Storchenschnabel	5	3,95 €

\*Die passenden Adapter finden Sie auf Seite 253.

NEU

## Chrysantheme

Chrysanthemen gehören zu der Familie der Korbblütler und sind hauptsächlich in Ostasien verbreitet. Unsere Tüllen sind aus **Edelstahl** gefertigt. Rostfrei und spülmaschinengeeignet.

In Sichtverpackung zum Aufhängen.

Verwendung mit Adapter 224018\*

Art.-Nr.	Form	Öffnung ca. ø	VE	UVP
1 227316	glatt	16mm	5	4,95 €
2 227323	gezackt	16mm	5	4,95 €

Verwendung mit Adapter 224018 oder 224056\*

Art.-Nr.	Motiv	Öffnung ca. ø	VE	UVP
3 227378	Blatttülle	16mm	5	4,95 €



NEU

## Wolkentülle

Unsere Tüllen sind aus **Edelstahl** gefertigt. Rostfrei und spülmaschinengeeignet. In Sichtverpackung zum Aufhängen.

Verwendung mit Adapter 224018\*

Art.-Nr.	Form	Öffnung ca. ø	VE	UVP
1 227330	glatt	22x20mm	5	5,95 €
2 227347	gefüllt	24x20mm	5	5,95 €

Verwendung mit Adapter 224018 oder 224056\*

Art.-Nr.	Form	Öffnung ca. ø	VE	UVP
3 227361	gezackt	22x22mm	5	5,95 €



**Jetzt bei YouTube ansehen!**

Wie es geht, können Sie sich auch in diesem Video anschauen.



> [Rainbow-Cupcake-Video](#)

\*Die passenden Adapter finden Sie auf Seite 253.

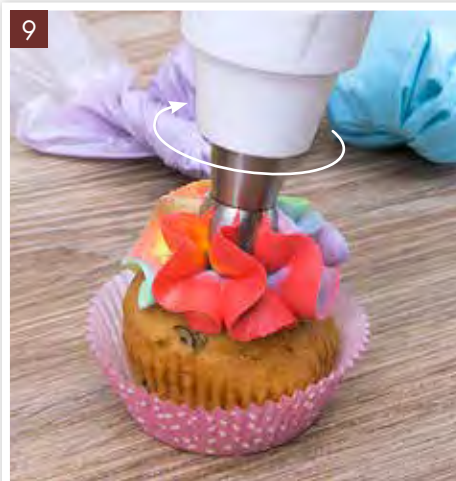
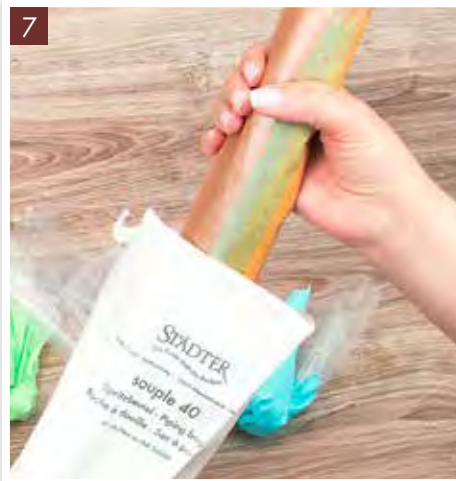
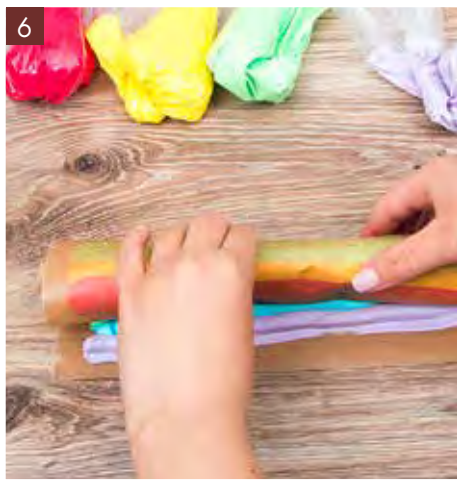

## Rainbow-Cupcakes

So funktioniert's:

- 1 In den Regenbogenfarben die gewünschte Spritzmasse einfärben. Eine Spitze eines Eisstils oder Zahnstochers mit Farbe reicht aus.
- 2 Die Farbe gleichmäßig in die Spritzmasse einarbeiten.
- 3 Die Spritzmasse in einen Spritzbeutel einfüllen.
- 4 Für jede Farbe einen Spritzbeutel befüllen.
- 5 Die verschiedenen Farben in Reihen untereinander auf Backpapier spritzen.
- 6 Jede Farbe mehrmals verwenden, bis das Backpapier gefüllt ist. Das Backpapier ganz aufrollen, sodass man eine Rolle erhält, mit der weitergearbeitet werden kann.
- 7 Die Backpapier-Farbrolle der Länge nach in den mit einer Wolkentülle bestückten Spritzbeutel einführen und diesen von oben zudrehen und so die Spritzmasse Richtung Tüllenöffnung pressen.
- 8 Gerade auf das Gebäck ansetzen. Mit leichten Drehbewegungen das Muster aufspritzen.
- 9 So lange von links nach rechts drehen bis die gewünschte Größe erreicht ist.



### Sternband- und Korbgeflechtülle

Diese Tüllen haben eine glatte und eine gewellte Seite oder zwei gewellte Seiten und eignen sich damit besonders zur Herstellung von Bordüren und Bändern für Korbgeflechte. Unsere Tüllen sind aus **Edelstahl** gefertigt. Rostfrei und spülmaschinengeeignet. In Sichtverpackung zum Aufhängen.

Verwendung mit Adapter 224018\*

Art.-Nr.	Form	Öffnung ca. ø	VE	UVP
1 212206	glatt/gezackt	16 mm	5	3,95 €
2 212176	gezackt	17 mm	5	3,95 €

Verwendung mit Adapter 224018 oder 224056\*

Art.-Nr.	Form	Öffnung ca. ø	VE	UVP
2 212220	gezackt	22 mm	5	3,95 €



### Spaghetti- oder Vermicelletülle

Für Vermicelle-Füllungen, Spaghetti-, Gras- oder Haar-Verzierungen sind diese Tüllen optimal. In Sichtverpackung zum Aufhängen. Unsere Tüllen sind aus **Edelstahl** gefertigt. Rostfrei und spülmaschinengeeignet. In Sichtverpackung zum Aufhängen.

Verwendung mit Adapter 224018\*

Art.-Nr.	Form	Öffnung ca. ø	VE	UVP
1 213197	fein	7 x 1,5 mm	5	3,95 €
2 232341	grob	8 x 2 mm	5	4,95 €

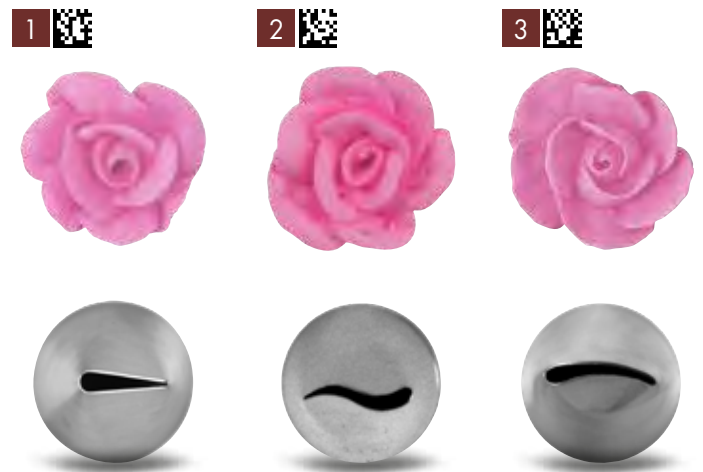

### Rosentüllen

Mit den Rosentüllen können Sie im Nu Rosenblätter für Verzierungen anfertigen. Unsere Tüllen sind aus **Edelstahl** gefertigt. Rostfrei und spülmaschinengeeignet. In Sichtverpackung zum Aufhängen.

Verwendung mit Adapter 224018 oder 224056\*

Art.-Nr.	Form	Öffnung ca. ø	VE	UVP
1 213210	gerade	15 mm	5	3,95 €
2 231160	geschwungen	14 mm	5	4,95 €

Verwendung mit Adapter 224056\*

Art.-Nr.	Form	Öffnung ca. ø	VE	UVP
3 213227	gebogen	15 mm	5	3,95 €



## Extra breite Randtülle

Ohne Adapter zu verwenden!

Diese einseitig gezackte Randtülle hat eine Breite von 4,5 cm und eignet sich ausgezeichnet, um Torten zu umranden. Unsere Tüllen sind aus **Edelstahl** gefertigt. Rostfrei und spülmaschinengeeignet. In Sichtverpackung zum Aufhängen.

So funktioniert's:

- 1 Die Torte auf eine drehbare Tortenplatte setzen und die Crememasse mit dem Spritzbeutel aufbringen. Dafür die Tülle ansetzen und die Masse rundherum aufspritzen. So ist die Crememasse gleichmäßig verteilt.
- 2 Mit dem **Teigspachtel/-Schaber** (> Seite 364) die Masse rundherum glatt ziehen. Mit Sterntülle und Rüschentülle unterschiedliche Verzierungen anbringen und ausdekorieren.

Art.-Nr.	Form	Öffnung ca. ø	VE	UVP
237896	glatt/gezackt	45 mm	1	7,95 €



## Fülltüllen

Egal, ob man sie jetzt Krapfen, Berliner oder Pfannkuchen nennt - das beliebte Fettgebäck muss auf jeden Fall gefüllt werden. Unsere Tüllen sind aus **Edelstahl** gefertigt. Rostfrei und spülmaschinengeeignet. In Sichtverpackung zum Aufhängen.

So funktioniert's:

Eine Fülltülle auf den Adapter aufschrauben und das Gebäck von der Seite „anstechen“. Anschließend vorsichtig füllen.

Verwendung mit Adapter 224018\*

Art.-Nr.	Öffnung ca. ø	VE	UVP
215115	5 mm	5	3,95 €
215122	7 mm	5	3,95 €



\*Die passenden Adapter finden Sie auf Seite 253.

Die rot markierten Zahlen innerhalb der Art.-Nr. sind internationale Tüllenbezeichnungen, z. B. 231726 = Tülle 172

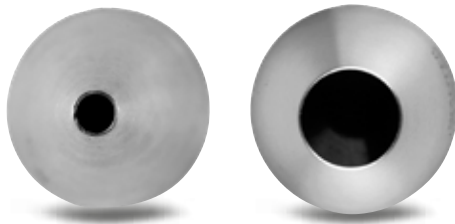

### Lochtüllen



Hervorragend für Torten-Dekorationen aus Buttercreme oder Sahne. Für Macarons, Whoopies, Brandteig, gefüllte Eier und vieles mehr. Unsere Tüllen sind aus **Edelstahl** gefertigt. Rostfrei und spülmaschinengeeignet. In Sichtverpackung zum Aufhängen.

Verwendung mit Adapter 224018\*

Art.-Nr.	Öffnung ca. ø	VE	UVP
226043	4 mm	5	3,95 €
226050	5 mm	5	3,95 €
226067	6 mm	5	3,95 €
226074	7 mm	5	3,95 €
226081	8 mm	5	3,95 €
226098	9 mm	5	3,95 €
226104	10 mm	5	3,95 €
226111	11 mm	5	3,95 €
226128	12 mm	5	3,95 €
226135	13 mm	5	3,95 €
226142	14 mm	5	3,95 €

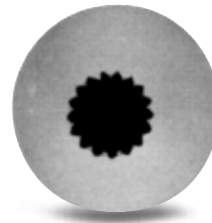

### Fein gezackte Sterntüllen



Unsere Tüllen sind aus **Edelstahl** gefertigt. Rostfrei und spülmaschinengeeignet. In Sichtverpackung zum Aufhängen.

Verwendung mit Adapter 224018\*

Art.-Nr.	Öffnung ca. ø	VE	UVP
231726	8 mm	5	4,95 €
234406	10 mm	5	4,95 €
234604	12 mm	5	4,95 €
234802	16 mm	5	4,95 €



### Rosettentüllen



Unsere Tüllen sind aus **Edelstahl** gefertigt. Rostfrei und spülmaschinengeeignet. In Sichtverpackung zum Aufhängen.

Verwendung mit Adapter 224018\*

Art.-Nr.	Öffnung ca. ø	VE	UVP
227163	16 mm	5	3,95 €
227187	18 mm	5	3,95 €

Verwendung mit Adapter 224056\*

Art.-Nr.	Öffnung ca. ø	VE	UVP
227125	12 mm	5	3,95 €
227132	13 mm	5	3,95 €

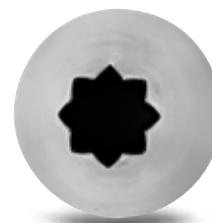

### Sterntüllen



Vielseitig einsetzbar und ohne störende Naht aus einem Stück gezogen. Unsere Tüllen sind aus **Edelstahl** gefertigt. Rostfrei und spülmaschinengeeignet. In Sichtverpackung zum Aufhängen.

Verwendung mit Adapter 224018\*

Art.-Nr.	Öffnung ca. ø	VE	UVP
225046	4 mm	5	3,95 €
225053	5 mm	5	3,95 €
225060	6 mm	5	3,95 €
225077	7 mm	5	3,95 €
225084	8 mm	5	3,95 €
225091	9 mm	5	3,95 €
225107	10 mm	5	3,95 €
225114	11 mm	5	3,95 €
225121	12 mm	5	3,95 €
225138	13 mm	5	3,95 €
225145	14 mm	5	3,95 €





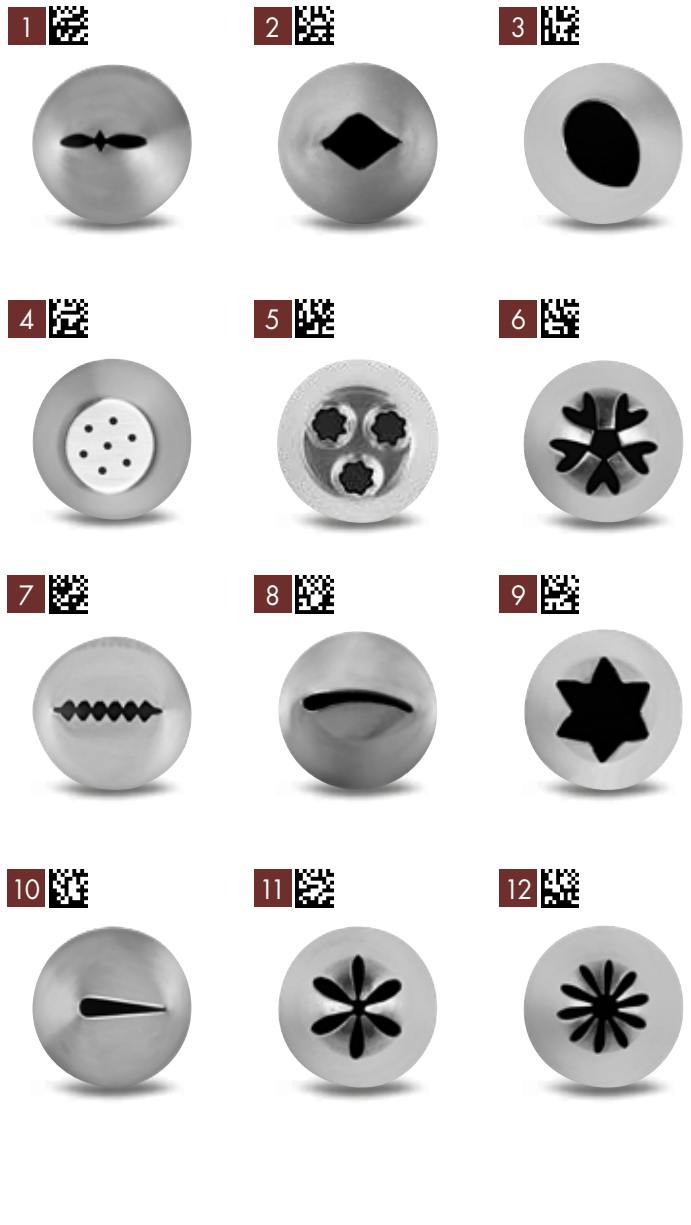

**Garniertüllen**

Unsere Tüllen sind aus **Edelstahl** gefertigt. Rostfrei und spülmaschinengeeignet. In Sichtverpackung zum Aufhängen.

Verwendung mit Adapter 224018\*

Art.-Nr.	Motive	Öffnung ca. ø	VE	UVP
1 213111	Blatttülle	15 mm	5	3,95 €
2 213241	St. Honorétülle	18 mm	5	3,95 €
3 213265	3-Sternetülle	3 x 5 mm	5	3,95 €
4 213272	Blütentülle	18 mm	5	3,95 €

Verwendung mit Adapter 224018 oder 224056\*

Art.-Nr.	Motive	Öffnung ca. ø	VE	UVP
5 232525	Herztülle	18 mm	5	4,95 €
6 213234	Sternetülle	14 mm	5	3,95 €
7 213258	Blütentülle	14 mm	5	3,95 €
8 213289	feine Blütentülle	14 mm	5	3,95 €

Verwendung mit Adapter 224056\*

Art.-Nr.	Motive	Öffnung ca. ø	VE	UVP
9 231344	Notenlinien-tülle	18 mm	5	4,95 €

**Garniertüllen-Set**

Unsere Tüllen sind aus **Edelstahl** gefertigt. Rostfrei und spülmaschinengeeignet. In Sichtverpackung zum Aufhängen.

Art.-Nr.	Inhalt	VE	UVP
213302	12-teilig	1	47,90 €

Art.-Nr.	Inhalt je 1 x	Öffnung ca. ø
1 213111	Blatttülle	15 mm
2 213296	Storchenschnabel	10 mm
3 213241	St. Honorétülle	18 mm
4 213197	Vermicelletülle	7 x 1,5 mm
5 213265	3-Sternetülle	3 x 5 mm
6 213272	Blütentülle	18 mm
7 212176	Sternbandtülle	17 mm
8 213227	gebogene Rosentülle	15 mm
9 213234	Sternetülle	14 mm
10 213210	gerade Rosentülle	15 mm
11 213258	Blütentülle	14 mm
12 213289	feine Blütentülle	14 mm

\*Die passenden Adapter finden Sie auf Seite 253.

Die rot markierten Zahlen innerhalb der Art.-Nr. sind internationale Tüllenbezeichnungen, z. B. 231726 = Tülle 172



## Sterntüllen

Unsere Tüllen sind aus **Edelstahl** gefertigt. Rostfrei und spülmaschinene geeignet. In Sichtverpackung zum Aufhängen.

Verwendung mit Adapter 224025 oder 224049\*

Art.-Nr.	Öffnung ca. ø	VE	UVP
230149	2 mm	5	2,95 €
230163	3 mm	5	2,95 €
230194	4 mm	5	2,95 €
230217	5 mm	5	2,95 €
230323	7 mm	5	2,95 €

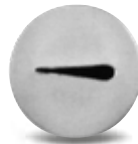

## Rosentüllen

Unsere Tüllen sind aus **Edelstahl** gefertigt. Rostfrei und spülmaschinene geeignet. In Sichtverpackung zum Aufhängen.

Verwendung mit Adapter 224025 oder 224049\*

Art.-Nr.	Form	Öffnung ca. ø	VE	UVP
1 230590	gebogen	5 mm	5	2,95 €
1 230613	gebogen	10 mm	5	2,95 €
2 231023	gerade	8 mm	5	2,95 €
2 231030	gerade	10 mm	5	2,95 €
2 231047	gerade	12 mm	5	2,95 €
3 230972	geschwungen	10 mm	5	2,95 €

Art.-Nr.	Motiv	Öffnung ca. ø	VE	UVP
4 231504	Nelkentülle	12 mm	5	2,95 €

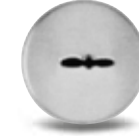
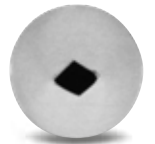

## Blatttüllen

Unsere Tüllen sind aus **Edelstahl** gefertigt. Rostfrei und spülmaschinene geeignet. In Sichtverpackung zum Aufhängen.

Verwendung mit Adapter 224025 oder 224049\*

Art.-Nr.	Öffnung ca. ø	VE	UVP
1 230743	5 mm	5	2,95 €
2 233522	5 mm, Storchenschnabel	5	2,95 €
3 230675	5 mm	5	2,95 €
3 230682	8 mm	5	2,95 €
3 230699	10 mm	5	2,95 €



## Sternband- und Korbgeflechtülle

Unsere Tüllen sind aus **Edelstahl** gefertigt. Rostfrei und spülmaschinene geeignet. In Sichtverpackung zum Aufhängen.

Verwendung mit Adapter 224025 oder 224049\*

Art.-Nr.	Form	Öffnung ca. ø	VE	UVP
1 230477	glatt/gezackt	8 mm	5	2,95 €
2 230484	gezackt	10 mm	5	2,95 €



## Blütentüllen mit Stiften

Unsere Tüllen sind aus **Edelstahl** gefertigt. Rostfrei und spülmaschinene geeignet. In Sichtverpackung zum Aufhängen.

Verwendung mit Adapter 224025 oder 224049\*

Art.-Nr.	Motive	Öffnung ca. ø	VE	UVP
1 231078	Vergissmeinnicht	5 mm	5	3,50 €
2 231290	Veilchen	5 mm	5	3,50 €
3 231313	Margerite	7 mm	5	3,50 €
4 231368	Sonnenblume	7 mm	5	3,50 €
5 231405	Blüte	8 mm	5	3,50 €



## Rüschentüllen

Unsere Tüllen sind aus **Edelstahl** gefertigt. Rostfrei und spülmaschinengeeignet. In Sichtverpackung zum Aufhängen.

Verwendung mit Adapter 224025 oder 224049\*

Art.-Nr.	Öffnung ca. ø	VE	UVP
1 230880	14mm	5	2,95 €
1 230866	10mm	5	2,95 €
2 231009	10mm	5	2,95 €
3 230507	18mm	5	2,95 €
4 230958	10mm	5	2,95 €



## Garniertüllen

Unsere Tüllen sind aus **Edelstahl** gefertigt. Rostfrei und spülmaschinengeeignet. In Sichtverpackung zum Aufhängen.

Verwendung mit Adapter 224025 oder 224049\*

Art.-Nr.	Motive	Öffnung ca. ø	VE	UVP
1 230965	gedrehte Sterntülle	8 mm	5	2,95 €
2 231337	Spaghetti-/Grastülle	10mm	5	2,95 €
3 230897	3-Lochtülle	10mm	5	2,95 €

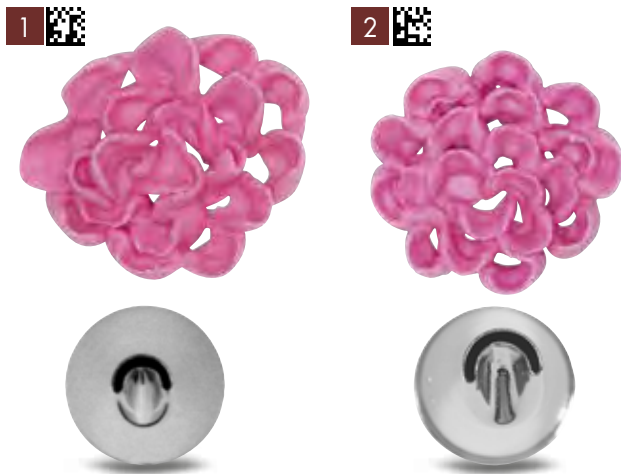

## Halbrundtüllen

Unsere Tüllen sind aus **Edelstahl** gefertigt. Rostfrei und spülmaschinengeeignet. In Sichtverpackung zum Aufhängen.

Verwendung mit Adapter 224025 oder 224049\*

Art.-Nr.	Öffnung ca. ø	VE	UVP
230811	5 mm	5	2,95 €
230798	8 mm	5	2,95 €

große Chrysanthem-Tüllen

› Seite 258



## Lochtüllen

Unsere Tüllen sind aus **Edelstahl** gefertigt. Rostfrei und spülmaschinengeeignet. In Sichtverpackung zum Aufhängen.

Verwendung mit Adapter 224025 oder 224049\*

Art.-Nr.	Öffnung ca. ø	VE	UVP
230002	0,5mm	5	2,95 €
230019	1 mm	5	2,95 €
230026	1,5mm	5	2,95 €
230033	2mm	5	2,95 €
230057	3mm	5	2,95 €
230071	4mm	5	2,95 €
230101	6mm	5	2,95 €
230125	7mm	5	2,95 €

\*Die passenden Adapter finden Sie auf Seite 253.

Die rot markierten Zahlen innerhalb der Art.-Nr. sind internationale Tüllenbezeichnungen, z. B. 231726 = Tülle 172

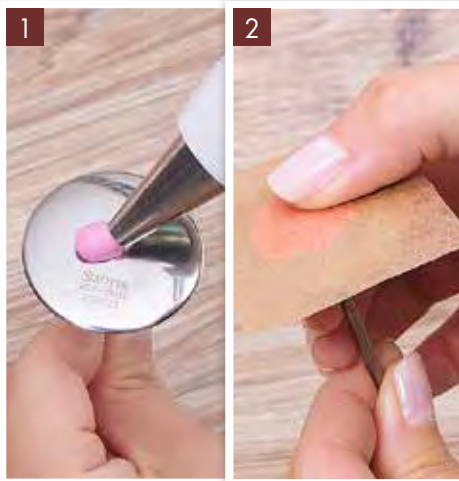

## Rosen- und Blumennagel

So funktioniert's:

- 1 Einen Punkt aus Icing auf den Rosen- oder Blumennagel (Art.-Nr. 228023 und 228030) spritzen.
- 2 Blumennagel mit einem passenden Stück Backpapier bedecken und durch den Icing-Punkt fixieren.
- 3 Mit einer Lochtülle den Rosenstempel (Innenteil der Rose) aufspritzen.
- 4 Mit einer Rosentülle die einzelnen Blütenblätter entlang des Stempels aufspritzen, dabei den Blumennagel leicht drehen. Die einzelnen Blätter in einem Bogen anspritzen.
- 5 Fortfahren bis die gewünschte Größe erreicht ist.

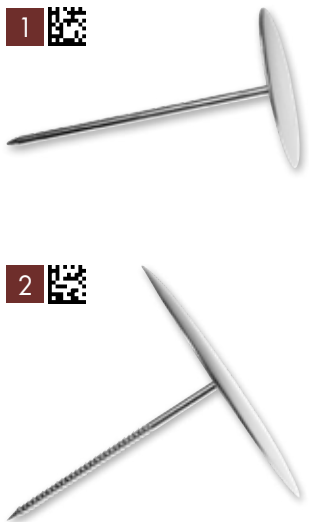

## Rosen- und Blumennagel

Für das Herstellen von Rosen und anderen Blüten mithilfe des Spritzbeutels eignet sich dieser Nagel hervorragend als flexible Arbeitsfläche. Die Platte des Blumennagels ist aus **Edelstahl**, der Nagel ist verchromt.

In Sichtverpackung zum Aufhängen.

Art.-Nr.	Maße ca. ø	VE	UVP
1 228023	4,0cm	1	2,50 €
2 228030	7,5cm	1	2,50 €



## Dekorations-Set

Rosen und Blätter, 6-teilig

Alles Nötige in einem Set, um Rosen und Blätter in einer Vielzahl von Varianten zu formen. Der Profispritzbeutel macht mit den passenden Tüllen aus Butter, Icing und Cremes ganz einfach rosensarte Rosen und Blätter. Unsere Tüllen sind aus **Edelstahl** gefertigt, somit sind sie spülmaschinengeeignet und rostfrei.

**Inhalt je 1 x:** Spritzbeutel, 30,0cm (243309), Rosentülle, 10mm (231030), Blatttülle, 8mm (230682), Lochtülle, 7mm (230125), Rosennagel, 40mm (228023), Adapter klein, Kunststoff (224025)

Art.-Nr.	VE	UVP
001268**	1	21,95 €



## Staubblüten und Blütenpollen

Sie wollen Blumendekorationen so realistisch wie möglich machen? Dann platzieren Sie doch einfach Staubblüten und Blütenpollen in der Blütenmitte. Das Gute: Kein Problem bei Pollenallergie. Der Nachteil: Da sie aus Kunststoff sind, sind sie nicht essbar.

Je Farbe 48 Stück (weiß, elfenbein und gelb) in Sichtverpackung zum Aufhängen.

Art.-Nr.	Inhalt	Maße ca.	VE	UVP
905191	144 Stück	5,0cm	1	3,50 €

\*\*Bestückungsänderung vorbehalten!



**Cupcake-Backformen Mini**  
in verschiedenen Farben  
› Seite 216



**Jetzt bei YouTube ansehen!**

Wie es geht, können Sie sich auch in diesem Video anschauen.

› So verwende ich: **STÄDTER Zweikammer-Spritzbeutel**



**Farbenspiel**

Zweikammer-Spritzbeutel-Set

Mit diesem Set ist es ganz leicht, zweifarbige Spritzdekorationen selbst herzustellen. Der Zweikammer-Einwegspritzbeutel kann mit zwei verschiedenfarbigen Cremes befüllt werden. Durch den Adapter mit Schraubverschluss lassen sich die Tüllen selbst bei gefülltem Spritzbeutel wechseln.



**Inhalt:** 1 Adapter, 6 Tüllen, 8 Zweikammer-Einwegspritzbeutel (4x45,0cm und 4x30,0cm)

In Sichtverpackung zum Aufhängen. Mit Anleitung.

Art.-Nr.	Material	VE	UVP
247260	Kunststoff	1	13,95 €



**Zweikammer-Einwegspritzbeutel**

Zehn Zweikammer-Beutel für das Dekorieren zwei verschieden farbiger Cremes mit einem Handgriff.



10 Stück in Sichtverpackung zum Aufhängen.

Art.-Nr.	Maße ca.	VE	UVP
247277	45,0cm, Kunststoff	1	5,50 €

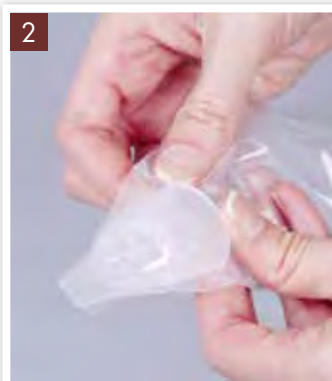
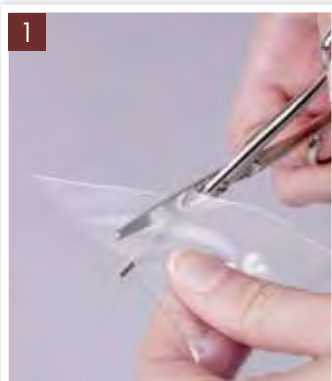

**Zweikammer-Adapter**

Adapter für das gleichzeitige Dekorieren zweier verschiedenfarbiger Cremes.

So funktioniert's:

- 1 Zweikammer-Einweg-Spritzbeutel vorbereiten und die Spitze abschneiden, dazu mit dem längeren Adapterteil Maß nehmen (ca. 5,5 cm).
- 2 Mit der einen Kammer durch den Einsatz des längeren Adapterteils beginnen und anschließend das kürzere Adapterteil durch die zweite Kammer schieben.
- 3 Tülle auswählen und Verschlussring aufschrauben.
- 4 Nacheinander beide Kammern befüllen, z.B. mit Sahne oder Buttercreme. Masse erst in die Tülle drücken, nachdem beide Kammern befüllt wurden. Beide Füllungen sollten die gleiche Konsistenz aufweisen. Gleichmäßigen Druck auf beide Kammern ausüben und den Muffin o.Ä. ausgarнировать. Tüllenwechsel wie gewohnt ausführen.



Art.-Nr.	Maße ca.	VE	UVP
247284	5,0cm	1	3,50 €

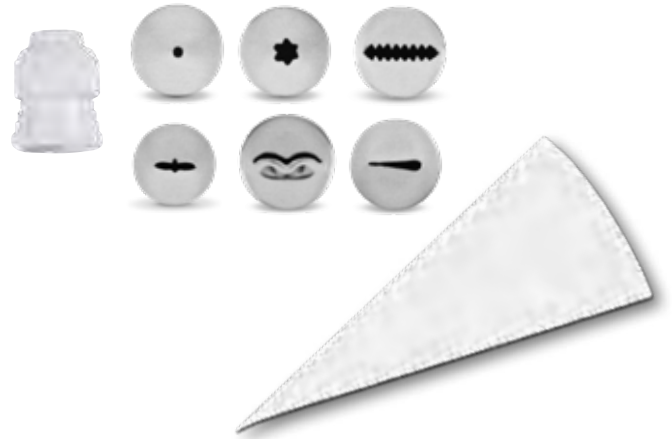

## Dekorations-Set



Ihre Dekorations-Grundausstattung: Spritzbeutel, Adapter sowie verschiedene Tüllen für vielfältige Verzierungen wie Rüschen, Blumendekors oder Korbbänder.

**Inhalt je 1 x:** Spritzbeutel, 21,0cm (247215), Lochtülle, ø 1,5 mm (230026), Sterntülle, ø 3 mm (230163), Sternbandtülle, 10 mm (230484), Blatttülle, 8 mm (230682), Rosentülle, 10 mm (231030), Rüschentülle, 10 mm (231009), Adapter für kleine Tüllen, 2-teilig (224049)

In Sichtverpackung zum Aufhängen.

Art.-Nr.	Inhalt	VE	UVP
244139	8-teilig	1	14,95 €



## Tortenzauber Dekor-Set



Die ideale Basisausstattung für Tortendekorationen: Schneller und sauberer Tüllenwechsel, auch bei gefülltem Spritzbeutel. Hochwertiges Spezialgewebe, undurchlässig, waschbar und mit geschweißter Naht.

**Inhalt je 1 x:** Spritzbeutel, 35,0cm (243354), Sterntülle, 8 mm (225084), Lochtülle, 6 mm (226067), Rosentülle, 16 mm (227163), Adapter (224018)

In Faltschachtel zum Aufhängen. Mit Anleitung.

Art.-Nr.	Inhalt	VE	UVP
244030**	5-teilig	1	23,50 €

1



2

## Garniertüllen- und Spritzbeutel-Set

Wenn Ihre Kinder oder Enkel tatkräftig in der Küche mit anpacken und dekorieren wollen, haben wir viele Küchenhelfer, Ausstechformen und Backformen auch in kleinen Varianten im Sortiment. Natürlich können Sie diese für kleine Dekorationsanforderungen auch selbst benutzen.

Spritzbeutel aus beschichtetem, undurchlässigem Gewebe. Die Spritztüllen bestehen aus lebensmittelechtem Kunststoff.

Art.-Nr.	Inhalt	VE	UVP
1 984302	7-teilig: 6 kleine Tüllen, 1 Spritzbeutel, 30,0cm	1	7,50 €
2 244016	9-teilig: 8 große Tüllen, 1 Spritzbeutel, 40,0cm	1	9,95 €

\*\*Bestückungsänderung vorbehalten!



### Profi Garniertüllen-Set

Das Rundum-Sorglos-Tüllen-Paket für Fortgeschrittene und Profis. Unsere Tüllen sind aus **Edelstahl** gefertigt. Rostfrei und spülmaschinene geeignet.

**Inhalt:** 47 kleine oder 36 große Tüllen, Adapter, Tüllenbürsten und Rosennägel für grenzenlosen Dekorier-Spaß.

Bestückungslisten auf Anfrage. In Kunststoff-Aufbewahrungsbox.

Art.-Nr.	Inhalt	VE	UVP
1 244153	47 kleine Tüllen, 53-teilig	1	69,95 €
2 244160	36 große Tüllen, 40-teilig	1	119,95 €



### Garniertüllen-Set

Dieses Set ist deutlich mehr als bloß eine Grundausstattung. Unsere Tüllen sind aus **Edelstahl** gefertigt. Rostfrei und spülmaschinene geeignet.

**Inhalt:** 26 Tüllen, Adapter und Blumennägel

Bestückungslisten auf Anfrage. In Kunststoff-Aufbewahrungsbox.

Art.-Nr.	Inhalt	VE	UVP
244146	kleine Tüllen, 29-teilig	1	39,95 €



### Tüllen-Aufbewahrungsbox

Mit diesen Boxen behalten Sie den Überblick über Ihre Tülviefalt.

Art.-Nr.	Ausführung	VE	UVP
1 244245	für 26 kleine Tüllen, Kunststoff	1	6,95 €
2 244252	für 52 kleine Tüllen, Kunststoff	1	9,95 €
3 244269	für 35 große Tüllen, Kunststoff	1	14,95 €

Rezept für:

## Schaumküsse

Zutaten für die Eiweißmasse:

100g	Hühnereiweiß
2g	Gelatine
1 Pck.	Vanillezucker
2 EL	Wasser
1 Prise	Salz
100g	Zucker
40ml	Wasser

Zubereitung:

Hühnereiweiß mit Vanillezucker und Salz halb steif schlagen. Gelatine mit 2 EL Wasser einweichen. Den Zucker mit den 40ml Wasser bis auf 110 °C aufkochen und anschließend in einem dünnen Strahl in das Eiweiß geben, während die Küchenmaschine weiterläuft. Die eingeweichte Gelatine leicht erwärmen (ca. 50 °C), in die Eiweißmasse geben und noch ca. 5 Min. weiter schlagen.

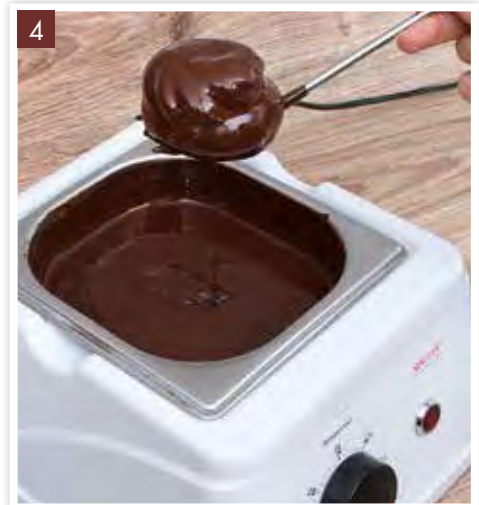
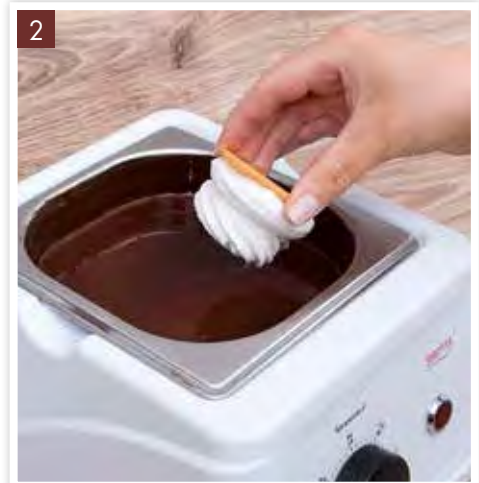

So geht's weiter:

- 1 Die Eiweißmasse in einen Spritzbeutel füllen, der mit einer großen Loch- oder Sterntülle bestückt ist. Die Eiweißmasse auf einen Mürbeteigkeks oder eine kleine runde Waffel aufspritzen. Den Schaumkuss antrocknen lassen.
- 2 Den Schaumkuss dann in ein Schokoladenbad tunken.
- 3 Mit Hilfe einer Pralinengabel umdrehen und herausheben.
- 4 Den Schaumkuss kurz abtropfen lassen und dann auf ein Backpapier setzen. Solange die Schokolade noch weich ist, mit Kokosraspeln, feingehackten Nüssen oder buntem Streudekor verzieren.



Produkt  
**Tipp**

Bunte Vielfalt an  
**Streudekoren**

› ab Seite 305





Rezept für:

## Cannelloni mit Spinat- und Ricotta-Füllung

Zutaten für die Füllung:

450 g	Rahmspinat TK
200 g	Mascarpone oder Ricotta
50 g	Parmesan
1 EL	Oregano
1 EL	Thymian
	Salz und Pfeffer

Zutaten für die Tomatensauce:

500 g	passierte Tomaten
3	große Tomaten
	italienische Kräuter nach Belieben
200 g	geriebener Käse nach Wahl

Zubereitung:

Spinat in einem Topf erhitzen.  
Mascarpone bzw. Ricotta hinzufügen  
und mit den Gewürzen abschmecken.

Mit einer 14er Lochtülle (Art.Nr.  
226142) die Cannelloni befüllen und  
nebeneinander in einer Auflaufform  
platzieren. Die Tomaten in Würfel  
schneiden, mit den passierten Tomaten  
erhitzen und mit Kräutern abschmecken.  
Die fertige Sauce über die Cannelloni  
verteilen und mit Parmesan bestreuen.

Backzeit:

Bei 200 °C Umluft für 40-45 Min.  
backen, bis der Käse goldgelb ist.



2-3 EL Kaltsaft-Bindemittel hinzufügen, um  
eine optimale Konsistenz zum Befüllen zu  
erreichen.

Produkt  
Tipp

**Kaltsaft-  
Bindemittel**  
(301160)

› ab Seite 234







**Bäckersstärke**  
(303164)  
› Seite 303



**Weißer Rollfondant**  
1 kg (302006)  
› Seite 301



**Speisefarbe Flüssig Rot**  
(392304)  
› Seite 319



**Weißer Rollfondant**  
250g (301948)  
› Seite 301



**Schwarzer Rollfondant**  
250g (301887)  
› Seite 300





### Tortenplatte

drehbar

Mit der drehbaren Tortenplatte können Sie Torten von allen Seiten bearbeiten, ohne lästiges Schieben und Zerren von Unterlagen – Torten zaubern leicht gemacht.

In Faltschachtel. Mit Rezept.

Art.-Nr.	Maße ca. (øxH)	VE	UVP
552135	27,5x7,0cm, Kunststoff	1	16,95 €

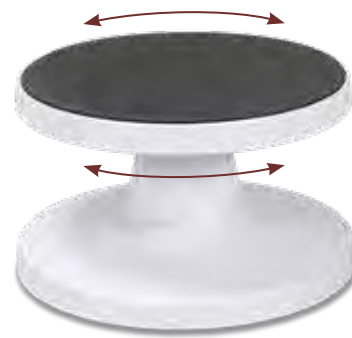

dreh- und neigbar



### Tortenplatte

dreh- und neigbar

Damit Sie sich beim Dekorieren nicht immer verbiegen müssen, haben wir eines der praktischsten Hilfsmittel für Sie im Angebot: die Tortendrehplatte. Weil sie dreh- und neigbar ist, erleichtert sie die Arbeit an komplizierten Dekorationen enorm! Fester Stand und rutschfeste Oberfläche für sicheres Arbeiten.

In Faltschachtel.

Art.-Nr.	Maße ca. (øxH)	VE	UVP
552036	23,0x14,0cm, Kunststoff	1	29,95 €



### Tortenetagere

Ihre Torten sollen glänzen? Dann rücken Sie sie doch mit einer Etagerie ins richtige Licht und präsentieren Sie Ihre Show-Torten auf mehreren Ebenen. Aus hochwertigem Aluminium.

- > 4-stöckig: ø 1x20,0/2x26,0/1x32,0cm
- > 5-stöckig: ø 1x20,0/2x26,0/2x32,0cm

Art.-Nr.	Ausführung	VE	UVP
554115	4-stöckig	1	289,95 €
554108	5-stöckig	1	299,95 €

Passende Tortenspitzen  
> Seite 277



### Tortenetagere

mit Innenloch-Ausstechform

Für Ihr Tortenwunder gibt es diese prachtvolle Tortenetagere aus hochwertigem Aluminium.

- > 3-stöckig: ø 20,0/26,0/30,0cm
- > 4-stöckig: ø 20,0/26,0/32,0/40,0cm
- > 5-stöckig: ø 20,0/26,0/32,0/40,0/45,0cm

Art.-Nr.	Ausführung	Höhe ca.	VE	UVP
554030	3-stöckig	32,0cm	1	125,00 €
554047	4-stöckig	52,0cm	1	159,95 €
554054	5-stöckig	70,0cm	1	239,95 €

1



2



### Tortenetagere

zerlegbar, speziell für Show-Torten

Bühne frei für Ihre Torten – Etagerie mit drei oder vier Ebenen.

Maße der Tortenböden ca. ø 28,0cm. Aus hochwertigem, robustem Kunststoff gefertigt.

Art.-Nr.	Ausführung	Höhe ca.	VE	UVP
1 554023	3-stöckig	24,0cm	1	42,50 €
2 554009	4-stöckig	45,0cm	1	99,95 €



## Tortenplatte Rund

Glatte Kanten

Die runden Tortenplatten aus weißem Kunststoff überzeugen durch ein frisches, klares Design. Das Wilton-Produkt ist nicht nur elegant und dezent, sondern auch unglaublich stabil – so steht Ihre Torte im Mittelpunkt! Wilton-Produkt.



Art.-Nr.	Maße ca. ø	VE	UVP
302-4101	15,0cm, Kunststoff	1	4,20 €
302-4102	20,0cm, Kunststoff	1	5,40 €
302-4103	25,0cm, Kunststoff	1	7,00 €
302-4104	30,0cm, Kunststoff	1	8,80 €
302-4105	35,0cm, Kunststoff	1	10,50 €



## Griechische Tortensäulen

4-teilig zum Aufsetzen

Mit den griechischen Tortensäulen aus weißem Kunststoff erscheinen Ihre Konditor-Kunstwerke wie beeindruckende Tempel – kreieren Sie Torten für feierliche Anlässe, die es in sich haben. Wilton-Produkt.

Art.-Nr.	Höhe ca.	VE	UVP
1 303-3703	12,5cm, Kunststoff	1	7,00 €
2 303-3705	17,5cm, Kunststoff	1	8,80 €



## Torten-Stützhilfen

Sie wollen mehr Stabilität in Ihre Stufentorten bringen? Diese weißen Helferlein aus Kunststoff sind eine ideale Stützhilfe für Stufentorten. Nach Wunsch können die Stangen mit einem Sägemesser ganz einfach zugeschnitten werden.

4 Stück in einer Packung, aus weißem Kunststoff. Wilton-Produkt.



Art.-Nr.	Maße ca. (ø x H)	VE	UVP
399-801	2,0 x 32,0cm, Kunststoff	1	4,95 €



## Tortenstifte

Tortenstifte geben Ihren Kreationen mehr Stabilität und sorgen für eine bessere Gewichtsverteilung.

12 Stück in einer Packung, aus naturbelassenem Bambus. Wilton-Produkt.



Art.-Nr.	Maße ca. (ø x H)	VE	UVP
399-1010	0,5 x 30,0cm, Bambus	1	5,75 €



Produkt  
**Tipp**

**Backbücher**  
› ab Seite 380

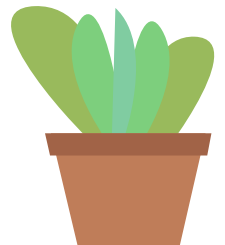

Passend für Tortenetageren aus Aluminium

› Seite 274



## Tortenspitzen mit Loch

für Tortenetageren aus Aluminium

Um Ihre Torten noch besser in Szene zu setzen, können Sie Tortenspitzen verwenden.

- › 3er-Set: ø 22,0 / 28,0 / 33,0 cm
- › 4er-Set: ø 22,0 / 28,0 / 33,0 / 42,0 cm
- › 5er-Set: ø 22,0 / 28,0 / 33,0 / 42,0 / 46,0 cm

Je 25 Stück pro Größe in einer Packung, aus Papier, zum einmaligen Gebrauch.

Art.-Nr.	Inhalt	VE	UVP
554061	3er-Set	1	15,95 €
554078	4er-Set	1	22,95 €
554085	5er-Set	1	29,95 €



## Tortenscheiben

Diese Tortenunterlagen passen unter jede runde Tortencreation.

6 Stück in einer Packung, aus beschichteter, fettreicher Pappe, zum einmaligen Gebrauch.

Art.-Nr.	Maße ca. ø	VE	UVP
904019	28,0cm	1	2,25 €



## Tortenspitzen

rund

6 Stück in einer Packung, aus Papier, zum einmaligen Gebrauch.

Art.-Nr.	Maße ca. ø	VE	UVP
900110	20,0cm	1	2,95 €
900127	22,0cm	1	3,00 €
900134	28,0cm	1	3,25 €
900141	32,0cm	1	3,50 €
900158	36,0cm	1	3,50 €



## Tortenspitzen

rechteckig

Diese eckigen Tortenspitzen unterstützen den Auftritt kantiger Torten und Törtchen.

6 Stück in einer Packung, aus Papier, zum einmaligen Gebrauch.

Art.-Nr.	Maße ca.	VE	UVP
901100	40,0x20,0cm	1	1,50 €

## Motiv-Backform „Buch“ (587304)

› Seite 198



## Tortenspitzen

rechteckig für Buchtorten

Vornehm und zurückhaltend bringen Tortenspitzen Ihre kulinarischen Kreationen angemessen zur Geltung.

4 Stück in einer Packung, aus Papier, zum einmaligen Gebrauch.

Art.-Nr.	Maße ca.	VE	UVP
901117	46,0x36,0cm	1	4,30 €

Mit perlweißer  
Rosenmusterfolie



## Rund

Kuchenplatte

Ideal zum Präsentieren und Transportieren Ihrer wertvollen Backkreationen.

Aus extra starker Pappe, mit perlweißer Rosenmusterfolie bezogen, nicht schnittfest.

Art.-Nr.	Maße ca. ø	Stärke ca.	VE	UVP
900011	25,0cm	12 mm	1	5,50 €
900028	30,0cm	12 mm	1	8,50 €
900035	35,0cm	12 mm	1	8,50 €

Mit perlweißer  
Rosenmusterfolie



## Rosette

Kuchenplatte

Ideal zum Präsentieren und Transportieren Ihrer wertvollen Backkreationen.

Aus extra starker Pappe, mit perlweißer Rosenmusterfolie bezogen, nicht schnittfest.

Art.-Nr.	Maße ca. ø	Stärke ca.	VE	UVP
900066*	26,0cm	12 mm	1	6,95 €

Mit perlweißer  
Rosenmusterfolie



## Rechteck

Kuchenplatte

Ideal zum Präsentieren und Transportieren Ihrer wertvollen Backkreationen.

Aus extra starker Pappe, mit perlweißer Rosenmusterfolie bezogen, nicht schnittfest.

Art.-Nr.	Maße ca.	Stärke ca.	VE	UVP
900042	40,0x30,0cm	12 mm	1	8,95 €





Mit perlweißer  
Rosenmusterfolie



**Rund**

Kuchenplatte

Egal ob Kuchen, Cupcakes oder andere Gebäcke, mit unseren runden Kuchenplatten haben Sie eine stabile und dekorative Unterlage. Ideal auch als Unterlage für Geschenkverpackungen.

Aus Pappe, mit perlweißer Rosenmusterfolie bezogen, nicht schnittfest.

Art.-Nr.	Maße ca. ø	Stärke ca.	VE	UVP
901308	15,0cm	3 mm	1	2,20 €
901315	20,0cm	3 mm	1	2,50 €
901322	25,0cm	3 mm	1	2,80 €
901339	30,0cm	3 mm	1	3,50 €
901346	35,0cm	3 mm	1	3,90 €
901353	40,0cm	3 mm	1	4,40 €



Mit perlweißer  
Rosenmusterfolie



**Herz**

Kuchenplatte

Die perfekte Unterlage für Geschenke zu feierlichen und besonders liebevollen Anlässen. Ideal auch als Unterlage für Geschenkverpackungen.

Aus Pappe, mit perlweißer Rosenmusterfolie bezogen, nicht schnittfest.

Art.-Nr.	Maße ca.	Stärke ca.	VE	UVP
901452	25,0cm	3 mm	1	3,30 €
901469	30,0cm	3 mm	1	4,40 €

Mit perlweißer  
Rosenmusterfolie



**Quadrat**

Kuchenplatte

Spielen Sie mit Formkontrasten oder unterstützen Sie die Optik der Ecken und Kanten. Ideal auch als Unterlage für Geschenkverpackungen.

Aus Pappe, mit perlweißer Rosenmusterfolie bezogen, nicht schnittfest.

Art.-Nr.	Maße ca.	Stärke ca.	VE	UVP
901384	20,0x20,0cm	3 mm	1	2,80 €
901414	25,0x25,0cm	3 mm	1	3,20 €
901421	30,0x30,0cm	3 mm	1	4,30 €
901438	35,0x35,0cm	3 mm	1	4,70 €
901445	40,0x40,0cm	3 mm	1	5,20 €

Mit perlweißer  
Rosenmusterfolie



**Rechteck**

Kuchenplatte

Hiermit haben Sie eine stabile und dekorative Unterlage für bspw. ein gebackenes Buch.

Die Motiv-Backform „Buch“ finden Sie auf Seite 198. Ideal auch als Unterlage für Geschenkverpackungen.

Aus Pappe, mit perlweißer Rosenmusterfolie bezogen, nicht schnittfest.

Art.-Nr.	Maße ca.	Stärke ca.	VE	UVP
901407	35,0x25,0cm	3 mm	1	4,30 €
901360	40,0x30,0cm	3 mm	1	4,60 €
901377	45,0x35,0cm	3 mm	1	5,00 €

1 



2 



### EPS-Zuschnitte

für Schautorten

Perfekter Untergrund für alle nicht zum Verzehr gedachten Schautorten. So bleiben Ihnen Ihre Kunstwerke lange erhalten.

Aus Styropor, weiß. Höhe ca. 7,0 cm.

#### Rund

Art.-Nr.	Maße ca. ø	VE	UVP
1 901506	15,0cm	1	4,95 €
1 901513	20,0cm	1	4,95 €
1 901520	25,0cm	1	5,50 €
1 901537	30,0cm	1	6,50 €
1 901544	35,0cm	1	7,95 €

#### Herz

Art.-Nr.	Maße ca.	VE	UVP
2 901605	20,0cm	1	5,50 €
2 901612	25,0cm	1	6,00 €
2 901629	30,0cm	1	6,50 €

#### Rechteck

Art.-Nr.	Maße ca.	VE	UVP
3 901810	30,0x20,0cm	1	5,95 €

#### Quadrat

Art.-Nr.	Maße ca.	VE	UVP
4 901704	20,0x20,0cm	1	4,95 €
4 901711	25,0x25,0cm	1	5,95 €
4 901728	30,0x30,0cm	1	6,50 €



3 



4 



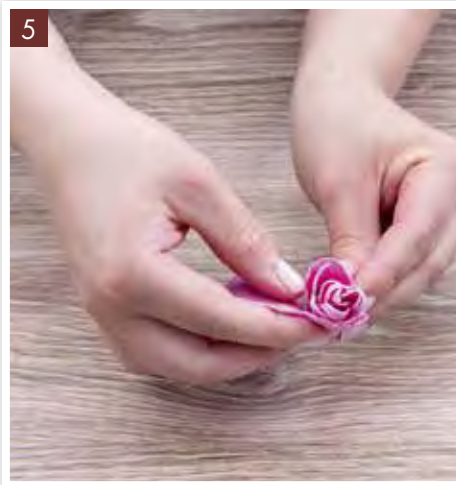
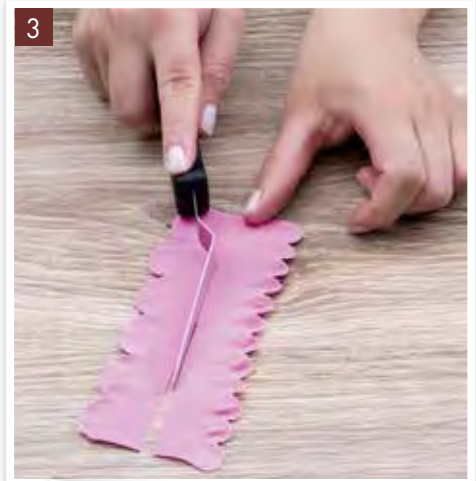
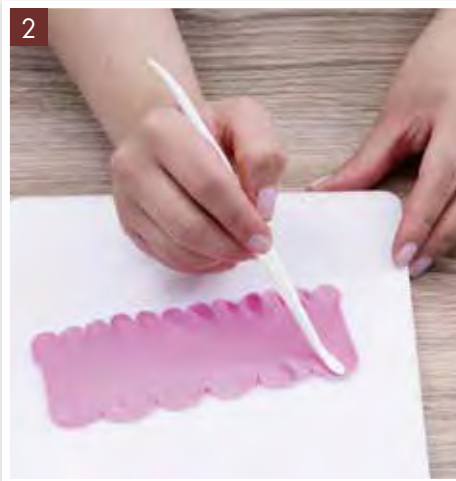

So funktioniert's:

- 1 Den ausgerollten Fondant (oder Blütenpaste) mit der Profi-Ausstechform ausstechen.
- 2 Mit einem Modellierwerkzeug an den oberen und unteren Seiten dünn ausmodellieren. Die Rundungen sollen später die Rosenblätter darstellen und erhalten durch das Ausmodellieren ein natürlicheres Aussehen.
- 3 Den ausmodellierten Fondant in der Mitte teilen, mithilfe einer Winkelpalette oder Ähnlichem.
- 4 Zunächst die Seite mit den kleineren Rundungen aufrollen (zum besseren Halt ggf. vorher mit CMC-Kleber bestreichen). So erhält man die inneren Rosenblätter.
- 5 Anschließend den anderen Fondant-Streifen um das bereits aufgerollte Stück wickeln. Fertig sind auch die äußeren Rosenblätter.



## Rosen

Zum einfachen Modellieren individueller und feiner Rosen aus Rollfondant, Marzipan oder kalter Knet- und Modelliermasse. Aus hochwertigem und stabilem Kunststoff gefertigt, spülmaschinengeeignet.

In Sichtverpackung zum Aufhängen.

Art.-Nr.	Maße ca.	VE	UVP
171688	5,0x 14,0cm <b>NEU</b>	1	5,95 €



Nach Belieben kann die Größe der modellierten Rose verändert werden. So kann man z.B. noch weitere Fondant-Streifen um die modellierte Rose wickeln und sie so größer gestalten.





1



2



3



4



5



### Profi-Ausstechformen mit Auswerfer

Dekorieren, bis Sie Sternchen sehen - mit den Profi-Ausstechformen stellen Sie die kleinen Deko-Elemente aus dem gewünschten Material ganz leicht im Akkord her.

Einfach aus Marzipan, Blütenpaste, Fondant oder Modellier- und Knetmasse die Motive ausstechen und prägen. Mit der praktischen Auswurf-Funktion können Sie die ausgestochenen Motive einfach aus den Ausstechformen lösen, ohne dass Dekorationselemente beschädigt werden. Verschönern Sie Ihre Torten, Cupcakes oder Kekse mit diesen zauberhaften Motiven. Die Motive können Sie mit Speisefarben-Stiften, Speisefarben-Kristallpulver oder Icing weiter aufhübschen. Aus hochwertigem und stabilem Kunststoff gefertigt, spülmaschinengeeignet.

In Sichtverpackung zum Aufhängen.

Art.-Nr.	Motive	Inhalt	Maße ca. ø	VE	UVP
1 170230	Sterne, Mini	3-teilig	7/10/15mm	1	10,95 €
2 170216	Herzen, Mini	3-teilig	7/10/15mm	1	10,95 €
3 170223	Kleeblätter, Mini	3-teilig	7/10/15mm	1	10,95 €
4 170636	Quadrate	3-teilig	7/10,5/14mm	1	8,95 €
5 170643	Kreise	4-teilig	7/10/13/22mm	1	8,95 €
6 170650	Ovale	4-teilig	6/9/13/25mm	1	8,95 €



6





### Profi-Ausstechformen mit Auswerfer

Geben Sie Ihren Cupcakes und Torten ein detailreiches Dekor, z.B. mit Blüten und Ranken, Glückskele, Fußball uvm. Aus hochwertigem und stabilem Kunststoff gefertigt, spülmaschinengeeignet.

In Sichtverpackung zum Aufhängen.

Art.-Nr.	Motive	Inhalt	Maße ca.	VE	UVP
1 170605	Blüten und Ranke	3-teilig	18 / 30 / 75mm	1	12,95 €
2 170582	Baby	3-teilig	40 / 45 / 70mm	1	12,95 €
3 170629	Schmetterling, Blüte und Schleife	3-teilig	30 / 55 / 60mm	1	11,95 €
4 170872	Glückskele	3-teilig	20 / 35 / 50mm	1	11,95 €
5 170575	Fußball	3-teilig	35 / 55 / 80mm	1	12,95 €
6 170599	Tauben	3-teilig	25 / 40 / 45mm	1	11,95 €





1



2



3



4



5



## Profi-Ausstechformen mit Auswerfer

Geben Sie Ihren Cupcakes und Torten ein blumiges Dekor: Mit den verschiedenen Blumen-Motiven dieser Sets können Sie einen dekorativen Wildwuchs herbeizaubern. Aus hochwertigem und stabilem Kunststoff gefertigt, spülmaschinengeeignet.

In Sichtverpackung zum Aufhängen.

Art.-Nr.	Motive	Inhalt	Maße ca. ø	VE	UVP
1 170520	Seerosen und Nelken	3-teilig	55/70/95 mm	1	13,95 €
2 170285	Calas und Rosen	3-teilig	45/55/65 mm	1	13,95 €
3 170254	Lilien	2-teilig	65/75 mm	1	10,95 €
4 170261	Große Lilie		100 mm	1	7,95 €
5 170278	Rosen und Blüten	4-teilig	30/35/45/50 mm	1	14,95 €
6 171046	Blüten	4-teilig	7/9/15/25 mm	1	11,95 €
7 171206	Gänseblümchen und Margerite	2-teilig	20/25 mm	1	8,95 €
8 170179	Sonnenblume und Gerbera		70 mm	1	7,95 €
9 170186	Sonnenblume und Gerbera		105 mm	1	8,95 €
10 170483	Hortensien und Flieder	3-teilig	25/30/35 mm	1	11,95 €



6 



7 



8 



9 



10 





1



2

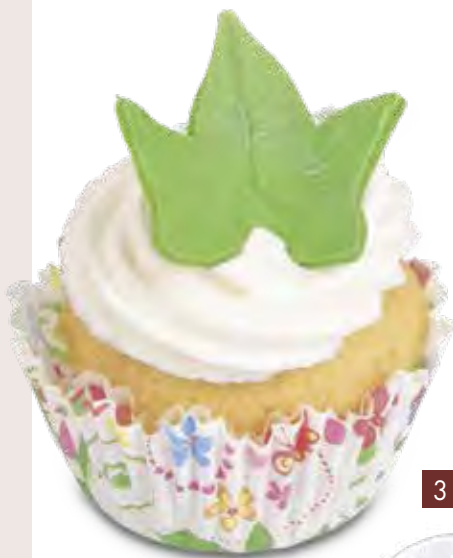

3



4



### Profi-Ausstechformen mit Auswerfer

Ein Blatt vor dem Mund: Leckere Blatt-Dekorationen können Sie nach Herzenslust mithilfe der Ausstechformen-Sets herstellen. Aus hochwertigem und stabilem Kunststoff gefertigt, spülmaschinengeeignet.

In Sichtverpackung zum Aufhängen.

Art.-Nr.	Motive	Inhalt	Maße ca.	VE	UVP
1 170513	Blätter	3-teilig	25 / 50 / 80 mm	1	13,95 €
2 170292	Blätter	3-teilig	40 / 60 / 80 mm	1	14,95 €
3 171039	Efeublätter	3-teilig	20 / 30 / 35 mm	1	11,95 €
4 171008	Rosenblätter	3-teilig	25 / 30 / 40 mm	1	11,95 €





1 



2 



3 



4 



### Profi-Ausstechformen mit Auswerfer

Mit diesen Profi-Ausstechern lassen sich wunderschöne, filigrane Dekorationen herstellen. Aus Marzipan, Blütenpaste, Fondant oder Modellier- und Knetmasse die Motive ausstechen und prägen. Mit der praktischen Auswurf-Funktion können Sie die ausgestochenen Motive einfach aus den Ausstechformen lösen, ohne dass Dekorationselemente beschädigt werden. Verschönern Sie Ihre Torten, Cupcakes oder Kekse mit diesen zauberhaften Motiven. Die Motive können Sie mit Speisefarben-Stiften, Speisefarben-Kristallpulver oder Icing weiter aufhübschen. Aus hochwertigem und stabilem Kunststoff gefertigt, spülmaschinengeeignet.

In Sichtverpackung zum Aufhängen.

Art.-Nr.	Motive	Inhalt	Maße ca.	VE	UVP
1 170315	Schmetterlinge	3-teilig	30 / 45 / 55 mm	1	11,95 €
2 170308	Tutti Frutti	4-teilig	50 mm	1	6,90 €
3 170537	Schneeflocken	2-teilig	40 / 55 mm	1	11,95 €
4 170247	Sternfrüchte und Weihnachtssterne	3-teilig	20 / 35 / 40 mm	1	10,95 €





## Modellierplatten

Set, 2-teilig

Cleveres Set aus zwei Modellierplatten: Mit der blauen, festen Schaumstoffplatte mit Vertiefungen modellieren Sie dreidimensionale Blütenkelche. Die weiße, weiche Schaumstoffplatte ist für das feine Ausmodellieren von Blütenblättern gemacht.

Art.-Nr.	Maße ca.	VE	UVP
171466	je 19,5x19,5 cm	1	14,50 €



## Marzipanmesser



Marzipan schneiden ohne zu verkleben – gelingt mit diesem speziellen Marzipanmesser immer! Aus hochwertigem und stabilem Kunststoff gefertigt, spülmaschinengeeignet.

In Sichtverpackung zum Aufhängen. Mit Anleitung.

Art.-Nr.	Maße ca.	VE	UVP
171480	26,0 cm	1	7,95 €



## Marzipan-Dekor

Profi-Modellierwerkzeuge-Set

Sie lieben Marzipan? Mit dem Dekor-Set können Sie das süße Material ganz nach Belieben bearbeiten, z. B. schneiden, strukturieren, modellieren, prägen, markieren. Aus hochwertigem und stabilem Kunststoff gefertigt, spülmaschinengeeignet.

**Inhalt:** 2 Struktur Bretter (ca. 20,0 cm), 1 Marzipanmesser (ca. 26,0 cm), 12 Modellierwerkzeuge (ca. 13,0-15,0 cm)

In Faltschachtel.

Art.-Nr.	Inhalt	VE	UVP
171350	15-teilig	1	19,90 €

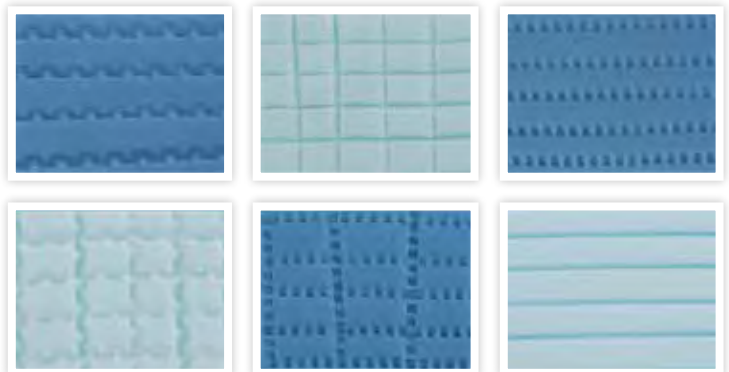

## Präge- und Markierrad



Profi-Modellierwerkzeuge-Set mit 3 verschiedenen Rädern

Mit diesem praktischen Backhelfer haben Sie ein Prägerad und zwei Markierräder. Für gepunktete, gewellte und glatte Linien. Aus hochwertigem und stabilem Kunststoff gefertigt, spülmaschinengeeignet.

In Sichtverpackung zum Aufhängen.

Art.-Nr.	Maße ca.	VE	UVP
170896	11,5 cm	1	5,95 €



### Profi-Modellierwerkzeuge

Die Grundausstattung zum Modellieren, Prägen und Formen von Marzipan, Roll- und Dekorfondant oder Modellier- und Knetmasse. Aus hochwertigem und stabilem Kunststoff gefertigt, spülmaschinengeeignet.

In Sichtverpackung zum Aufhängen.

Art.-Nr.	Bezeichnung	Maße ca.	VE	UVP
1 171602	Blüten und Blätter	16,5cm	1	3,95 €
2 171619	Kegel glatt und gezackt	16,0cm	1	3,95 €
3 171640	Bogen	14,0cm	1	3,95 €
4 171633	Prägerad und Prägestift	16,0cm	1	3,95 €
5 171626	Schneidräder	16,0cm	1	3,95 €
6 171657	Form und Struktur	18,5cm	1	3,95 €



### Profi-Modellierwerkzeuge-Set

Die Grundausstattung zum Modellieren, Prägen und Formen von Marzipan, Roll- und Dekorfondant oder Modellier- und Knetmasse. Mit diesen Sets stehen Ihnen beim Bearbeiten von Marzipan und Fondant alle Möglichkeiten offen. Aus hochwertigem und stabilem Kunststoff gefertigt, spülmaschinengeeignet.

In Sichtverpackung zum Aufhängen.

Art.-Nr.	Inhalt	Maße ca.	VE	UVP
1 171442	5-teilig, hellblau	13,5-15,0cm	1	4,95 €
2 171473	6-teilig, weiß	14,0cm	1	7,95 €





### Blütenformer

Profi-Modellierwerkzeuge-Set

Das Blütenformer-Set beinhaltet sechs Formungsschälchen aus Kunststoff zum Formen und Trocknen von Fondantblüten. Aus hochwertigem und stabilem Kunststoff gefertigt, spülmaschinene geeignet.

6 Stück in Sichtverpackung zum Aufhängen.

Art.-Nr.	Maße ca. ø	VE	UVP
170889	je 3 x 6,5 cm und 7,5 cm	1	11,95 €



### Profi-Ausstechformen

Set, 3-teilig

Für alle Blumenliebhaber und solche, die es noch werden wollen: unsere Ausstechformen-Sets mit verschiedenen Motiven. Aus hochwertigem, stabilem **Edelstahl** gefertigt. Rostfrei und spülmaschinenfest.

In Sichtverpackung zum Aufhängen.

Art.-Nr.	Motive	Maße ca.	VE	UVP
1 052284	Jasmin-Blüte	2,0/3,0/4,0 cm	1	11,95 €
2 038011	Orchideen/Blüten	4,5/4,5/7,5 cm	1	6,50 €
3 171435	Schleife	3,0-6,5 cm	1	5,95 €



1 

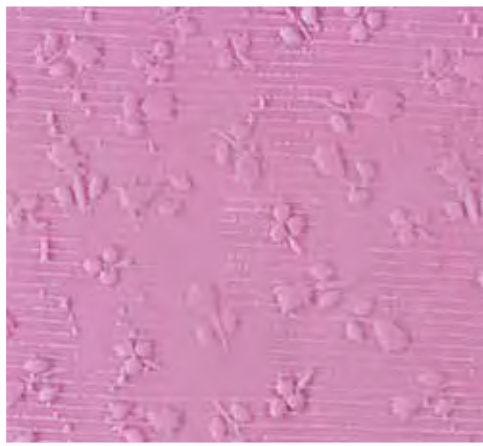

2 



### Strukturrollen

Rollen Sie Ihren Fondant oder Ihr Marzipan auf die gewünschte Größe aus. Dann mit der Strukturrolle leicht darüberrollen und das gewünschte Muster in die Masse prägen. Nun können Sie Torten, Cupcakes oder auch Kekse mit der Überzugsmasse verzieren. Sie können aus verschiedenen Motiven auswählen.

Die Rollen werden in Handarbeit aus Polyresine gefertigt und können geringfügig in Größe und Motiv abweichen.

Art.-Nr.	Motive	Maße ca.	VE	UVP
1 171541*	Tulpe	24,0cm	1	13,95 €
2 171589*	Reiskorn	29,5cm	1	19,95 €

1 



### Fondant-Prägestempel

Mit leichtem Druck das Muster in den Rollfondant oder das Marzipan prägen. Das eingeprägte Muster kann mit dem Spritzbeutel nachgezogen und z. B. mit ausgestochenen Blüten und Blättern verzieren werden. Aus hochwertigem und stabilem Kunststoff gefertigt, spülmaschinengeeignet.

In Faltschachtel. Mit Anleitung.

### Arabeske

Fondant-Prägestempel-Set

Art.-Nr.	Inhalt	Maße ca.	VE	UVP
1 171398	9-teilig, rot	4,0-9,0cm	1	8,95 €

### Ornament

Fondant-Prägestempel-Set

2 Motivgrößen, beidseitig verwendbar.

Art.-Nr.	Inhalt	Maße ca.	VE	UVP
2 171381	7-teilig, grün	2,0-14,0cm	1	8,95 €

2 



\*Nur solange der Vorrat reicht.

### Girlanden-Präge-Set



Zum exakten Markieren von Girlandenbögen am Tortenrand, mit cm-Maßeinteilung. Für alle Tortengrößen geeignet. Aus hochwertigem und stabilem Kunststoff gefertigt, spülmaschinengeeignet.

In Sichtverpackung zum Aufhängen. Mit Anleitung.

Art.-Nr.	Inhalt	Maße ca.	VE	UVP
171428	2-teilig	17,5 / 36,0cm	1	5,95 €

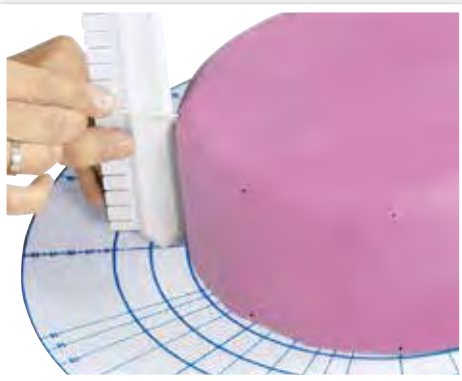
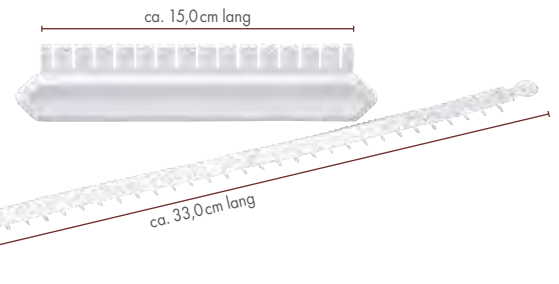

### Rüschen und Volant



Fondant-Prägestempel

Zur Herstellung von Rollfondant- und Marzipanrüschen. Hierzu einen Kreis in der gewünschten Größe ausstechen, mit einer Winkelpalette aufschneiden und anschließend die Kanten mit einem geeigneten Modellierwerkzeug ausdünnen. Aus hochwertigem und stabilem Kunststoff gefertigt, spülmaschinengeeignet.

In Sichtverpackung zum Aufhängen. Mit Anleitung.

Art.-Nr.	Inhalt	Maße ca. ø	VE	UVP
1 171367	4-teilig, blau	8,5cm	1	6,95 €



### Bordüre



Fondant-Prägestempel

Zur Herstellung von Rollfondant- und Marzipanbordüren. Mit dem variabel einsetzbaren Kantenschneider lässt sich die Breite der Bordüren festlegen. Mit dem Herzausstecher können Sie die Tortenbordüre zusätzlich verzieren. Aus hochwertigem und stabilem Kunststoff gefertigt, spülmaschinengeeignet.

In Sichtverpackung zum Aufhängen. Mit Anleitung.

Art.-Nr.	Inhalt	Maße ca.	VE	UVP
2 171374	3-teilig, blau	14,5cm	1	6,95 €

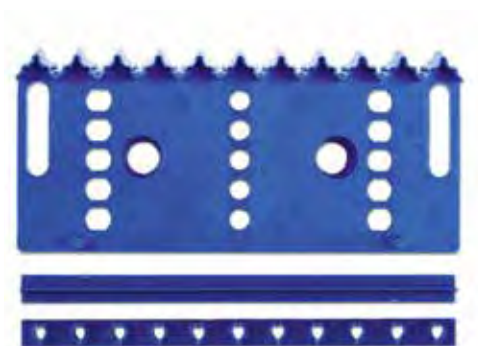



**NEU**



**Fondant-Prägestempel**

Mit diesen Prägestempeln aus Kunststoff kommt Freude auf - und das nicht nur bei Kindern. Zum feinen Prägen von Rollfondant, Marzipan, Blütenpaste und Modellier- und Knetmassen.

Art.-Nr.	Motive	Maße ca.	VE	UVP
1 171695	Fächer <b>NEU</b>	5,0cm	1	2,50 €
2 171701	Taube <b>NEU</b>	5,0cm	1	2,50 €
3 171718	Schleife <b>NEU</b>	5,0cm	1	2,50 €
4 171725	Libelle <b>NEU</b>	6,5cm	1	2,50 €

**Deko-Flex-Model**

So funktioniert's:

- 1 Drücken Sie etwas Modellier- oder Knetmasse (z.B. Fondant oder Blütenpaste) in die Silikon-Form. Achten Sie darauf, die Masse gleichmäßig und fest in die Form zu drücken, damit die Struktur des Motivs später gut erkennbar ist. Hier sind auch mehrfarbige Motivgestaltungen möglich (z.B. durch Marmorierung).
- 2 Um das Motiv zu lösen, drücken Sie leicht gegen die Rückseite der Form.
- 3 Hat sich das Motiv ganz aus dem Deko-Flex-Model gelöst, ziehen Sie die Form vorsichtig nach oben ab.

Schon ist das plastische Motiv mit feinsten Oberflächenstruktur fertig. Auf diese Weise lassen sich mit unseren Deko-Flex-Modellen schnell und einfach verschiedenste Motive modellieren.

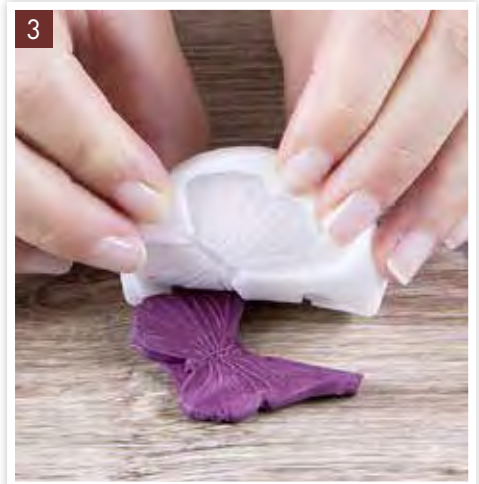
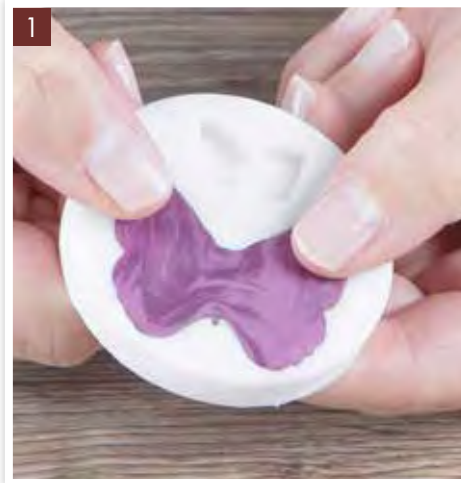

Produkt **Tipp**

„Bäckerstärke“ (303164) › Seite 303



Zum leichten **Herauslösen** empfehlen wir die Form vorher mit Bäckerstärke zu bestreuen.

1



**NEU**



**NEU**

2



**NEU**

3



4



**NEU**



## Deko-Flex-Model

Reliefformen

Mit unseren Deko-Flex-Modellen erstellen Sie leicht und einfach plastische Motive mit feinsten Oberflächenstrukturen. Modellier- oder Knetmasse in die Form eindrücken und sofort ausformen. Hier sind auch mehrfarbige Motivgestaltungen möglich. Lassen Sie Ihrer Fantasie freien Lauf. Nach dem Ausformen können Sie die Motive noch mit Speisefarben-Pulver oder mit Speisefarben-Stiften kolorieren.

Aus weichem, weißem Silikon-Kautschuk in Profi-Qualität, lebensmittelecht. Nicht geeignet für die Spülmaschine.

In Sichtverpackung zum Aufhängen.

Art.-Nr.	Motive	Maße ca.	VE	UVP
1 257894	Schmetterlinge, 2er-Reliefform <b>NEU</b>	2,0/5,0cm	1	6,95 €
2 257900	Schleifen, 3er-Reliefform <b>NEU</b>	2,0/3,0cm	1	6,95 €
3 257917	Bilderrahmen <b>NEU</b>	6,5cm	1	6,95 €
4 257924	Baby, 16er-Reliefform <b>NEU</b>	1,5-3,0cm	1	10,95 €



## Perlenketten

3er-Reliefform

Mit diesem Deko-Flex-Modell können Sie zum Dekorieren drei verschiedene Perlenketten herstellen. Aus weichem, weißem Silikon-Kautschuk in Profi-Qualität, lebensmittelecht. Nicht geeignet für die Spülmaschine.

In Sichtverpackung zum Aufhängen.

Art.-Nr.	Maße ca.	VE	UVP
257702	18,0cm	1	8,50 €





1 



2 

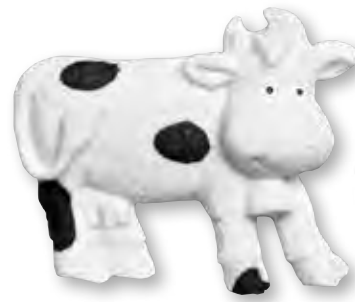

3 



4 



5 



6 



## Deko-Flex-Model

Reliefformen

Aus weichem, weißem Silikon-Kautschuk in Profi-Qualität, lebensmittelecht.  
Nicht geeignet für die Spülmaschine.

In Sichtverpackung zum Aufhängen.

Art.-Nr.	Moive	Maße ca.	VE	UVP
1	257719 Totenköpfe, 3er-Reliefform	2,5x4,0cm	1	8,95 €
2	257467 Kuh	7,0x5,5cm	1	9,95 €
3	257320 Margerite	4,0cm	1	9,95 €
4	258952 Rose	4,5cm	1	14,95 €
5	257290 Blätter, 13er-Reliefform	1,0-3,0cm	1	14,90 €
6	257306 Möhren/Karotte, 2er-Reliefform	4,0/5,5cm	1	11,50 €

## Deko-Flex-Model

### „Unten im Meer“

Reliefformen

Aus weichem, weißen Silikon-Kautschuk in Profi-Qualität, lebensmittelecht. Nicht geeignet für die Spülmaschine.

In Sichtverpackung zum Aufhängen.

Art.-Nr.	Motive	Maße ca.	VE	UVP
1 257504*	Seesterne	5,0cm	1	6,95 €
2 257511*	Muschel	4,0cm	1	6,95 €
3 257528*	Schnecke	5,0cm	1	6,95 €

1 



2 



3 



Produkt  
Tipp

Verschönern Sie Ihre Deko  
mit Hilfe von **Airbrush**  
› alle Produkte ab Seite 322



\*Nur solange der Vorrat reicht.

1 



2 



3 



4 



5 



## Deko-Flex-Model

Reliefformen

Aus weichem, weißem Silikon-Kautschuk in Profi-Qualität, lebensmittelecht.  
Nicht geeignet für die Spülmaschine.

In Sichtverpackung zum Aufhängen.

Art.-Nr.	Motive	Maße ca.	VE	UVP
1 257436*	Herzen, 3er-Reliefform	3,5-4,5 cm	1	9,95 €
2 257481	Schneeflocke	6,5 cm	1	11,50 €
3 257269*	Weihnachtsmann-Gesicht	5,0 cm	1	9,95 €
4 257214	Engel	5,5 cm	1	11,50 €
5 257443	Dinosaurier, 4er-Reliefform	3,5 cm	1	9,95 €

\*Nur solange der Vorrat reicht.

### Einkleiden von Kuchen mit Rollfondant

Den gebackenen und ausgekühlten Kuchen mit einem Messer begrädigen, damit eine glatte Oberfläche entsteht. Bei trockenen Kuchen die Oberfläche mit Marmelade dünn bestreichen, damit die Krümel gebunden werden und der Fondant klebt.

**Abb. 1:** Den Rollfondant in der gewünschten Größe ausrollen.

**Abb. 2:** Die Fondantplatte locker auf den Ausrollstab aufrollen. Damit dieser nicht verklebt, vorher mit Bäckerstärke einstäuben.

**Abb. 3:** Anschließend über den Kuchen abrollen, sodass der Kuchen rund herum zugedeckt ist.

Anschließend die Rollfondant-Decke etwas vom Kuchen (unten) abziehen, damit sich die Falten nach außen verlagern. Diese werden von oben nach unten raus gestrichen. Den Vorgang wiederholen, bis der Kuchen glatt eingedeckt ist. Die überstehende Fondantschürze mit einer kleinen Winkelpalette abtrennen und die Tortenoberfläche mit einem **Glätter (171459, siehe unten)** glattstreichen.

#### Hinweis:

- > Verwenden Sie keine Sahne, da diese den Fondant "schmelzen" lässt.
- > Für eine 3-stöckige Torte benötigen Sie ca. 3 kg Fondant.
- > Reste lassen sich sehr lange aufbewahren oder einfrieren (luftdicht verpackt).

Passende Modellierwerkzeuge finden Sie

> ab Seite 288

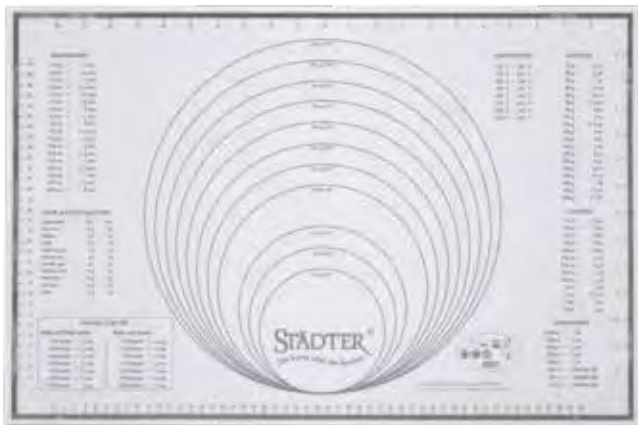

### Silikon-Unterlage Maxi

Ausrollen, Backen und Modellieren

Für alle Modellierarbeiten geeignet. Perfekt zum Ausrollen von großen Blechkuchen, Tortenüberzügen u.v.m. Passend für Profi-Backbleche. Mit den wichtigsten Maßeinteilungen. Die Unterlage ist aus lebensmittelechtem Silikon. Absolut rutschfest auf jedem Untergrund. Mit glatter Antihaf-Oberfläche, Backofen- und Frosterfest von -40 °C bis +230 °C. Nicht schnittfest.

In Faltschachtel zum Aufhängen. Mit Anleitung.

Art.-Nr.	Maße ca.	VE	UVP
256972	60,0x40,0cm, Silikon	1	22,95 €



### Fondant-Glätter

Profi-Modellierwerkzeug

Sie arbeiten viel mit Marzipan und Fondant? Dann ist unser Glätter für Sie eine echte Hilfe beim Glattstreichen von Tortenüberzügen.

In Sichtverpackung zum Aufhängen. Mit Anleitung.

Art.-Nr.	Maße ca.	VE	UVP
171459	8,5x15,0cm, Kunststoff	1	6,95 €



### Ausrollstab 3-in-1



**NEU**

Ideal für sowohl große als auch kleine Flächen. Mit Abstandshalter aus Silikon in 1,6/3,2/4,8 mm zum gleichmäßigen Ausrollen verschiedener Teigstärken. Auch verwendbar zum Aufwickeln von Fondant- und Marzipanüberzügen. Die Ausrollstäbe sind aus hochwertigem Kunststoff gefertigt, die Abstandshalter aus lebensmittelechtem Silikon. Nach jedem Gebrauch mit einem feuchten Tuch abwischen oder mit Wasser und Spülmittel reinigen.

**Inhalt:** 3 Ausrollstäbe, unterschiedliche Größen, Maße ca. (ø x Länge): Klein 2,0 x 23,0 cm, Mittel 3,0 x 40,0 cm, Groß 4,5 x 50,0 cm

In Sichtverpackung zum Aufhängen.

Art.-Nr.	Inhalt	VE	UVP
803527	17-teilig, Kunststoff <b>NEU</b>	1	39,95 €



### Profi-Ausrollstab



Dieser Profi-Ausrollstab eignet sich insbesondere zum Ausrollen und Aufwickeln von Fondant- oder Marzipantortenüberzügen. Gleichbleibend leichtes und einfaches Ausrollen.

In Faltschachtel.

Art.-Nr.	Maße ca. (ø x Länge)	VE	UVP
803503	5,0 x 49,0 cm, <b>Edelstahl</b> / Silikon	1	29,95 €



### Ausrollstab mit Distanzringen



Zum Modellieren und exaktem Ausrollen von Fondant ist diese Rolle zu empfehlen. Um Fondant/Modelliermasse zu der optimalen Dicke von wahlweise 1,5 mm oder 3 mm auszurollen, können Sie die beigelegten Distanzringe verwenden, diese hierzu einfach auf den Ausrollstab aufstecken. So wird die Herstellung von Blüten, Rüschen und anderen filigranen Dekorationen leicht gemacht.

In Sichtverpackung zum Aufhängen.

Art.-Nr.	Maße ca. (ø x Länge)	VE	UVP
803510	2,5 x 22,5 cm, Kunststoff	1	7,95 €

In großer

# Farbenvielfalt

1 



2 



3 



4 



5 



6 



7 



8 



9 



10 



## Roll- und Dekorfondant

Die Fondantmasse ist eine leicht süße, essbare, weiche, geschmeidige Masse. Rollfondant wird kühl und dunkel gelagert, aber nicht im Kühlschrank. Ausgerollt wird er als Überzug für Kuchen und Torten verwendet, zu Auflegern, Blüten und Rüschen verarbeitet oder mit Mustern geprägt. Glutenfrei! Inhalt: 250g.

In Faltschachtel mit Anleitung.

Art.-Nr.	Farbe	Farbstoffe	VE	UVP
1	301849	Blau	E120, E133	1 4,95 €
2	301856	Rot	E129*	1 4,95 €
3	301863	Gelb	E160a	1 4,95 €
4	301870	Grün	E102*, E133	1 4,95 €
5	301887	Schwarz	E153	1 4,95 €
6	301962	Lemon	E102*, E133	1 4,95 €
7	301900	Pink	E120	1 4,95 €
8	301979	Purple	E120, E133	1 4,95 €
9	301986	Hellblau	E133	1 4,95 €
10	301993	Fuchsia	E120	1 4,95 €

Nährwertangaben		pro 100g
Brennwert		1673 kJ / 400 kcal
Fett		5,5g
davon gesättigte Fettsäuren		3,8g
Kohlenhydrate		86,7g
davon Zucker		85,3g
Eiweiß		0,0g
Salz		0,1g

**Zutaten:** Zucker, Glukosesirup, Pflanzenfett (Palmkern, Palm), Feuchthaltemittel: E422, Verdickungsmittel: E415, E466, Emulgator: E471, natürliches Aroma, Konservierungsmittel: E200, Antioxidationsmittel: E330, Farbstoffe: siehe Tabelle. Kann Spuren von **Mandeln** enthalten.

\* Kann die Aktivität und Aufmerksamkeit bei Kindern beeinträchtigen.

**Sparen Sie sich kostbare Zeit**  
und decken Sie Ihre Torte einfach mit der  
gebrauchsfertigen und bereits ausgerollten Fondant-  
Decke ein.



## Fondant-Decke Weiß

Gebrauchsfertig

Decke für Torten aus weißem Rollfondant. Sofort einsatzbereit. Ideal zum Eindecken von Torten sowie zum Ausstechen von Motiven und Verzierungen. Kann nach Bedarf dünner und größer ausgerollt werden (bis ca. ø 38,0cm).

In Faltschachtel mit Anleitung.

Art.-Nr.	Maße ca. ø	Inhalt	VE	UVP
302136	36,0cm	430g	1	7,95 €

Nährwertangaben	pro 100g
Brennwert	1669 kJ / 399 kcal
Fett	5,3g
davon gesättigte Fettsäuren	3,7g
Kohlenhydrate	87,5g
davon Zucker	85,2g
Eiweiß	0,0g
Salz	< 0,1g

**Zutaten:** Zucker, Glukosesirup, Pflanzenfett (Palmkern, Palme), Feuchthaltemittel: E422, Verdickungsmittel: E413, E415, Emulgator: E471, natürliches Aroma, Invertase. Dieses Produkt kann Spuren von **Mandeln** und **Getreide** enthalten.



## Roll- und Dekorfondant

Inhalt: 250g. In Faltschachtel mit Anleitung.

Art.-Nr.	Farbe	VE	UVP
301948	Weiß	1	4,95 €

Nährwertangaben	pro 100g
Brennwert	1673 kJ / 400 kcal
Fett	5,5g
davon gesättigte Fettsäuren	3,8g
Kohlenhydrate	86,7g
davon Zucker	85,3g
Eiweiß	0,0g
Salz	0,1g

**Zutaten:** Zucker, Glukosesirup, gehärtetes Pflanzenfett, Feuchthaltemittel: E422, Verdickungsmittel: E415, E466, Emulgatoren: E 471, natürliches Aroma, Konservierungsmittel: E200, Antioxidationsmittel: E330. Kann Spuren von **Mandeln** enthalten.



## Roll- und Dekorfondant

Inhalt: 1000g. In Faltschachtel mit Anleitung.

Art.-Nr.	Farbe	VE	UVP
302006	Weiß	1	12,95 €

Nährwertangaben	pro 100g
Brennwert	1650 kJ / 390 kcal
Fett	4,0g
davon gesättigte Fettsäuren	1,0g
Kohlenhydrate	88,0g
davon Zucker	80,0g
Eiweiß	< 0,5g
Salz	1,3g

**Zutaten:** Zucker, Glukosesirup, Wasser, teilweise gehärtetes Pflanzenfett (Palm, **Soja**, Shea), Kartoffelstärke, Verdickungsmittel: E413, E466, **Magermilch**pulver, Farbstoff: E171, Feuchthaltemittel: E422, modifizierte Stärke, Konservierungsmittel: E202 (0,1%), Säureregulator: E260, E270, Emulgator: **Sojalecithin** (E322), Aromastoff Vanillin



## Pastillage

Blumen-Modelliermasse, gebrauchsfertig

Weißer Modelliermasse zum Dekorieren von Torten mit modellierten Blüten, Blättern oder anderen Motiven. Inhalt: 1000g.

In Faltschachtel mit Anleitung.

Art.-Nr.	Farbe	VE	UVP
302129	Weiß	1	19,90 €

Nährwertangaben	pro 100g
Brennwert	1600 kJ / 380 kcal
Fett	3,5g
davon gesättigte Fettsäuren	1,0g
Kohlenhydrate	86,0g
davon Zucker	79,0g
Eiweiß	0,5g
Salz	0,5g

**Zutaten:** Zucker, Glukosesirup, Wasser, teilweise gehärtetes Pflanzenfett (Palm, **Soja**, Shea), Kartoffelstärke, Verdickungsmittel: E413, E466, **Eiweiß**pulver, Farbstoff: E171, modifizierte Stärke, Konservierungsmittel: E202 (0,08%) Säureregulator: E260, Trägerstoff: E1505, Emulgator: **Sojalecithin**



## CMC – Sugarcel

Cellulose-Pulver



CMC verwendet man als Stabilisator und Verdickungsmittel. Es gibt Roll- und Dekorfondant die erforderliche Festigkeit zum Herstellen von Blüten und Figuren.

**Herstellung von Fondant-Kleber:** 1 TL CMC in ¼ Liter Wasser aufkochen und eventuell durchsieben. Erkalten lassen.

In Sichtverpackung zum Aufhängen. Mit Anleitung.

Art.-Nr.	Inhalt	VE	UVP
395022	14g	1	7,95 €

Zutaten: Verdickungsmittel: E466



## Gummi-Arabicum

Bindemittel



Gummi-Arabicum ist ein helles Pulver aus der Rinde von Akazien und dient als Binde- und Verdickungsmittel, z. B. für weiche Süßigkeiten. Es löst sich sehr leicht in Wasser auf.

In Sichtverpackung zum Aufhängen. Mit Anleitung.

Art.-Nr.	Inhalt	VE	UVP
395039	28g	1	7,95 €

Zutaten: Verdickungsmittel: E414



## Glycerin

Flüssig, tropfenweise dosieren



Glycerin wird zur Herstellung von Fondantmasse benötigt. Es hält die Fondant- und Icingmasse geschmeidig und verstärkt die Leuchtkraft der Farben in Icingmassen (Zuckerglasur). Dunkel, kühl und trocken lagern.

In Sichtverpackung zum Aufhängen. Mit Anleitung. Wilton-Produkt.

Art.-Nr.	Inhalt	VE	UVP
03-712	60g	1	3,95 €

Zutaten: Feuchthaltemittel: E422



## Tragant-Pulver

Verdickungsmittel



Tragant ist ein pflanzliches Binde- und Verdickungsmittel, das Dekormassen wie Blüten- und Modellierpaste die erforderliche Elastizität verleiht.

In Sichtverpackung zum Aufhängen. Mit Anleitung.

Art.-Nr.	Inhalt	VE	UVP
395015	14g	1	11,95 €

Zutaten: Verdickungsmittel: E413





### Glukose

Unentbehrlich zur Herstellung von Fondantmassen.

Glukose-Sirup wird auch als Bonbonsirup, Stärkesirup oder Kapillarsirup bezeichnet. Glukose-Sirup dient zur Herstellung von Zucker-, Fondant- und Karamellarbeiten.

**Weitere Verwendung:** Frischhaltung von Marzipan: 35g Glukose-Sirup auf 1000g Marzipanrohmasse.

In Faltschachtel. Mit Anleitung. Wilton-Produkt.

Art.-Nr.	Inhalt	VE	UVP
03-713	340g	1	8,95 €

Zutaten: Glukose-Fruktose-Sirup



### Bäckerstärke

Fondant-Zutat

Bäckerstärke ist eine spezielle Kartoffelstärke, die streufähig ist und nicht klumpt. Sie ist besonders gut geeignet zum problemlosen Ausrollen von Fondant, Marzipan und feinen, zarten Butter-Mürbeteigen.

In Kunststoffdose, mit Anleitung.

Art.-Nr.	Inhalt	VE	UVP
303164	200g	1	2,95 €
303225	1000g	1	11,90 €

Nährwertangaben	pro 100g
Brennwert	1373 kJ / 328 kcal
Fett	< 0,1 g
davon gesättigte Fettsäuren	< 0,1 g
Kohlenhydrate	80,0 g
davon Zucker	0,0 g
Eiweiß	< 0,1 g
Salz	< 0,1 g

Zutaten: Kartoffelstärke, glutenfrei, Produkt ist GVO-frei



Kein Auslaufen, dank des doppelten Schraubverschlusses!



### Dekorations-Stifte

ungefüllt

Mit den Dekorationsstiften können Sie Ihre Backkreationen beliebig mit Zuckerguss, Schokolade oder Icing bepunktet und bemalen. Aus hochwertigem, lebensmittelechtem, stabilem Kunststoff und in Profi-Qualität gefertigt.

2 Stück in Faltschachtel zum Aufhängen.

Art.-Nr.	Maße ca.	Füllmenge ca.	VE	UVP
334984	12,0 cm	je 30 ml	1	5,95 €

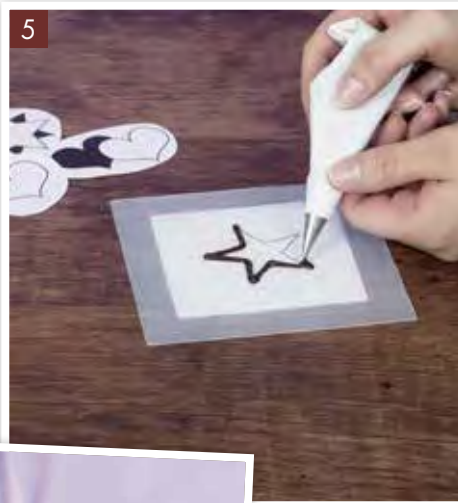

NEU



## Villa Creativa

für Schokoladen- und Fondant-Dekorationen

Zaubern Sie feinste Schokoladen- und Icing-Dekorationen oder formen Sie ausgestochene Motive aus Fondant. Das Haus lässt sich auseinander nehmen, sodass Sie die einzelnen Hausteile zum Formen von Schokoladen- und Fondant-Dekorationen verwenden können. Das Set ist aus hochwertigem, lebensmittelechtem, stabilem Kunststoff und in Profi-Qualität gefertigt. Wir empfehlen es unmittelbar nach Gebrauch unter fließend warmem Wasser abzuspuhlen.

Villa inkl. 8 Silikonunterlagen zur Motiv-Vorlage in Faltschachtel mit Anleitung.

Art.-Nr.	Inhalt	Maße ca.	VE	UVP
257887	14-teilig, Kunststoff <b>NEU</b>	12,0x 13,0 cm	1	14,95 €



are you  
**Ready for Shreddy?**



### Esspapier Shreddy

Mit Süßungsmittel  
Ready, Shreddy, go ....

Im Handumdrehen bekommen Ihre Donuts, Cakepops oder Torten das gewisse Etwas mit diesen farbenfrohen Esspapier-Schnipseln. Ob Monster-Cakepops, Fußballfeld oder Osternest - mit unseren Shreddy-Schnipseln haben Sie einen AHA-Effekt sicher. Die Verwendungsmöglichkeiten sind vielfältig!

Farbiges Esspapier in intensiven Farbtönen, mit geringem Zuckergehalt und geschmacksneutral mit einer dezenten Süße.

In Faltschachtel.

Art.-Nr.	Farbe	Farbstoffe	Inhalt	VE	UVP
1 309531	Weiß <b>NEU</b>	-	20g	1	3,30 €
2 309548	Gelb <b>NEU</b>	E102*	20g	1	3,30 €
3 309555	Orange <b>NEU</b>	E110*	20g	1	3,30 €
4 309562	Pink <b>NEU</b>	E120	20g	1	3,30 €
5 309579	Blau <b>NEU</b>	E133	20g	1	3,30 €
6 309586	Lila-Violett <b>NEU</b>	E133, E120	20g	1	3,30 €
7 309593	Grün <b>NEU</b>	E102*, E133	20g	1	3,30 €

Nährwertangaben		pro 100g
Brennwert		1408 kJ / 332 kcal
Fett		1,8g
davon gesättigte Fettsäuren		0,2g
Kohlenhydrate		78,9g
davon Zucker		0,1g
Eiweiß		0,1g
Salz		< 0,0g

**Zutaten:** Kartoffelstärke, Wasser, Olivenöl, Aroma, Maltodextrin, Süßmittel: Sucralose, Farbstoffe: siehe Tabelle, ohne Gentechnik

\*Kann die Aktivität und Aufmerksamkeit bei Kindern beeinträchtigen.





## Nonpareilles



Art.-Nr.	Inhalt	VE
304673	Display: 1000g	1
Inhalt		UVP
250 Sticks je 4g		0,20 €

Nährwertangaben	pro 100g
Brennwert	1622 kJ / 382 kcal
Fett	< 0,1 g
davon gesättigte Fettsäuren	< 0,1 g
Kohlenhydrate	95,0 g
davon Zucker	58,0 g
Eiweiß	0,3 g
Salz	0,1 g

Zutaten: Zucker, Weizenstärke, Glukosesirup, Farbstoffe: E110\*, E102\*, E133, E127, E171, Überzugsmittel: E904. Ohne Gentechnik



## Nonpareilles

Mit AZO-freien Farbstoffen!



Art.-Nr.	Inhalt	VE
304666	Display: 1000g	1
Inhalt		UVP
250 Sticks je 4g		0,20 €

Nährwertangaben	pro 100g
Brennwert	1397 kJ / 334 kcal
Fett	< 0,5 g
davon gesättigte Fettsäuren	< 0,1 g
Kohlenhydrate	62,9 g
davon Zucker	62,0 g
Eiweiß	0,7 g
Salz	0,1 g

Zutaten: Zucker, Weizenstärke, Glukosesirup, Überzugsmittel: E904, Farbstoffe: E141, E171, E133, E153, E150c, E172, E120, E132. AZO-frei, ohne Gentechnik

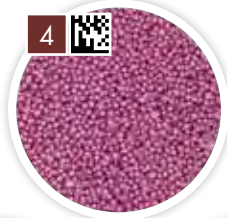

## Nonpareilles

Mit AZO-freien Farbstoffen!

Bunt und süß: Unsere Nonpareilles für das Finish auf Ihren Gebäcken. Die klassische und bekannteste Art der Zuckerperlen. Kleine Perlen mit ca. ø 1,5-2,0mm. Zum Dekorieren und Verzieren von Pralinen, Petits Fours, Plätzchen u.v.m. Wir bieten Ihnen verschiedene Farbtöne mit Glimmer-Effekt und eine bunt sortierte Farbmischung an. Inhalt: 65g

Art.-Nr.	Farbe	Farbstoffe	VE	UVP
1 308770	Gelb	E101, E171	1	3,95 €
2 308732	Gold	E101, E171, E172	1	3,95 €
3 308787	Rot	E101, E120, E171	1	3,95 €
4 308756	Purple	E120, E171	1	3,95 €
5 308749	Pink	E120, E171	1	3,95 €
6 308763	Silber	E153, E171	1	3,95 €
7 308701	Türkis	E133, E141, E171	1	3,95 €
8 308718	Blau	E133, E171	1	3,95 €
9 308725	Bunt	E101, E120, E133, E141	1	3,95 €

Nährwertangaben	pro 100g
Brennwert	1622 kJ / 382 kcal
Fett	< 0,1 g
davon gesättigte Fettsäuren	< 0,1 g
Kohlenhydrate	95,0 g
davon Zucker	58,0 g
Eiweiß	0,3 g
Salz	0,04 g

Zutaten: Zucker, Weizenstärke, Glukosesirup, Überzugsmittel: E904, Farbstoffe: siehe Tabelle, AZO-frei, ohne Gentechnik

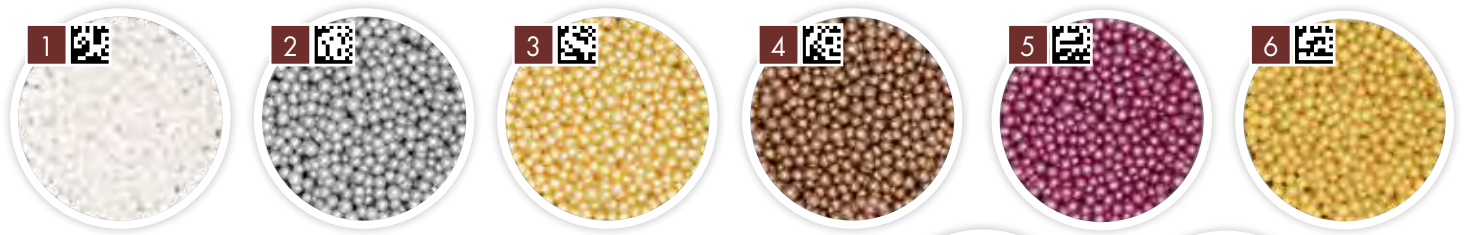

### Perlen Mini

Mit AZO-freien Farbstoffen!

Unsere Dekor-Perlen in der Mini-Variante. Diese Perlen haben einen ø von ca. 3–4 mm. In dieser Größe lassen sich die Perlen sehr gezielt auf Ihren Gebäcken platzieren. In unserem Sortiment führen wir eine große Auswahl an Farben. Inhalt: 65 g

Art.-Nr.	Farbe	Farbstoffe	VE	UVP
1 309524	Perlmutter	E171	1	4,50 €
2 309418	Silber	E153, E171	1	4,50 €
3 309470	Gelb	E101, E171	1	4,50 €
4 309487	Bronze	E153, E172	1	4,50 €
5 309425	Rot	E101, E120, E171	1	4,50 €
6 309401	Gold	E101, E171, E172	1	4,50 €
7 309500	Purple	E120, E171	1	4,50 €
8 309449	Pink	E120, E171	1	4,50 €
9 309494	Lila-Violett	E120, E132, E171	1	4,50 €
10 309456	Blau	E133, E171	1	4,50 €
11 309463	Türkis	E133, E141, E171	1	4,50 €
12 309517	Lemon	E101, E133, E171	1	4,50 €
13 309432	Grün	E101, E133, E171	1	4,50 €

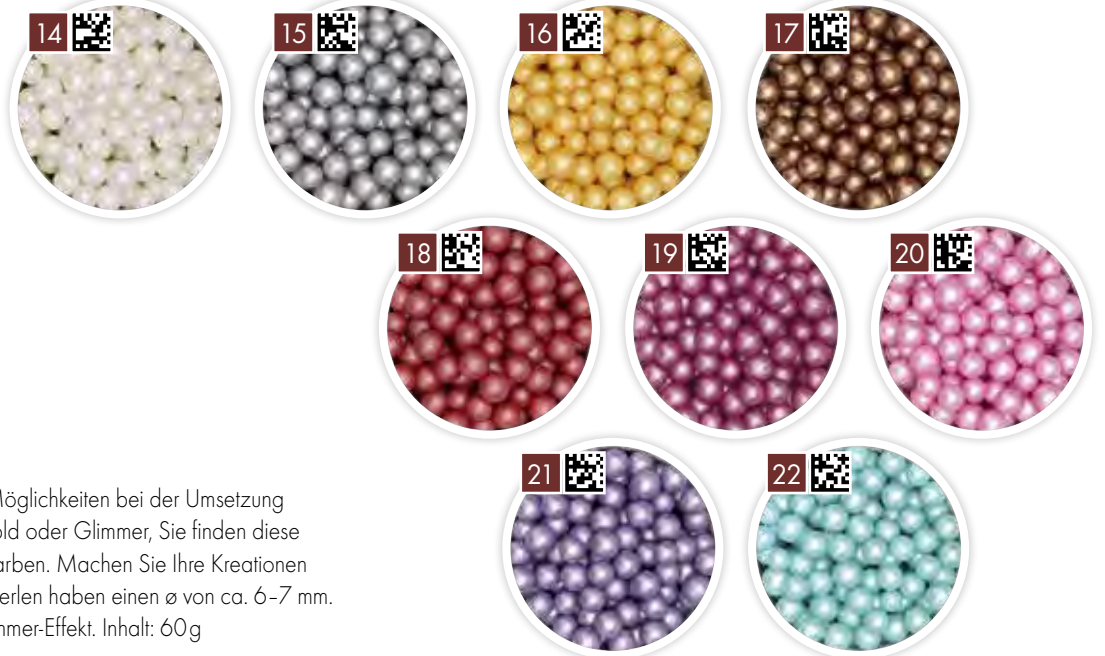

### Perlen Maxi

Mit AZO-freien Farbstoffen!

Dekor-Perlen geben Ihnen noch mehr Möglichkeiten bei der Umsetzung Ihrer kreativen Ideen. Egal ob Gelb, Gold oder Glimmer, Sie finden diese Dekolieblinge in den verschiedensten Farben. Machen Sie Ihre Kreationen zum Gesprächsstoff! Unsere „großen“ Perlen haben einen ø von ca. 6–7 mm. Wir bieten Ihnen viele Farbtöne mit Glimmer-Effekt. Inhalt: 60g

Art.-Nr.	Farbe	Farbstoffe	VE	UVP
14 309388	Perlmutter	E171	1	4,50 €
15 309319	Silber	E153, E171	1	4,50 €
16 309302	Gold	E101, E171, E172	1	4,50 €
17 309357	Bronze	E153, E172	1	4,50 €
18 309326	Rot	E101, E120, E171	1	4,50 €
19 309371	Purple	E120, E171	1	4,50 €
20 309333	Pink	E120, E171	1	4,50 €
21 309364	Lila-Violett	E120, E132, E171	1	4,50 €
22 309340	Türkis	E133, E141, E171	1	4,50 €

Nachfolgende Angaben gelten für alle Produkte auf Seite 307:

Nährwertangaben	pro 100g
Brennwert	1663 kJ / 391 kcal
Fett	< 0,1 g
davon gesättigte Fettsäuren	< 0,1 g
Kohlenhydrate	98,0 g
davon Zucker	96,0 g
Eiweiß	0,2 g
Salz	0,1 g

Zutaten: Zucker, Traubenzucker, Glukosesirup, Weizenstärke, Überzugsmittel: E904, Farbstoffe: siehe Tabelle, AZO-frei, ohne Gentechnik

Hinweis: Produktionsbedingt kann es je nach Charge zu leichten Farbabweichungen kommen.

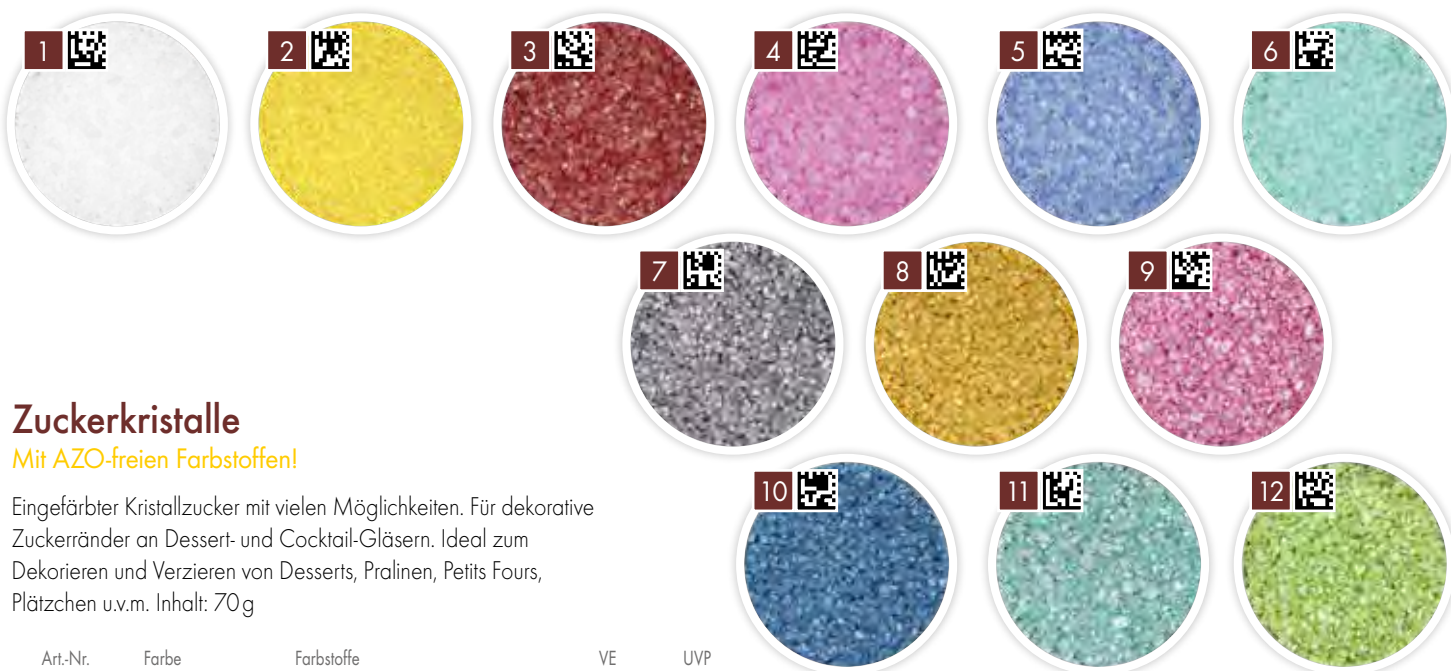

### Zuckerkrystalle

Mit AZO-freien Farbstoffen!

Eingefärbter Kristallzucker mit vielen Möglichkeiten. Für dekorative Zuckerränder an Dessert- und Cocktail-Gläsern. Ideal zum Dekorieren und Verzieren von Desserts, Pralinen, Petits Fours, Plätzchen u.v.m. Inhalt: 70g

Art.-Nr.	Farbe	Farbstoffe	VE	UVP
1	308862	Weiß	-	1 3,95 €
2	308800	Gelb	E101	1 3,95 €
3	308879	Rot	E101, E120	1 3,95 €
4	308817	Pink	E120	1 3,95 €
5	308893	Hellblau	E132	1 3,95 €
6	308886	Türkis	E133, E141	1 3,95 €
7	308831	Silber Glimmer	E153, E171	1 3,95 €
8	308824	Gold Glimmer	E101, E171, E172	1 3,95 €
9	308855	Pink Glimmer	E120, E171	1 3,95 €
10	308909	Blau Glimmer	E133, E171	1 3,95 €
11	308916	Türkis Glimmer	E133, E141, E171	1 3,95 €
12	308848	Grün Glimmer	E101, E133, E171	1 3,95 €

Nährwertangaben	pro 100g
Brennwert	1699 kJ / 406 kcal
Fett	0,0g
davon gesättigte Fettsäuren	0,0g
Kohlenhydrate	99,9g
davon Zucker	99,9g
Eiweiß	0,0g
Salz	0,0g

Zutaten: Zucker, Farbstoffe: siehe Tabelle, AZO-frei, ohne Gentechnik, Produkte 7-12 enthalten zusätzlich Überzugsmittel: E904



### Konfetti

Mit AZO-freien Farbstoffen!

Konfetti zum Essen – lecker! Zum Dekorieren und Verzieren von Pralinen, Petits Fours, Plätzchen, Torten u.v.m. – oder mal als essbare Tischdekoration. Ob einfarbig oder als Farbmix: Da ist für jeden etwas dabei. Inhalt: 50g

Art.-Nr.	Farbe	Farbstoffe	VE	UVP
1	308503	Perlmutter	E171	1 4,50 €
2	308473	Lemon	E141, E133, E171	1 4,50 €
3	308497	Türkis	E133, E141, E171	1 4,50 €
4	308466	Purple	E120, E171	1 4,50 €
5	308480	Orange	E101, E120, E171	1 4,50 €
6	308534	Icecream	E101, E133, E141, E171	1 4,50 €
7	308510	Pool Party	E133, E141, E171	1 4,50 €
8	308527	Exotic	E101, E120, E132, E133, E141, E171	1 4,50 €

Nährwertangaben	pro 100g
Brennwert	1758 kJ / 415 kcal
Fett	5,4g
davon gesättigte Fettsäuren	2,6g
Kohlenhydrate	94,7g
davon Zucker	84,8g
Eiweiß	0,6g
Salz	0,3g

Zutaten: Zucker, Palmfett (100% RSPO zertifiziert), Kartoffelstärke, Reismehl, Maismehl, Überzugsmittel: E904, Farbstoffe: siehe Tabelle

Hinweis: Produktionsbedingt kann es je nach Charge zu leichten Farbabweichungen kommen.



**NEU**

**Konfetti**



Art.-Nr.	Inhalt	VE
304680	Display: 1000g	1

Inhalt	UVP
250 Sticks je 4g	0,20 €

**Zutaten:** Zucker, Palmfett (100% RSPO zertifiziert), Kartoffelstärke, Reismehl, Maismehl, Farbstoffe: E102\*, E133, E127, E110\*, E171, Überzugsmittel: E904.

**Einhorn / Regenbogen**



7 Sticks in Sichtverpackung zum Aufhängen.

Art.-Nr.	Inhalt ca.	VE	UVP
309708	28g (je Stick 4g)	10	2,95 €

**Zutaten:** Zucker; Palmfett (100% RSPO zertifiziert); Kartoffelstärke; Reismehl; Maisstärke; Farbstoffe: E102\*, E110\*, E120, E124\*, E132, E133, E171; Trägerstoff: E555; Überzugsmittel: E904

Nährwertangaben	pro 100g
Brennwert	1758 kJ / 415 kcal
Fett	5,4g
davon gesättigte Fettsäuren	2,6g
Kohlenhydrate	94,7g
davon Zucker	84,8g
Eiweiß	0,6g
Salz	0,3g
Ohne Gentechnik	



**Streusel**

Mit AZO-freien Farbstoffen!

Was Pralinen, Petits Fours, Torten und viele andere Kreationen so besonders macht, ist nicht nur der Geschmack. Streuseln Sie Ihre kleinen Kunstwerke zu Stars! Wir bieten Ihnen viele außergewöhnliche Farbtöne mit Glimmer-Effekt und eine bunt sortierte Farbmischung an. Inhalt: 60g

Art.-Nr.	Farbe	Farbstoffe	VE	UVP
1 308961	Gelb	E101, E171	1	3,95 €
2 308978	Orange	E101, E120, E171	1	3,95 €
3 308923	Rot	E101, E120, E171	1	3,95 €
4 308947	Pink	E120, E171	1	3,95 €
5 308985	Lila-Violett	E120, E132, E171	1	3,95 €
6 308954	Blau	E133, E171	1	3,95 €
7 308930	Grün	E101, E133, E171	1	3,95 €
8 308992	Bunt	E101, E120, E132, E133, E141, E153, E171, E127	1	3,95 €

Nährwertangaben	pro 100g
Brennwert	1779 kJ / 425 kcal
Fett	5,5g
davon gesättigte Fettsäuren	3,2g
Kohlenhydrate	92,7g
davon Zucker	85,4g
Eiweiß	<0,1g
Salz	0,1g

**Zutaten:** Zucker, Palmfett (100% RSPO zertifiziert), Weizenstärke, Glukosesirup, Überzugsmittel: E904, Farbstoffe: siehe Tabelle, AZO-frei, ohne Gentechnik



**Streusel**



Art.-Nr.	Inhalt	VE
304697	Display: 1000g	1

Inhalt	UVP
250 Sticks je 4g	0,20 €

Nährwertangaben, siehe Tabelle links; **Zutaten:** Zucker, Palmfett (100% RSPO zertifiziert), Weizenstärke, Glukosesirup, Farbstoffe: E110\*, E102\*, E133, E127, E171, (Trägerstoff E555), Überzugsmittel: E904, ohne Gentechnik

**Hinweis:** Produktionsbedingt kann es je nach Charge zu leichten Farbabweichungen kommen. \*Kann die Aktivität und Aufmerksamkeit bei Kindern beeinträchtigen.

### Herzen

Mit AZO-freien Farbstoffen!

Es regnet Herzen aus Zucker! Ideal zum Verzieren von Pralinen, Plätzchen oder Petits Fours. Inhalt: 50g

Art.-Nr.	Farbe	Farbstoffe	VE	UVP
1	308367 Silber	E153, E171	1	4,50 €
2	308374 Gold	E101, E171, E172	1	4,50 €
3	308404 Pink	E120, E171	1	4,50 €
4	308398 Purple	E120, E171	1	4,50 €
5	308381 Türkis	E133, E141, E171	1	4,50 €
6	308411 Grün	E101, E133, E171	1	4,50 €



### Sterne

Mit AZO-freien Farbstoffen!

Es regnet Sterne aus Zucker! Ideal zum Verzieren von Pralinen, Plätzchen oder Petit Fours. Inhalt: 40g

Art.-Nr.	Farbe	Farbstoffe	VE	UVP
1	308305 Silber	E153, E171	1	4,50 €
2	308312 Gold	E101, E171, E172	1	4,50 €
3	308343 Pink	E120, E171	1	4,50 €
4	308336 Purple	E120, E171	1	4,50 €
5	308329 Türkis	E133, E141, E171	1	4,50 €
6	308350 Blau	E132, E171	1	4,50 €

Nachfolgende Angaben gelten für alle Produkte auf Seite 310:

Nährwertangaben	pro 100g
Brennwert	1758 kJ / 415 kcal
Fett	5,4g
davon gesättigte Fettsäuren	2,6g
Kohlenhydrate	94,7g
davon Zucker	84,8g
Eiweiß	0,6g
Salz	0,3g

Zutaten: Zucker, Palmfett (100% RSPO zertifiziert), Kartoffelstärke, Reismehl, Maisstärke, Überzugsmittel: E904, Farbstoffe: siehe Tabelle, AZO-frei, ohne Gentechnik

Hinweis: Produktionsbedingt kann es je nach Charge zu leichten Farbabweichungen kommen.



### Buchstabenmix

Mit AZO-freien Farbstoffen!

Jetzt macht das Lesen und Buchstabieren richtig Spaß! Zum Dekorieren und Verziern von Muffins, Cupcakes, Petits Fours, Plätzchen, Torten u.v.m. - oder mal als essbare Tischdekoration. Inhalt: 40g

Art.-Nr.	Farbe	Farbstoffe	VE	UVP
1	308237 Bunt <b>NEU</b>	E101, E120, E133	1	4,50 €
2	308244 Pink/Purple <b>NEU</b>	E120, E171	1	4,50 €
3	308251 Hellblau/Perlmutter <b>NEU</b>	E132, E171	1	4,50 €

Nährwertangaben		pro 100g
Brennwert		1758 kJ / 415 kcal
Fett		5,4g
davon gesättigte Fettsäuren		2,6g
Kohlenhydrate		94,7g
davon Zucker		84,8g
Eiweiß		0,6g
Salz		0,3g

Zutaten: Zucker, Palmfett (100% RSPO zertifiziert), Kartoffelstärke, Reismehl, Maisstärke, Überzugsmittel: E904, Farbstoffe: siehe Tabelle, AZO-frei, ohne Gentechnik



### Zahlenmix

Mit AZO-freien Farbstoffen!

Kunterbunter Zahlen-Spaß! 7+3 ist keine Hexerei! Zum Dekorieren und Verziern von Muffins, Cupcakes, Petits Fours, Plätzchen, Torten u.v.m. - oder mal als essbare Tischdekoration. Inhalt: 35g

Art.-Nr.	Farbe	Farbstoffe	VE	UVP
1	308220 Bunt <b>NEU</b>	E101, E120, E133	1	4,50 €
2	308206 Pink/Purple <b>NEU</b>	E120, E171	1	4,50 €
3	308190 Hellblau/Perlmutter <b>NEU</b>	E132, E171	1	4,50 €
4	308213 Violett/Perlmutter <b>NEU</b>	E120, E132, E171	1	4,50 €
5	308176 Gold <b>NEU</b>	E101, E171, E172	1	4,50 €
6	308183 Silber <b>NEU</b>	E153, E171	1	4,50 €

Nährwertangaben		pro 100g
Brennwert		1758 kJ / 415 kcal
Fett		5,4g
davon gesättigte Fettsäuren		2,6g
Kohlenhydrate		94,7g
davon Zucker		84,8g
Eiweiß		0,6g
Salz		0,3g

Zutaten: Zucker, Palmfett (100% RSPO zertifiziert), Kartoffelstärke, Reismehl, Maisstärke, Überzugsmittel: E904, Farbstoffe: siehe Tabelle, AZO-frei, ohne Gentechnik



Hinweis: Produktionsbedingt kann es je nach Charge zu leichten Farbabweichungen kommen.

### Schmetterlinge

Mit AZO-freien Farbstoffen!

Mit dem Frühling kommen die Schmetterlinge. Genießen Sie die Sonne und verzieren Sie Petits Fours, Plätzchen, Torten u.v.m. mit unseren verschiedenen Farbvarianten. Inhalt: 40g

Art.-Nr.	Farbe	Farbstoffe	VE	UVP
1	308572	Springtime	E101, E120, E133, E141, E171	1 4,50 €
2	308589	Indian Summer	E101, E120, E133, E171	1 4,50 €
3	308596	Flirt	E120, E171	1 4,50 €



### Blumen

Mit AZO-freien Farbstoffen!

Blumige Dekoideen kommen immer gut, besonders wenn es um Herzensangelegenheiten geht. Inhalt: 45g

Art.-Nr.	Farbe	Farbstoffe	VE	UVP
4	308541	Springtime	E101, E120, E133, E141, E171	1 4,50 €
5	308558	Indian Summer	E101, E120, E133, E171	1 4,50 €
6	308565	Flirt	E120, E17	1 4,50 €

Nährwertangaben	pro 100g
Brennwert	1758 kJ / 415 kcal
Fett	5,4g
davon gesättigte Fettsäuren	2,6g
Kohlenhydrate	94,7g
davon Zucker	84,8g
Eiweiß	0,6g
Salz	0,3g

Zutaten: Zucker, Palmfett (100% RSPO zertifiziert), Kartoffelstärke, Reismehl, Maisstärke, Überzugsmittel: E904, Farbstoffe: siehe Tabelle, AZO-frei, ohne Gentechnik



### Weihnachtsmotive

Mit AZO-freien Farbstoffen!

Es weihnachtet sehr! Zum Dekorieren und Verzieren von Pralinen, Petits Fours, Plätzchen, Torten u.v.m. z.B. mal als essbare Tischdekoration. Was ist Ihr Lieblingsmotiv?

Art.-Nr.	Farbe	Farbstoffe	VE	UVP
1	308435	Lebkuchenmann, 45g	E101, E153, E171, E172	1 4,50 €
2	308442	Schneeflocke, 40g	E132, E171	1 4,50 €

Nährwertangaben	pro 100g
Brennwert	1758 kJ / 415 kcal
Fett	5,4g
davon gesättigte Fettsäuren	2,6g
Kohlenhydrate	94,7g
davon Zucker	84,8g
Eiweiß	0,6g
Salz	0,3g

Zutaten: Zucker, Palmfett (100% RSPO zertifiziert), Kartoffelstärke, Reismehl, Maisstärke, Überzugsmittel: E904, Farbstoffe: siehe Tabelle, AZO-frei, ohne Gentechnik

Art.-Nr.	Farbe	Farbstoffe	VE	UVP
3	308459	Komet, 45g	E101, E171, E172	1 4,50 €
4	308428	Tanne, 50g	E101, E133, E171	1 4,50 €

Nährwertangaben	pro 100g
Brennwert	1774 kJ / 419 kcal
Fett	4,2g
davon gesättigte Fettsäuren	0,8g
Kohlenhydrate	94,1g
davon Zucker	87,7g
Eiweiß	0,6g
Salz	< 0,1g

Zutaten: Zucker, Reismehl, Rüböl, Verdickungsmittel: E413, Aroma, Überzugsmittel: E904, Farbstoffe: siehe Tabelle, AZO-frei, ohne Gentechnik

Hinweis: Produktionsbedingt kann es je nach Charge zu leichten Farbabweichungen kommen.

### Magic Black

Mit AZO-freien Farbstoffen!

Black is beautiful! Perlen und Streusel in Schwarz und Silber!



NEU

Art.-Nr.	Inhalt	VE	UVP
308640	70g <b>NEU</b>	1	4,95€

Nährwertangaben	pro 100g
Brennwert	1705 kJ / 404 kcal
Fett	2,0g
davon gesättigte Fettsäuren	1,1g
Kohlenhydrate	96,1g
davon Zucker	88,2g
Eiweiß	0,1g
Salz	0,1g

**Zutaten:** Zucker, Traubenzucker, Glukosesirup, Weizenstärke, Palmfett (100% RSPO zertifiziert), Kartoffelstärke, Reismehl, Maisstärke, Farbstoffe: E153, E171, E174, Überzugsmittel: E904, AZO-frei



### Sternenzauber

Mit AZO-freien Farbstoffen!

Sterne, Perlen und Streusel in Silber und Weiß.



NEU

Art.-Nr.	Inhalt	VE	UVP
308602	60g <b>NEU</b>	1	4,95€

Nährwertangaben	pro 100g
Brennwert	1720 kJ / 408 kcal
Fett	3,9g
davon gesättigte Fettsäuren	2,1g
Kohlenhydrate	93,7g
davon Zucker	85,4g
Eiweiß	0,3g
Salz	0,1g

**Zutaten:** Zucker, Traubenzucker, Palmfett (100% RSPO zertifiziert), Glukosesirup, Weizenstärke, Kartoffelstärke, Reismehl, Maisstärke, Farbstoffe: E171, E174, Überzugsmittel: E904, AZO-frei

### Weihnachten

Mit AZO-freien Farbstoffen!

Mit diesen traditionellen Farben kommt Weihnachtsstimmung auf.



NEU

Art.-Nr.	Inhalt	VE	UVP
308619	60g <b>NEU</b>	1	4,95€

Nährwertangaben	pro 100g
Brennwert	1719 kJ / 408 kcal
Fett	3,4g
davon gesättigte Fettsäuren	1,9g
Kohlenhydrate	94,2g
davon Zucker	77,9g
Eiweiß	0,2g
Salz	0,1g

**Zutaten:** Zucker, Weizenstärke, Glukosesirup, Palmfett (100% RSPO zertifiziert), Traubenzucker, Kartoffelstärke, Reismehl, Maisstärke, Farbstoffe: E101, E120, E133, E153, E171, E174, Überzugsmittel: E904, AZO-frei



### Liebe

Mit AZO-freien Farbstoffen!

Eleganter Mix aus verschiedenen Formen in Weiß, Silber und Zartrosa.



NEU

Art.-Nr.	Inhalt	VE	UVP
308633	60g <b>NEU</b>	1	4,95€

Nährwertangaben	pro 100g
Brennwert	1733 kJ / 411 kcal
Fett	3,7g
davon gesättigte Fettsäuren	2,0g
Kohlenhydrate	94,7g
davon Zucker	85,4g
Eiweiß	0,2g
Salz	0,1g

**Zutaten:** Zucker, Traubenzucker, Palmfett (100% RSPO zertifiziert), Glukosesirup, Weizenstärke, Kartoffelstärke, Reismehl, Maisstärke, Farbstoffe: E120, E171, E174, Überzugsmittel: E904, AZO-frei

### Party

Mit AZO-freien Farbstoffen!

Let's get the party started! Perlen und Streusel in Pink, Schwarz, Weiß und Silber.



NEU

Art.-Nr.	Inhalt	VE	UVP
308626	60g <b>NEU</b>	1	4,95€

Nährwertangaben	pro 100g
Brennwert	1734 kJ / 413 kcal
Fett	3,2g
davon gesättigte Fettsäuren	1,9g
Kohlenhydrate	95,1g
davon Zucker	88,0g
Eiweiß	0,1g
Salz	0,1g

**Zutaten:** Zucker, Traubenzucker, Weizenstärke, Glukosesirup, Palmfett (100% RSPO zertifiziert), Farbstoffe: E120, E153, E171, E174, Überzugsmittel: E904, AZO-frei



### Speisefarben Pulver

Zum Abstäuben und Bemalen von trockenen Untergründen wie Marzipan, Roll- und Dekorfondant, Isomalt und weißer Schokolade.

**Anwendung:** Das Speisefarben-Pulver trocken oder mit etwas Alkohol anrühren und vorsichtig dosiert unter die jeweiligen Lebensmittel arbeiten oder damit Bilder oder Ornamente auf einen trockenen Untergrund (Marzipan, Rollfondant, Schokolade, Esspapier, u.s.w.) malen. Dekorationen können dünn mit dem Pulver und einem trockenen Pinsel abgepudert werden. **Zum Einfärben von öl- und fetthaltigen Lebensmitteln geeignet, z. B. für Schokolade.**

In Sichtverpackung zum Aufhängen. Mit Anleitung. Inhalt: 2g

Art.-Nr.	Farbe	Farbstoffe	VE	UVP
1	Gelb	E104*	1	5,95 €
2	Orange	E110*, E102*	1	5,95 €
3	Rot	E124*	1	5,95 €
4	Pink	E171, E124*, E122*	1	5,95 €
5	Rosenrot	E122*, E124*	1	5,95 €
6	Rosa	E171, E122*, E124	1	5,95 €
7	Lila-Violett	E122*, E133, E153	1	5,95 €
8	Blau	E133	1	5,95 €
9	Hellgrün	E104*, E133	1	5,95 €
10	Tannengrün	E102*, E133, E153	1	5,95 €
11	Schwarz	E153	1	5,95 €
12	Braun	E172, E102*, E122*, E132	1	5,95 €

Zutaten: Farbstoffe: siehe Tabelle, Produkt 8 enthält Speisestärke



### Pinsel

für Speisefarben Pulver

Pinsel zum Malen mit Speisefarben. Ideal für Speisefarben-Pulver, flüssige und pastöse Speisefarben. Goldfarbenes Synthetikhaar, nahtlose Aluzwinge, lackierter Holzstiel. Beste Qualität.

In Sichtverpackung zum Aufhängen.

Art.-Nr.	Ausführung	VE	UVP
1	504790 Größe 00	1	3,50 €
	504806 Größe 0	1	3,50 €
	504813 Größe 1	1	3,50 €
	504820 Größe 2	1	3,50 €
2	504837 Größe 3	1	3,95 €
	504851 Größe 5	1	3,95 €
	504882 Größe 8	1	4,50 €
3	504905 Größe 10	1	4,95 €



### Pinsel

für Speisefarben

Pinsel für Speisefarben sind ideal, um Pulver dünn auf trockene und feste Oberflächen aufzutragen. Sie sind auch das perfekte Werkzeug zum Abstäuben und Abpudern.

In Sichtverpackung zum Aufhängen.

### Pinsel-Set

Art.-Nr.	Inhalt	Größe	VE	UVP
504912	3-teilig <b>NEU</b>	2, 6 und 12	1	9,95 €



### Pinsel, gefächert

Art.-Nr.	Größe	VE	UVP
504929	12 <b>NEU</b>	1	4,95 €



\* Kann die Aktivität und Aufmerksamkeit bei Kindern beeinträchtigen.



**Superweiß**  
Speisefarben Pulver



Hiermit werden sogar Buttercremes und Marzipan weiß. Inhalt: 20g

Art.-Nr.	VE	UVP
395008	1	7,95 €

Zutaten: Farbstoff: E171, Füllstoff: E551

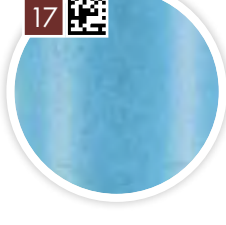
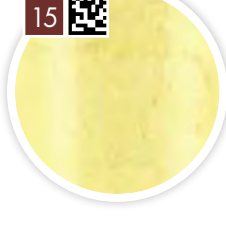
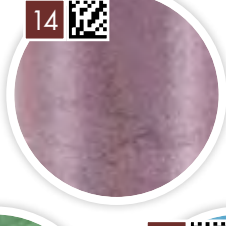
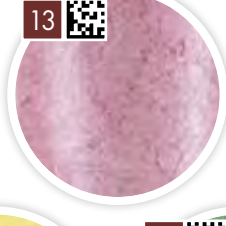
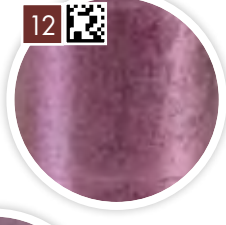
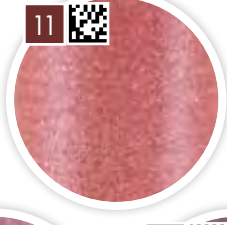
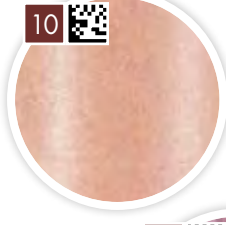
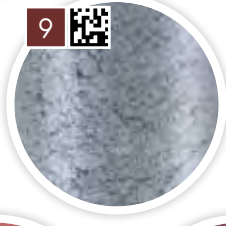
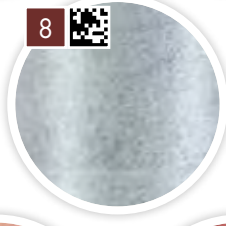
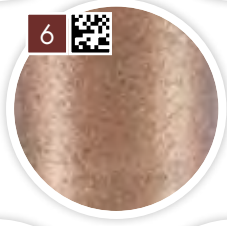
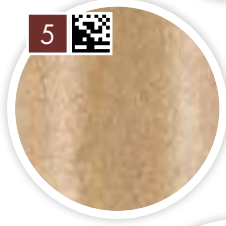
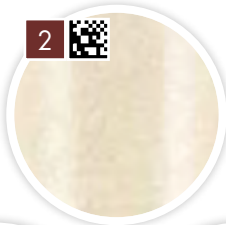

**Kristallpulver**  
Speisefarben Pulver

Zum Abstäuben von trockenen Oberflächen, z.B. Mazipan, Rollfondant, getrockneten Icingprodukten, Schokoladen.

Hochergiebige, kristalline, glitzernde, irisierende Pulver-Speisefarben, die untereinander mischbar sind. **Nicht zum Ein-/Durchfärben von Lebensmitteln und zum Abpudern von Sahnedekorationen geeignet.**

In Sichtverpackung zum Aufhängen. Mit Anleitung. Inhalt: 2g

Art.-Nr.	Farbe	Farbstoffe	VE	UVP
1	391130 Perlenweiß	E171	1	6,50 €
2	391147 Elfenbein	E171, E102*, E155	1	6,50 €
3	391062 Goldglimmer	E171, E172	1	6,50 €
4	391079 Gold	E171, E172	1	6,50 €
5	391086 Altgold	E171, E172	1	6,50 €
6	391048 Bronze	E172, E171	1	6,50 €
7	391154 Schneeweiß	E171	1	6,50 €
8	391161 Silber	E171, E153	1	6,50 €
9	391178 Antiksilber	E171, E172	1	6,50 €
10	391000 Pfirsich/Hautton	E171, E110*, E124*	1	6,50 €
11	391024 Rosa	E171, E124*, E102*	1	6,50 €
12	391031 Bordeaux	E172	1	6,50 €
13	391017 Pink	E171, E124*, E122*	1	6,50 €
14	391123 Lila-Violett	E171, E122*, E133	1	6,50 €
15	391093 Gelb	E171, E104*, E102*	1	6,50 €
16	391109 Grün	E171, E102*, E133	1	6,50 €
17	391116 Blau	E171, E133	1	6,50 €

Zutaten: Trennmittel: E555, Farbstoffe: siehe Tabelle

\*Kann die Aktivität und Aufmerksamkeit bei Kindern beeinträchtigen.

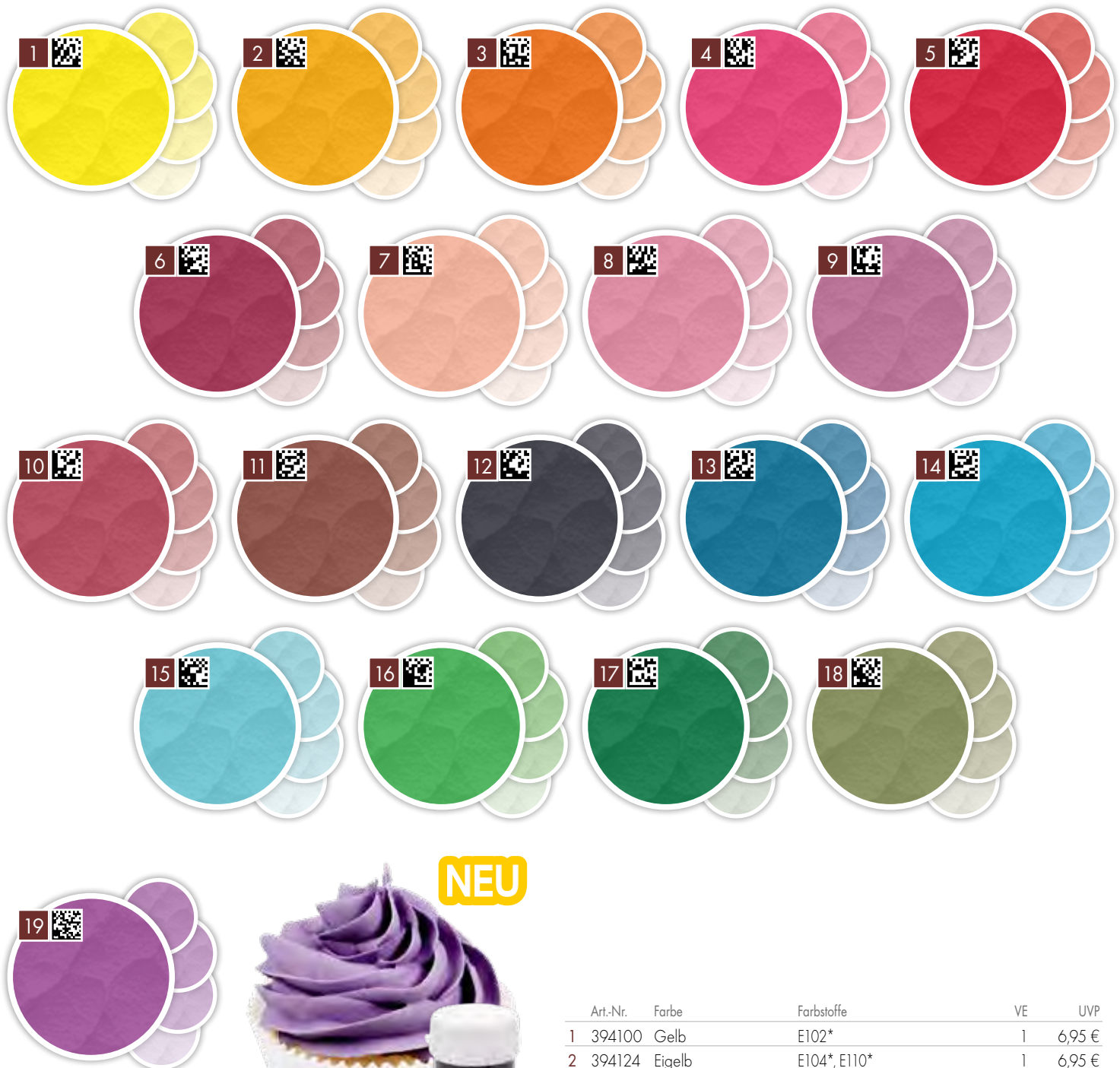

## Speisefarben-Paste

Zum Einfärben von Marzipan, Roll- und Dekorfondant, Sahne, Buttercreme, Icing, Glasuren, Marmeladen, Salzteig, Zucker, Isomalt.

**Anwendung:** Mit einem Zahnstocher etwas Speisefarbe entnehmen und in die zu färbende Masse streichen (den Zahnstocher nur einmal verwenden und nicht wieder in die Speisefarbe geben).

**Nicht zum Einfärben von Schokolade geeignet!**

Je nach Farbmenge variiert der Farbton. In Sichtverpackung zum Aufhängen. Mit Anleitung. Inhalt: 25g

Art.-Nr.	Farbe	Farbstoffe	VE	UVP
1	Gelb	E102*	1	6,95 €
2	Eigelb	E104*, E110*	1	6,95 €
3	Orange	E110*, E129*	1	6,95 €
4	Pink	E129*, E122*	1	6,95 €
5	Rot	E129*, E124*	1	6,95 €
6	Rosenrot	E122*, E133	1	6,95 €
7	Pfirsich/Hautton	E110*, E124*	1	6,95 €
8	Rosa	E129*, E122*, E133	1	6,95 €
9	Flieder	E122*, E133, E102*	1	6,95 €
10	Burgund	E129*, E122*, E153, E133	1	6,95 €
11	Braun	E155, E133	1	6,95 €
12	Schwarz	E153	1	6,95 €
13	Königsblau	E133	1	6,95 €
14	Türkis	E133, E102*	1	6,95 €
15	Himmelblau	E133, E122*	1	6,95 €
16	Hellgrün	E104*, E133	1	6,95 €
17	Tannengrün	E133, E155, E102*	1	6,95 €
18	Blattgrün	E155, E102*, E133	1	6,95 €
19	Lila-Violett <b>NEU</b>	E122*, E133	1	6,95 €

Zutaten: Feuchthaltemittel: E422, Trägerstoff: E1520, Trennmittel: E551, Farbstoffe: siehe Tabelle

\* Kann die Aktivität und Aufmerksamkeit bei Kindern beeinträchtigen.



**Pastell**

Speisefarben-Paste

Hochergiebige, erhitzbare, pastöse Speisefarben, die untereinander mischbar sind.

**Nicht zum Einfärben von Schokolade geeignet!**

In Sichtverpackung zum Aufhängen. Mit Anleitung. Inhalt: 25 g

Art.-Nr.	Farbe	Farbstoffe	VE	UVP
1 394292	Gelb	E171, E102*	1	6,95 €
2 394315	Orange	E171, E110*, E129*	1	6,95 €
3 394346	Rot	E171, E124*, E129*	1	6,95 €
4 394322	Babypink	E171, E122*	1	6,95 €
5 394384	Lavendel	E171, E122*, E133	1	6,95 €
6 394339	Lila-Violett	E171, E122*, E133	1	6,95 €
7 394377	Wasserblau	E171, E102*, E133	1	6,95 €
8 394360	Kiwi	E104*, E171, E102*, E133	1	6,95 €
9 394353	Grün	E171, E104*, E133	1	6,95 €

Zutaten: Feuchthaltemittel: E422, Trägerstoff: E1520, Trennmittel: E551, Farbstoffe: siehe Tabelle



**Metallic**

Speisefarben-Paste mit Glitzer-Pigmenten

Nur zum Bemalen von trockenen, staubfreien Oberflächen geeignet. Nicht zum Unterarbeiten.

**Nicht zum Einfärben von Schokolade und Sahne geeignet!**

In Sichtverpackung zum Aufhängen. Mit Anleitung. Inhalt: 8 g

Art.-Nr.	Farbe	Farbstoffe	VE	UVP
1 394209	Gold	E171, E172, E102*	1	8,95 €
2 394223	Silber	E171, E153	1	8,95 €

Zutaten: Trennmittel: E555, E904, Alkohol, Farbstoffe: siehe Tabelle

\*Kann die Aktivität und Aufmerksamkeit bei Kindern beeinträchtigen.



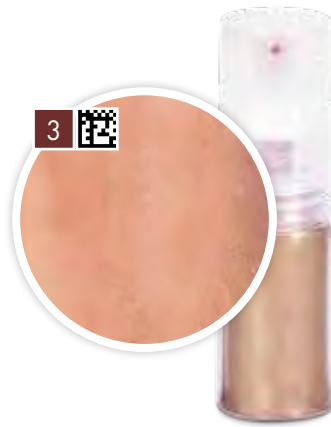

### Deko-Puder

Speisefarben im Pumpzerstäuber

Mit AZO-freien Farbstoffen!

Zum Abstäuben von trockenen Oberflächen wie Roll- und Dekorfondant, Isomalt, Icing oder Schokolade. **Nicht zum Einarbeiten/Durchfärben von Lebensmitteln geeignet!**

Die Speisefarbe ist geschmacksneutral und entspricht den lebensmittelrechtlichen Bestimmungen! Inhalt ca. 2g

In Sichtverpackung zum Aufhängen.

Art.-Nr.	Farbe	Farbstoffe	VE	UVP
1 309111	Gold	E171, E172	1	5,50 €
2 309128	Silber	E171	1	5,50 €
3 309135	Bronze	E172	1	5,50 €
4 309142	Rosa	E172, E171	1	5,50 €

Nährwertangaben	pro 100g
Brennwert	420 kJ / 100 kcal
Fett	0,0g
davon gesättigte Fettsäuren	0,0g
Kohlenhydrate	24,5g
davon Zucker	0,3g
Eiweiß	0,0g
Salz	0,1g

Zutaten: Kartoffelstärke, Farbstoffe: siehe Tabelle



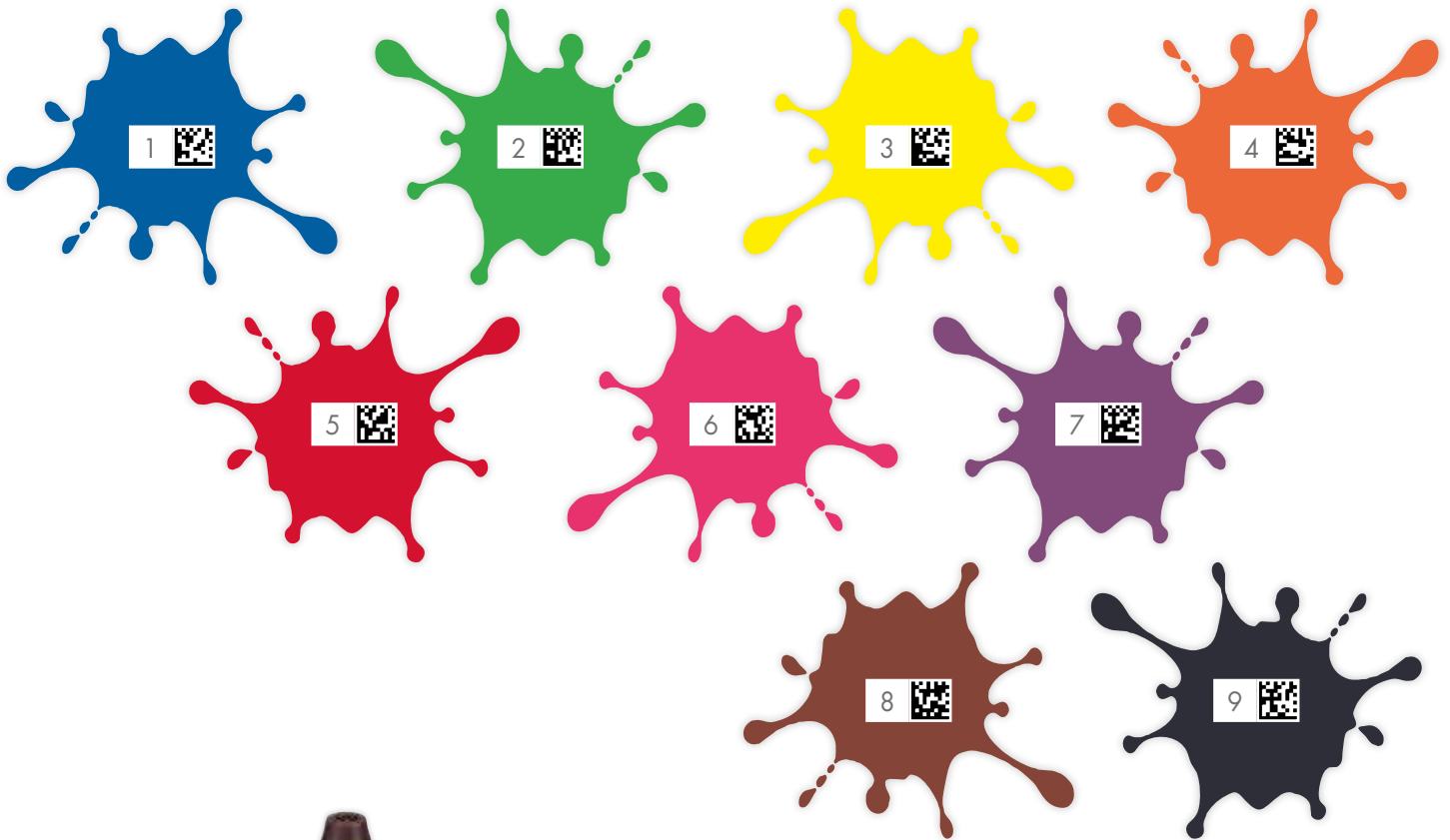

### Speisefarbe flüssig

Geben Sie Ihren Kuchen und Plätzchen eine ganz individuelle Note. Auch Getränke von Mineralwasser bis Prosecco lassen sich einfärben.

**Nicht zum Einfärben von Schokolade und Sahne geeignet!**

Hochkonzentrierte, wasserlösliche und geschmacksneutrale Lebensmittelfarbe in Profi-Qualität. Unsere Speisefarben können Azofarbstoffe enthalten.

Dosierfläschchen je 10 ml in Sichtverpackung zum Aufhängen. Mit Anleitung.

Art.-Nr.	Farbe	Farbstoffe	VE	UVP
1 392311	Blau	E131	1	3,75 €
2 392335	Grün	E104*, E131, E110*, E124*	1	3,75 €
3 392328	Gelb	E104*, E110*	1	3,75 €
4 392366	Orange	E110*, E124*, E104*	1	3,75 €
5 392304	Rot	E124*	1	3,75 €
6 392342	Pink	E124*, E104*, E110*, E132, E151	1	3,75 €
7 392359	Lila-Violett	E132, E124*, E151, E104*, E110*	1	3,75 €
8 392380	Schokobraun	E124*, E104*, E131, E110*	1	3,75 €
9 392373	Schwarz	E151, E104*, E124*, E110*, E131	1	3,75 €
	Goldbraun**	E104*, E124*, E110*, E132		

Sets, 4-teilig

**Inhalt:** 4 Dosierfläschchen je 10ml in Sichtverpackung zum Aufhängen. Mit Anleitung.

Art.-Nr.	Farben	VE	UVP
10 392465	Blau (1), Gelb (3), Schokobraun (8), Pink (6)	1	12,50 €
11 392458	Goldbraun, Orange (4), Lila-Violett (7), Schwarz (9)	1	12,50 €
12 392441	Blau (1), Grün (2), Gelb (3), Rot (5)	1	12,50 €

Zutaten: Wasser, Farbstoffe: siehe Tabelle, Produkt 3, 5 und 8 enthalten zusätzlich Natriumchlorid und/oder Natriumsulfat

\*Kann die Aktivität und Aufmerksamkeit bei Kindern beeinträchtigen. \*\*Produkt „Goldbraun“ ist nicht einzeln erhältlich.

1 

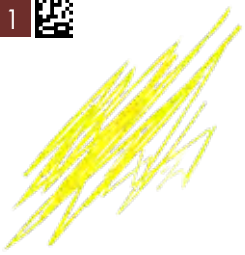

2 



3 



4 



5 



6 



7 



8 



9 



10 



11 



12 



## Speisefarben-Stifte

Damit beim Beschriften die Oberfläche mit dem Stift nicht beschädigt wird, sollte sie gut abgetrocknet sein. Mit unseren verschiedenen Speisefarben-Stiften können kleine Kunstwerke auf Ihren Torten und Keksen entstehen. Werden Sie kreativ - viel Spaß dabei!

Tipp: Sollte der Stift länger nicht benutzt werden, könnte er eintrocknen. Dies kann man schnell beheben: Auf einen kleinen Teller etwas Wasser oder Alkohol geben und den Stift kurz eintauchen, bis er wieder schreibfähig ist. [Zum Bemalen und Beschriften von Rollfondant, Marzipan, Esspapier usw.](#)

In Sichtverpackung zum Aufhängen. Mit Anleitung.

Art.-Nr.	Farbe	Farbstoffe	VE	UVP
1 393073	Gelb	E102*	1	5,75 €
2 393004	Rot	E124*	1	5,75 €
3 393127	Himmelblau	E133	1	5,75 €
4 393110	Tannengrün	E155, E133, E102*	1	5,75 €
5 393080	Goldgelb	E102*, E155	1	5,75 €
6 393011	Pink	E124*	1	5,75 €
7 393134	Königsblau	E133, E122*	1	5,75 €
8 393066	Braun	E155	1	5,75 €
9 393059	Orange	E102*, E124*	1	5,75 €
10 393035	Lila-Violett	E122*, E133	1	5,75 €
11 393097	Hellgrün	E102*, E133	1	5,75 €
12 393141	Schwarz	E133, E124*, E102*	1	5,75 €

Zutaten: Feuchthaltemittel: E422, Wasser, Ethanol, Farbstoffe: siehe Tabelle

\* Kann die Aktivität und Aufmerksamkeit bei Kindern beeinträchtigen.



### Deko-Glitzer-Stifte

Gefüllt mit essbarer Dekopaste

Die zu beschriftenden Oberflächen müssen etwas abgetrocknet sein, damit beim Bemalen die Oberflächen mit dem Stift nicht beschädigt werden. Zum Gebrauch die Kappe abziehen und den oberen Teil des Stiftes im Uhrzeigersinn drehen bis Farbe kommt. **Zum Bemalen und Beschriften von Rollfondant, Marzipan, Esspapier usw.**

Inhalt ca.: 2g. In Sichtverpackung zum Aufhängen. Mit Anleitung.

Art.-Nr.	Farbe	Farbstoffe	VE	UVP
1	Rot <b>NEU</b>	E171, E124*	1	3,95 €
2	Grün <b>NEU</b>	E171, E141	1	3,95 €
3	Blau <b>NEU</b>	E171, E133	1	3,95 €
4	Gold <b>NEU</b>	E171, E172	1	3,95 €
5	Silber <b>NEU</b>	E171, E153	1	3,95 €
6	Bronze <b>NEU</b>	E172	1	3,95 €
7	Pink <b>NEU</b>	E171, E120	1	3,95 €
8	Türkis <b>NEU</b>	E171, E141	1	3,95 €
9	Lila-Violett <b>NEU</b>	E171, E120	1	3,95 €
10	Graphit <b>NEU</b>	E171, E153	1	3,95 €

Nährwertangaben	pro 100g
Brennwert	980 kJ / 234 kcal
Fett	0,3g
davon gesättigte Fettsäuren	0,2g
Kohlenhydrate	12,0g
davon Zucker	12,0g
Eiweiß	0,0g
Salz	< 0,1g

**Zutaten:** Wasser, Zucker, Stärke; Trägerstoff: E1520; Emulgator: Sojalecithin; Aroma: Vanille-Aroma; Säuerungsmittel: E330; Verdickungsmittel: E415; Konservierungsstoff: E202, Farbstoffe: siehe Tabelle



\*Kann die Aktivität und Aufmerksamkeit bei Kindern beeinträchtigen.



## Machen Sie aus Ihrem Gebäck ein einzigartiges Kunstwerk

Der Begriff Airbrush kommt aus dem Englischen und bedeutet Luftpinsel. Damit bezeichnet Airbrush eine Maltechnik, bei der mittels einer Spritzpistole, einer sog. Airbrush-Pistole, unter Verwendung von Druckluft Farbe als feiner Nebel auf den gewünschten Untergrund gesprüht wird. Die Intensität des Luft- und Farbstrahls kann dabei meist individuell reguliert werden, sodass sowohl feinste Farbmuster als auch das Kolorieren großer Flächen möglich ist. Airbrush ermöglicht einen gleichmäßigen, dünnen Farbauftrag, so können makellose Oberflächen und weiche Farbverläufe erzielt werden.

Da im Gegensatz zu allen anderen Maltechniken die Airbrush-Pistole beim Auftragen der Farbe nie den Untergrund berührt, ist eine Anwendung dieser Farbtechnik auf fast allen Materialien und Oberflächen möglich. Daher hat Airbrush auch sehr viele Anwendungsgebiete, z.B. im Hobby- und Bastelbereich, beim Bodypainting sowie in der Werbegrafik und Fotobearbeitung.

Seit einiger Zeit wird die Airbrush-Technik auch im Lebensmittelbereich eingesetzt. Durch die Gestaltung feinsten Farbverläufe und Schattierungen bietet die fein dosierbare Sprühtechnik eine neue kreative Möglichkeit der Tortendekoration mit einzigartigen Mustern und Farbübergängen.

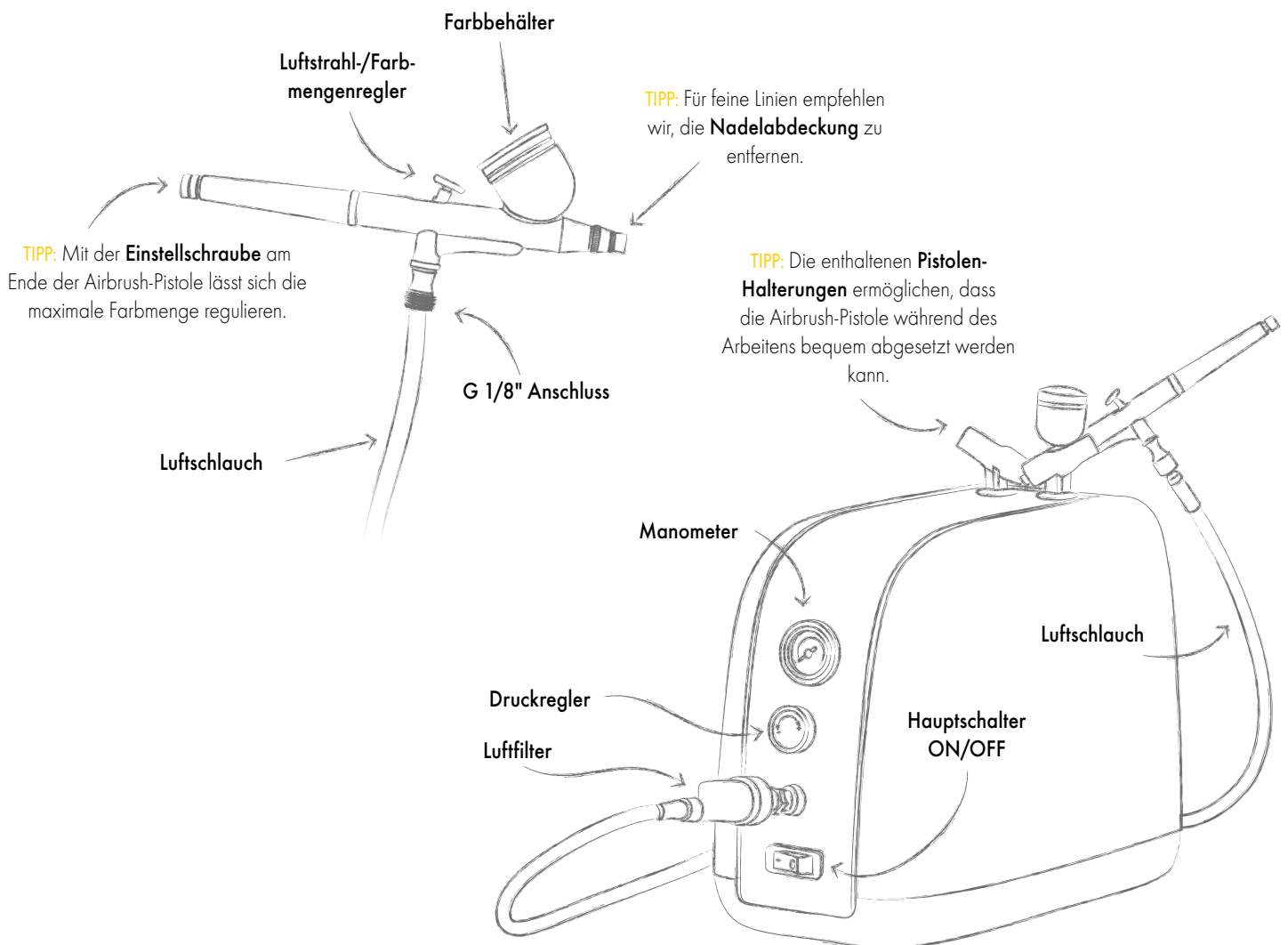



NEU

## Airbrush-Pistole



Wenn Sie Airbrush in verschiedenen Bereichen nutzen wollen, z.B. zusätzlich zum Lebensmittelbereich auch im Hobby- oder Bastelbereich, bietet es sich an, mehrere Airbrush-Pistolen zu verwenden.

2-Hebel-Funktion für Luftdruck und Farbmenge, inkl. Pipette und Düsenschlüssel.

Art.-Nr.	VE	UVP
330122	1	24,95 €

## Airbrush-Ersatznadel



Die Ersatznadel für die Airbrush-Pistole, damit Sie nach einem kleinen Malheur schnell weiterdekoriere können. Zu verwenden mit der [Airbrush-Pistole \(330122\)](#) oder dem [Airbrush-Kompressor-Set \(330115\)](#).

Art.-Nr.	Maße ca. (ø x Länge)	VE	UVP
330153	0,12 x 11,9 cm, <b>Edelstahl</b> <b>NEU</b>	1	3,95 €



NEU

## Airbrush-Kompressor-Set



Ölfrei und somit lebensmittelecht, geräuscharm

Für Backkreationen mit feinsten Farbverläufen. Die besondere Farbtechnik verwandelt Gebäck in einzigartige Kunstwerke. Anwendbar auf Untergründen wie Rollfondant, Marzipan, Mürbeteiggebäck, Baiser und Icing. Auch geeignet für andere Anwendungsbereiche von Airbrush, z.B. Werbegrafik, Body-Painting und Handwerkskunst.

**Inhalt:** Airbrush-Kompressor mit Netzstecker, Airbrush-Pistole, 2 Pistolen-Halterungen, 180 cm Luftschlauch, Luftfilter, Pipette, Düsenschlüssel, Handbuch.

In Faltschachtel. Mit Bedienungsanleitung und Pflegehinweise. 3 Jahre Garantie.

Art.-Nr.	Inhalt	Maße ca.	VE	UVP
330115	10-teilig	25,0 x 14,0 x 20,5 cm <b>NEU</b>	1	199,95 €



NEU



NEU

## Airbrush-Luftfilter



Reinigt und entfeuchtet

Passend für alle Airbrush-Kompressoren und -Pistolen mit G 1/8"-Anschluss. Für einen gleichmäßigen Farbauftrag wird die Luft gefiltert und gelangt entfeuchtet in die Airbrush-Pistole. Dadurch wird ein sauberes und angenehmes Arbeiten ermöglicht. Kondenswasser kann durch das Ventil abgelassen werden, ohne den Filter abzuschrauben.

Art.-Nr.	VE	UVP
330160	1	7,95 €



NEU

## Airbrush-Luftschlauch



mit G 1/8"-Anschluss

Falls Sie nur einen Luftschlauch für Ihren Airbrush-Kompressor brauchen oder einen Ersatzschlauch für das Airbrush-Kompressor-Set.

Art.-Nr.	Länge ca.	VE	UVP
330146	300 cm <b>NEU</b>	1	6,50 €

## Kompressor aufbauen

So funktioniert's:

- 1 Verbinden Sie Luftfilter, Luftschlauch und Airbrush-Pistole mit dem Kompressor.
- 2 Schalten Sie den Kompressor ein. Das Manometer zeigt jeweils den aktuellen Druck an. Sie können den Arbeitsdruck mit dem Druckregler einstellen.
- 3 Füllen Sie STÄDTER Airbrush-Speisefarbe in den Behälter der Pistole. **TIPP:** Tragen Sie beim Arbeiten mit Farbe am besten immer Handschuhe.
- 4 Um ein Gefühl für die Airbrush-Pistole zu bekommen, sprühen Sie zum Testen auf ein Papier. So können Sie die Intensität des Farbstrahls abschätzen.
- 5 Halten Sie die Airbrush-Pistole locker in der Hand. Durch das Herunterdrücken des Hebels wird ein Luftstrahl erzeugt.
- 6 Gleichzeitiges Zurückziehen des Hebels dosiert die Farbmenge. Je weiter Sie den Hebel nach hinten ziehen, desto intensiver der Farbstrahl.

## Kompressor abbauen

- 7 Schalten Sie den Kompressor aus.
- 8 Drehen Sie den Druckregler vollständig nach links (Richtung Minus-Zeichen). Lassen Sie die Luft solange entweichen, bis das Manometer Null anzeigt.
- 9 Anschließend können Sie den Kompressor auseinander bauen und verpacken.

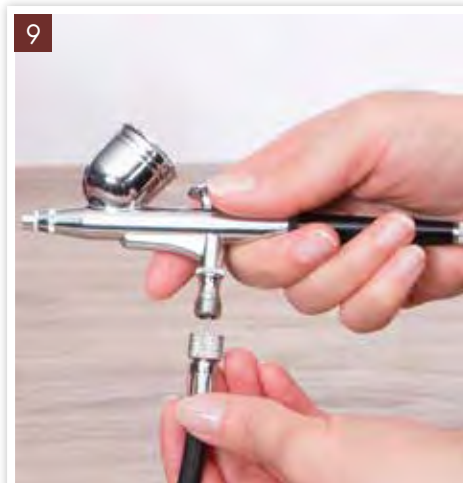
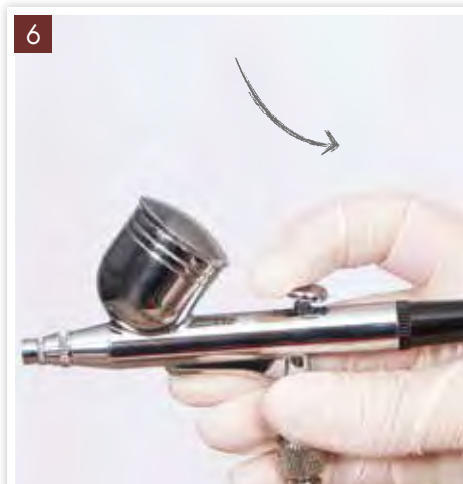
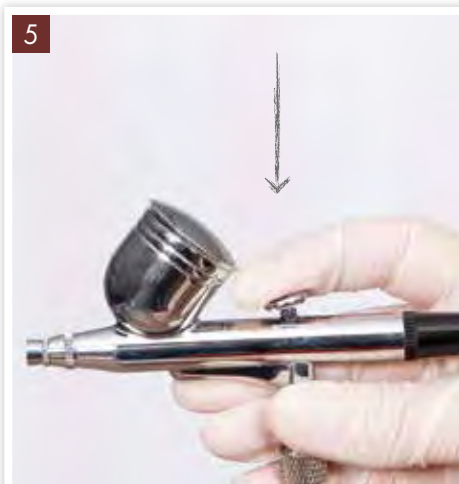
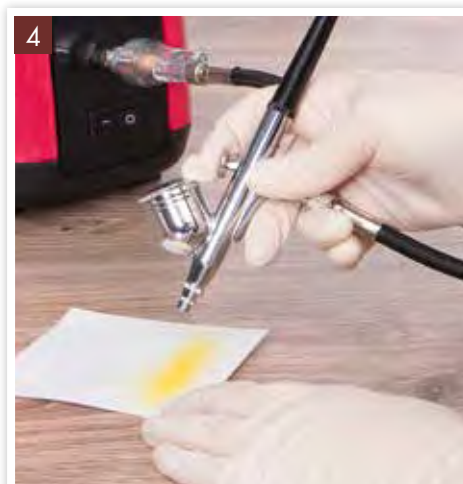
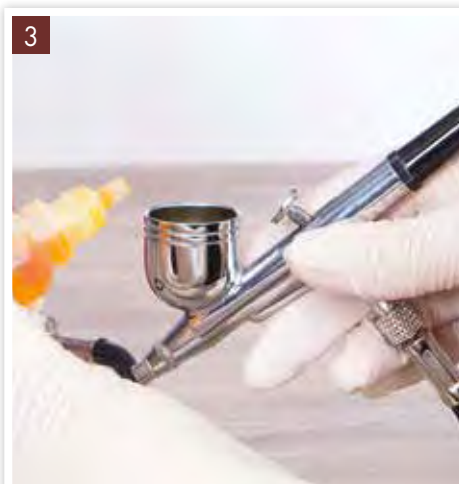
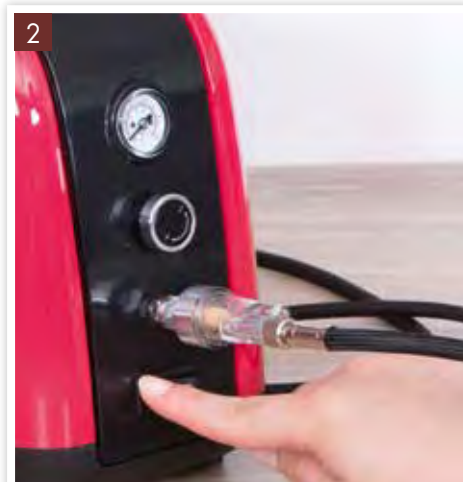
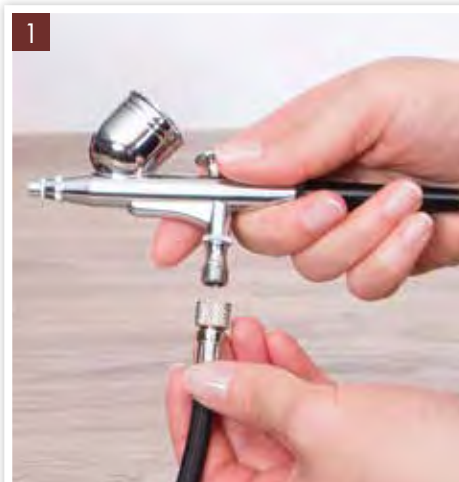

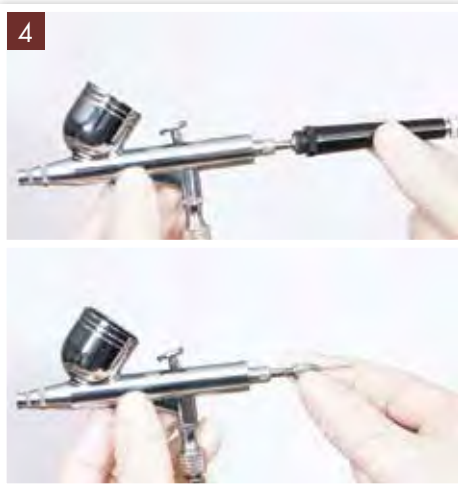
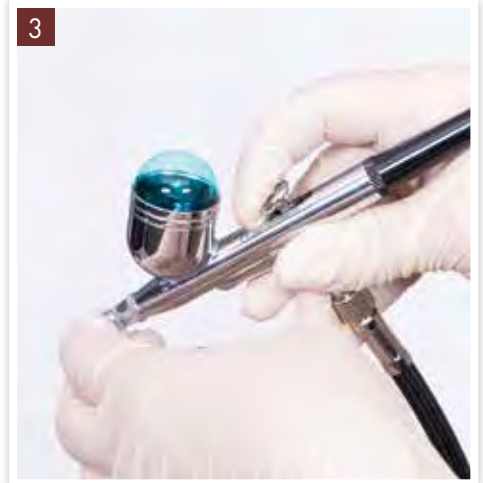
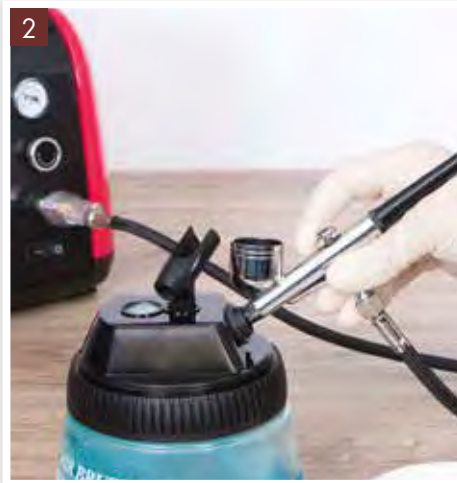

## Reinigung

So funktioniert's:

- 1 Entleeren Sie nach Gebrauch der Farbe sofort den Farbbehälter der Pistole. Füllen Sie ihn mit Wasser oder einem geeigneten Lösungsmittel (z.B. Alkohol).
- 2 Sprühen Sie so lange, bis im Behälter keine Restfarbe mehr vorhanden ist.
- 3 Befüllen Sie den Farbbehälter nochmals mit Wasser oder Lösungsmittel. Verschließen Sie die Nadelöffnung mit dem Finger und betätigen Sie zeitgleich den Hebel. Der Luftstrom fließt nun zurück in die Düse, sodass die in der Pistole befindliche Restfarbe entfernt wird.
- 4 Schrauben Sie die Pistole auf und entfernen Sie vorsichtig die Nadel.
- 5 Reinigen Sie die Nadel mithilfe von Wasser oder Alkohol. Tipp: Reinigen Sie die Nadel direkt und nach jedem Gebrauch.
- 6 Säubern Sie anschließend Düse und Düsenkappe mit einem Wattestäbchen oder Ähnlichem und setzen Sie alles wieder sorgfältig zusammen.



NEU

## Airbrush-Reinigungsstation

3-in-1-Funktion

- 1 Zum Reinigen der Airbrush-Pistole
- 2 Als komfortable Halterung für die Airbrush-Pistole
- 3 Zum Anmischen von Farbe oder als Wasserbehälter (Verschlusskappe)

Entstehende Farbdämpfe und Gerüche werden sicher im Gefäß eingeschlossen. Bitte verwenden Sie zum Reinigen Wasser oder geeignete Reinigungslösungen, z.B. Alkohol.

**Inhalt:** Reinigungsstation, Airbrush-Pistolen-Halterung, Pipette, auswechselbare Filtereinsätze

In Faltschachtel mit Anleitung.

Art.-Nr.	Inhalt	Maße ca. (øxH)	VE	UVP
330139	4-teilig	11,5x12,0cm <b>NEU</b>	1	15,95 €



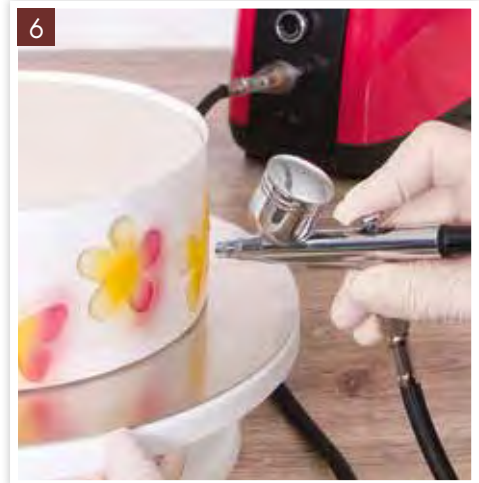
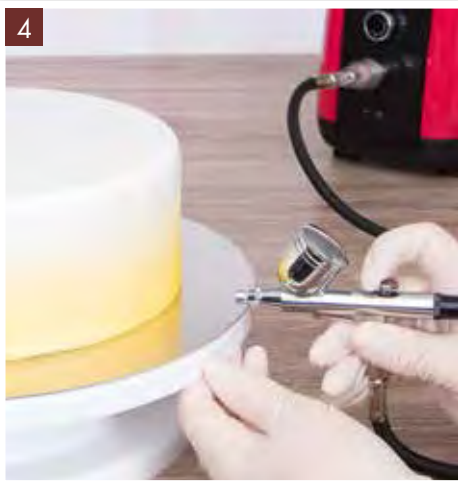
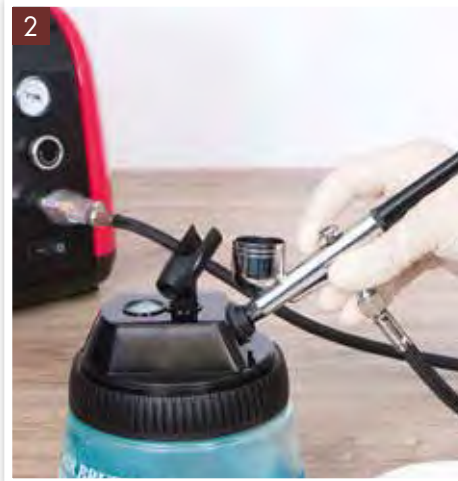
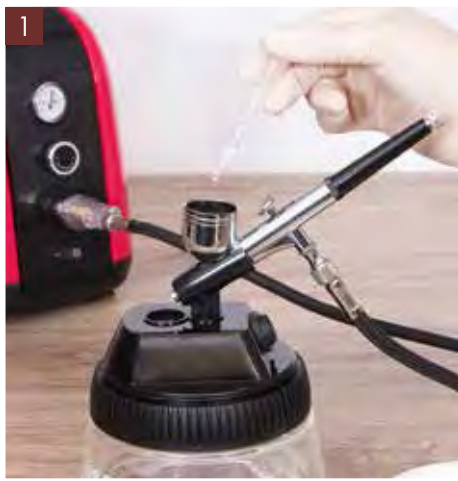

## Farbwechsel

So funktioniert's:

- 1 Entleeren Sie nach Gebrauch der Farbe sofort den Flüssigkeitsbehälter. Füllen Sie ihn mit Wasser oder einem geeigneten Lösungsmittel (z.B. Alkohol).
- 2 Sprühen Sie so lange, bis im Behälter keine Restfarbe mehr vorhanden ist.
- 3 Anschließend können Sie eine neue Farbe in den Behälter der Pistole einfüllen.

## Deko-Tipp: Farb-Verlauf

Bei Verwendung heller und dunkler Farben, mit den Hellere beginnen und zu den Dunkleren „vorarbeiten“.

- 4 Helle Farbe: Möchten Sie einen zwei- oder mehrfarbigen Verlauf sprühen, beginnen Sie mit der hellsten Farbe und drehen Sie die Torte gleichmäßig während des Sprühens.
- 5 Dunkle Farbe: Füllen Sie nun die dunklere Farbe in den Behälter der Pistole. Sie können die Farbe direkt in den Farbbehälter geben, wenn dieser (fast) leer ist, ohne ihn vorher auszuspülen.

## Deko-Tipp: Schablonen

- 6 Schablonen zur Motiv-Vorlage können Sie sich auch sehr leicht selber erstellen. Malen Sie Motive auf ein starkes Blatt Papier und schneiden Sie diese aus. Beim Arbeiten mit diesen sollten Sie darauf achten, während des Sprühens die Airbrush-Pistole senkrecht über der Schablone zu halten, damit der entstehende Farbnebel nicht darunter gelangt.



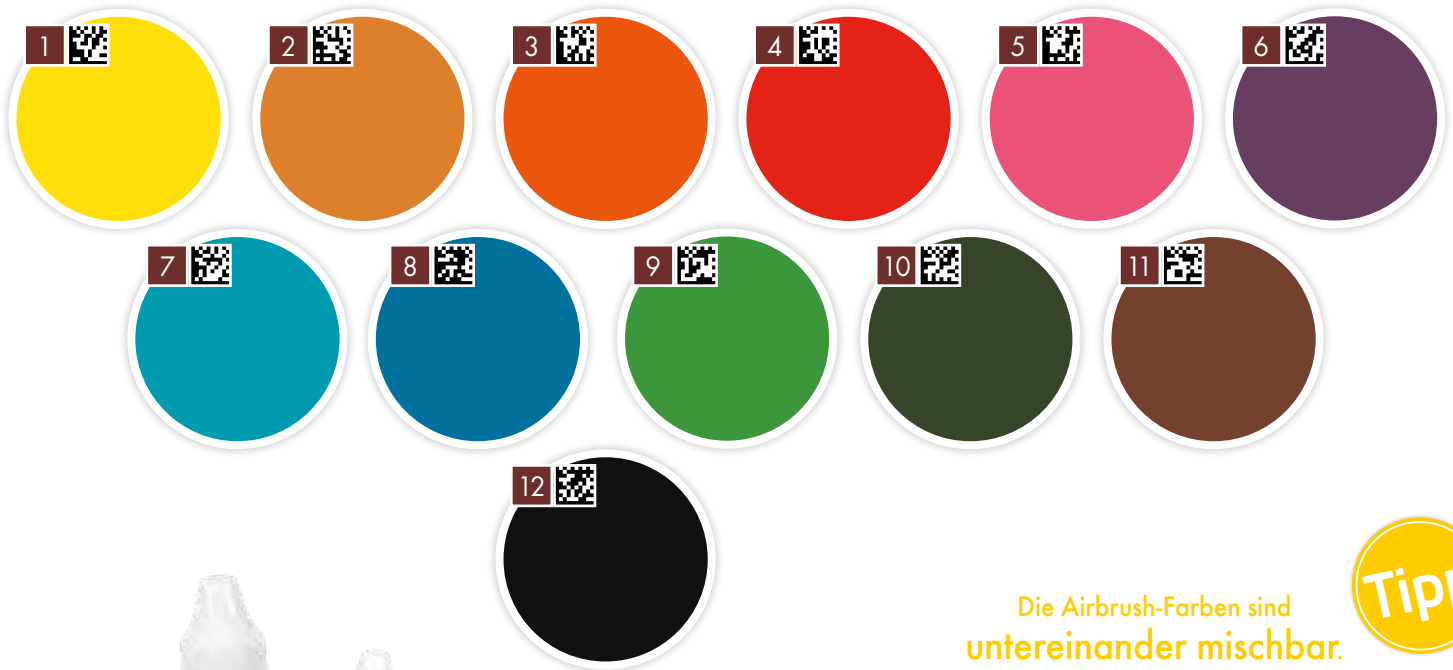

Die Airbrush-Farben sind  
**untereinander mischbar.**  
So erhalten Sie leicht weitere  
Farbtöne.

**Tipp**

## Airbrush-Speisefarben

Die Farben ermöglichen zarte Farbverläufe und sind aufgrund ihrer Alkoholbasis schnell trocknend und gut haftend.

Für intensive Farbergebnisse die Farben in mehreren dünnen Schichten auftragen und zwischendurch die einzelnen Farbschichten trocknen lassen. Die Farben sind gut untereinander mischbar. [Zum Besprühen von Rollfondant, Marzipan, Mürbeteiggebäck, Baiser, Icing.](#)

Dosierfläschchen in Sichtverpackung zum Aufhängen.  
Mit Anleitung. Inhalt: 14 ml

Art.-Nr.	Farbe	Farbstoffe	VE	UVP
1 394650	Gelb	E102*	1	3,95 €
2 394674	Goldgelb	E102*, E155	1	3,95 €
3 394681	Orange	E110*	1	3,95 €
4 394636	Rot	E124*, E104*	1	3,95 €
5 394698	Pink	E122*	1	3,95 €
6 394612	Lila-Violett	E122*, E133	1	3,95 €
7 394704	Himmelblau	E133	1	3,95 €
8 394629	Blau	E133, E122*	1	3,95 €
9 394711	Hellgrün	E104*, E133	1	3,95 €
10 394643	Olivgrün	E155, E133, E102*	1	3,95 €
11 394667	Braun	E155, E133	1	3,95 €
12 394605	Schwarz	E124*, E133, E102*	1	3,95 €

Zutaten: Wasser, Alkohol, Farbstoffe: siehe Tabelle; Hinweis: Der in den Airbrush-Farben enthaltene Alkoholanteil ist für den Konsum unbedenklich.

\*Kann die Aktivität und Aufmerksamkeit bei Kindern beeinträchtigen.



1

NEU



2

NEU



3

NEU



4

NEU



5

NEU



## Dekor-Schablonen

Sets

Unsere Dekor-Schablonen sind aus hochwertigem, robustem Kunststoff gefertigt. Nach Gebrauch empfehlen wir die Platten mit mildem Spülmittel und weichem Tuch zu reinigen. Hier wird jeder Bäcker zum Künstler!

**Tipp:** Auch zum Verzieren mit Icing, Kakao und Puderzucker geeignet.

In Sichtverpackung zum Aufhängen.

Art.-Nr.	Motive	Maße ca.	VE	UVP
1	259447 Blumenranke <b>NEU</b>	37,0x17,0cm, 33,0x15,0cm Kunststoff	1	9,95 €
2	259454 Safari <b>NEU</b>	33,0x15,0cm, Kunststoff	1	9,95 €
3	259478 Herz und Punkt <b>NEU</b>	12,5x12,5cm, Kunststoff	1	5,95 €

Art.-Nr.	Motive	Maße ca. ø	VE	UVP
4	259485 Party-Mix <b>NEU</b>	20,0cm, Kunststoff	1	4,95 €
5	259461 Mode <b>NEU</b>	7,0cm, Kunststoff	1	3,50 €

6

NEU



7

NEU



## Dekor-Schablonen „Einhorn“

In Sichtverpackung zum Aufhängen.

Art.-Nr.	Motive	Maße ca. ø	VE	UVP
6	259508 Einhornkopf <b>NEU</b>	8,0cm, Kunststoff	1	3,95 €
7	259515 Einhorn <b>NEU</b>	15,0cm, Kunststoff	1	4,50 €

1  **NEU**



2  **NEU**



3  **NEU**



**Plätzchen-Deko**

Set, 4-teilig

Im Set befindet sich eine Ausstechform sowie drei passende Schablonen zum Verzieren. Für besonders kunstvolle Plätzchen, ideal zu verwenden für Airbrush, Icing oder Puderzuckerdekorationen.

**Inhalt:** 1 Ausstechform aus **Edelstahl**, rostfrei und spülmaschinenfest.  
3 Deko-Schablonen aus Kunststoff

In Sichtverpackung zum Aufhängen.

Art.-Nr.	Motive	Maße ca. ø	VE	UVP
1 257856	Herz <b>NEU</b>	4,0cm, <b>Edelstahl</b> /Kunststoff	1	6,50 €
2 257863	Rosette <b>NEU</b>	4,0cm, <b>Edelstahl</b> /Kunststoff	1	6,50 €
3 257870	Blume <b>NEU</b>	4,0cm, <b>Edelstahl</b> /Kunststoff	1	6,50 €





## Was sind Spitzen-Dekorationen?

Es gibt viele Anlässe für eine Torte und mindestens genauso viele Möglichkeiten, diese zu gestalten. Mit essbaren Spitzen-Dekorationen gibt es nun eine neue Form der kreativen Tortendekoration, die unglaublich einfach in der Anwendung ist und dabei wunderschöne, elegante Ergebnisse erzielt.

Auch als Cake Lace bekannt, werden bei dem beliebten Deko-Trend aus den USA durch das Aufstreichen spezieller Pasten auf Silikonmatten mit feinem Muster essbare Dekorationen in zarter Spitzen-Optik für Torten und Gebäck angefertigt. So kann man sowohl prächtige Bordüren als auch filigrane Motive wie z.B. Blumen oder Schmetterlinge kreieren.

Das Besondere an den Edel-Dekor-Pasten von STÄDTER ist, dass sie ohne Anrühren sofort verwendbar und in vielen verschiedenen Farben erhältlich sind. Ähnlich wie Esspapier, zergehen die leicht vanillig schmeckenden Spitzen-Dekorationen beim Essen auf der Zunge.

Ob Tortenkünstler oder Einsteiger – mit essbaren Spitzen-Dekorationen kann jeder schnell und einfach traumhaft-elegante Torten gestalten.



Das  
brauchen  
Sie:

Bordüren-Matte

Dekor-Matte

Edel-Dekor-  
Paste

Pinsel

CMC-Kleber

Ofen

**Tipp**

Finden Sie Produkte schnell und einfach! **Mit unserem Stichwortverzeichnis**

› ab Seite 387



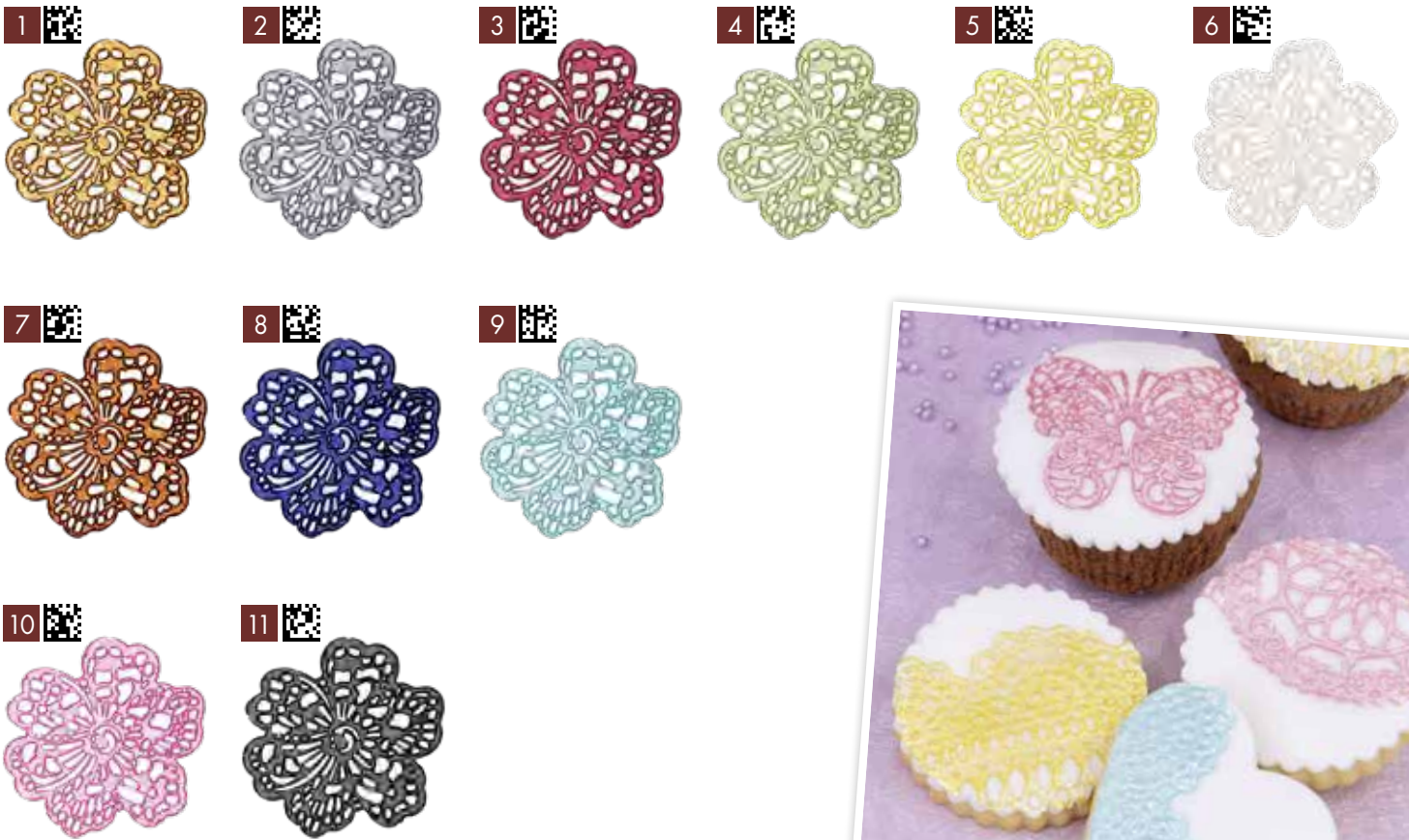

**Edel-Dekor-Paste**

Mit AZO-freien Farbstoffen!

Gebrauchsfertig!



Streichfähige Paste zur Herstellung essbarer Dekorationen. Zu verwenden z.B. mit STÄDTER Dekor- und Bordüren-Matten. Geeignet als Dekoration auf Rollfondant- und Buttercremetorten, Kuchen, Muffins und Plätzchen, Marzipan sowie Schokolade.

In Faltschachtel. Mit Anleitung. Inhalt: 100g

Art.-Nr.	Farbe	Farbstoffe	VE	UVP
1	Gold <b>NEU</b>	E171, E172	1	12,95 €
2	Silber <b>NEU</b>	E171, E153	1	9,95 €
3	Rot <b>NEU</b>	E172	1	9,95 €
4	Lemon <b>NEU</b>	E171, E141, E133	1	9,95 €
5	Gelb <b>NEU</b>	E171, E101	1	9,95 €
6	Perlmutter <b>NEU</b>	E171	1	9,95 €
7	Bronze <b>NEU</b>	E172	1	9,95 €
8	Blau <b>NEU</b>	E171, E153	1	9,95 €
9	Türkis <b>NEU</b>	E171, E141, E133	1	9,95 €
10	Pink <b>NEU</b>	E171, E120	1	9,95 €
11	Schwarz <b>NEU</b>	E171, E153	1	9,95 €

Nährwertangaben	pro 100g
Brennwert	122 kJ / 29 kcal
Fett	0,9g
davon gesättigte Fettsäuren	0,2g
Kohlenhydrate	5,2g
davon Zucker	2,6g
Eiweiß	<0,6g
Salz	0,0g

Zutaten: Wasser, Verdickungsmittel: Zellulose, Emulgator: Sojalecithin, Süßungsmittel: E952, E954, E957, Säuerungsmittel: E330, Aroma: Vanillin, Konservierungsstoff: E202, **Fruktose**



## Spitzen-Deko herstellen

So funktioniert's:

- 1 Die gebrauchsfertige Edel-Dekor-Paste in kleinen Klecksen mit einer Palette (oder Teigschaber) auf die STÄDTER Dekor- oder Bordüren-Matte geben.
- 2 Mit der Palette die Paste gleichmäßig auf der Silikonmatte verstreichen.
- 3 Dabei darauf achten, dass die Paste in alle Vertiefungen gelangt, sodass nachher keine Löcher entstehen.
- 4 Mit der Palette die Reste von der Matte abziehen. Die Reste können in die Dose abgestrichen und beim nächsten Mal wiederverwendet werden.
- 5 Abschließend mit der Palette nochmal die Matte abziehen, sodass die Ränder sauber sind. Damit die Dekoration schön filigran gelingt, ist es wichtig, dass das Muster gut ausgefüllt ist und alle Reste von der Matte abgestrichen werden.
- 6 Die Matte auf ein Backblech legen und im Ofen bei 80-100 °C Umluft ca. 10-15 Min. bis zur gewünschten Konsistenz trocknen.\*
- 7 Wenn die Dekoration vollständig getrocknet ist, vorsichtig aus der Matte lösen. Die Bordüre komplett abziehen und aufrollen.
- 8 Bei trockenen Untergründen wie Fondant, die Spitzen-Elemente mit etwas Lebensmittelkleber (z.B. STÄDTER CMC-Sugarcel) befestigen.
- 9 Die Dekoration vorsichtig andrücken und an der Torte entlang abrollen (am einfachsten geht das mit einer drehbaren Tortenplatte).

\*Die Trockenzeit im Backofen kann je nach Matte, Farbe und Ofen variieren! Um zu testen, ob die Dekorationen die richtige Festigkeit haben, die Silikonmatte aus dem Backofen holen und vorsichtig versuchen, an einer Seite der Matte die Dekoration zu lösen. Wenn die gewünschte Konsistenz noch nicht erreicht ist, einfach nochmal für einige weitere Minuten in den Ofen schieben.



### Bordüren-Matten

Entwerfen Sie filigrane essbare Dekorationen in Spitzen-Optik. Für ein perfektes Ergebnis verwenden Sie bitte unsere Edel-Dekor-Paste. Mit diesen eindrucksvollen Ornamenten verleihen Sie Ihren Tortencreations einen einzigartigen Look. Die Spitzen-Dekorationen lassen sich am besten auf Fondant, aber auch auf Buttercreme anbringen.

Unsere Bordüren-Matten sind aus weichem, lebensmittelechtem Silikonkautschuk in Profi-Qualität gefertigt. Backofen-, mikrowellen- und frostergeeignet. Nicht schnittfest. In Faltschachtel zum Aufhängen. Mit Anleitung.

Art.-Nr.	Motive	Maße ca.	VE	UVP
1 257832	Retro <b>NEU</b>	39,0x 7,5cm	1	14,95 €
2 257849	Barock <b>NEU</b>	39,0x 7,0cm	1	14,95 €
3 257757	Romantik <b>NEU</b>	39,5x 19,5cm	1	17,95 €
4 257733	Jugendstil <b>NEU</b>	39,5x 16,5cm	1	17,95 €
5 257740	Vintage <b>NEU</b>	39,5x 19,5cm	1	17,95 €
6 257726	Klassik <b>NEU</b>	39,5x 16,5cm	1	17,95 €

## Wie lang muss die Bordüre sein, damit sie um meine Torte passt?

**Tipp**

Die Dekorationen sind **flexibel und elastisch**

und lassen sich ganz leicht schneiden. So kann man sich gewünschte „Teilstücke“ ausschneiden und vielfältig einsetzen.

Der Umfang eines Kreises wird mit folgender Formel berechnet:  $\pi (\sim 3,14) \times \text{Durchmesser}$ .  
Wenn Sie den Umfang der Torte kennen, wissen Sie, wie lang die Bordüre sein muss.

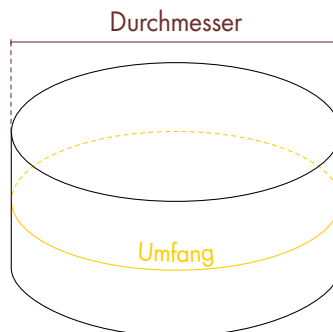

Torte ø	Bordüren-Länge (Umfang)
18,0cm	56,5cm
20,0cm	63,0cm
22,0cm	69,0cm
24,0cm	75,0cm
26,0cm	81,5cm
28,0cm	88,0cm
30,0cm	94,0cm
32,0cm	100,5cm

1

**NEU**

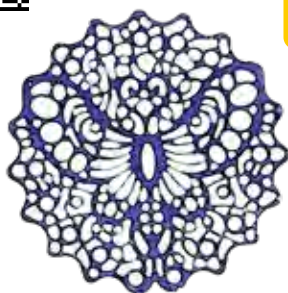

2

**NEU**



3

**NEU**

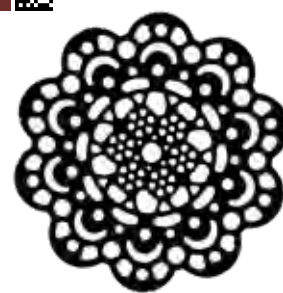

## Dekor-Matten

Entwerfen Sie filigrane essbare Dekorationen in Spitzen-Optik. Für ein perfektes Ergebnis verwenden Sie bitte unsere Edel-Dekor-Paste. Mit diesen eindrucksvollen Ornamenten verleihen Sie Ihren Backkreationen einen einzigartigen Look.

Unsere Dekor-Matten sind aus weichem, lebensmittelechtem Silikonkautschuk in Profi-Qualität gefertigt. Backofen-, mikrowellen- und froster-geeignet. Nicht schnittfest. In Faltschachtel zum Aufhängen. Mit Anleitung.

Art.-Nr.	Motive	Maße ca.	VE	UVP
1 257764	Frühling <b>NEU</b>	39,5x 10,0cm	1	14,95 €
2 257788	Blüte <b>NEU</b>	39,5x 8,0cm	1	14,95 €
3 257818	Blume <b>NEU</b>	39,5x 8,0cm	1	14,95 €





Art.-Nr.	Motive	Maße ca.	VE	UVP
4 257825	Blätter <b>NEU</b>	39,5x8,0cm	1	14,95 €
5 257801	Schleife <b>NEU</b>	39,5x8,0cm	1	14,95 €
6 257931	Schmetterling <b>NEU</b>	39,5x7,5 cm	1	14,95 €
7 257955	Herzlichen Glückwunsch <b>NEU</b>	39,5x7,5 cm	1	14,95 €
8 257962	Cupcake <b>NEU</b>	39,5x7,5 cm	1	14,95 €
9 257979	Paisley <b>NEU</b>	39,5x7,5 cm	1	14,95 €
10 257986	Rosen <b>NEU</b>	39,5x7,5 cm	1	14,95 €



# Süß und Salzig



Und so geht's:

## Pralinen herstellen

Zur Herstellung von Pralinen oder zum Überziehen von verschiedenen Gebäcken eignen sich am besten hochwertige Kuvertüren. Für eine bessere Verarbeitung immer etwas mehr Kuvertüre auflösen als notwendig ist.

### Das Schmelzen

Die Kuvertüre in kleine Stücke schneiden oder Kuvertüre-Drops verwenden. Den Metalleinsatz mit gehackter Kuvertüre oder Kuvertüre-Drops befüllen. Das Gerät einschalten und den Temperaturregler zum Schmelzen auf höchstens 50 °C einstellen. Beim Auflösen der Kuvertüre darauf achten, dass die Temperatur von 45–50 °C nicht überschritten wird. Es kann mehrere Stunden dauern, bis sich die komplette Kuvertüre aufgelöst hat.

Die optimale Verarbeitungstemperatur ist bei:

Weißer Kuvertüre	28–29 °C
Vollmilch-Kuvertüre	30–31 °C
Edelbitter-Kuvertüre	31–32 °C

### Das Abkühlen

Für einen schöneren Glanz lässt man die geschmolzene Kuvertüre auf 20 °C abkühlen und temperiert diese dann auf die optimale Verarbeitungstemperatur wieder hoch.

Rezept für:

## Weihnachtstrüffel

### Zutaten

(für 1 Lage Pralinen-Hohlkörper oder -Schalen)

125ml	Sahne
220g	Kuvertüre-Drops Edelbitter
50g	Glukose
1 TL	Lebkuchengewürz
1 EL	Rum (optional)

Außerdem: Kuvertüre-Drops Edelbitter zum Verschließen und Überziehen.

**Zubereitung:** Zuerst die Sahne mit der Glukose zum Kochen bringen. Die Kuvertüre-Drops und das Lebkuchengewürz in der aufgekochten Sahne schmelzen. Den Rum zugeben.

Die Masse auf ca. 30–35 °C abkühlen lassen und dann mit einem Pralinenfüller oder Spritzbeutel in die Hohlkörper füllen. Darauf achten, dass diese nicht zu voll befüllt werden, da man diese sonst nicht verschließen kann. Die gefüllten Pralinen im Kühlschrank ca. 3 Std. fest werden lassen, dann mit temperierter Kuvertüre verschließen und evtl. überziehen.

Rezept für:

## Karibiktraum

### Zutaten

(für 1 Lage Pralinen-Hohlkörper oder -Schalen)

100g	Sahne
100g	Kuvertüre-Drops weiß
50g	Kokosflocken
50–100g	Butter

**Zubereitung:** Die Sahne aufkochen. Die gehackte Kuvertüre in der Sahne auflösen und mit den Kokosflocken glatt rühren. Die Masse abkühlen lassen und mit der kalten Butter cremig aufschlagen. Nun kann die Masse mit einem Spritzbeutel in die Hohlkörper gefüllt werden.

Die Pralinen ca. 1 Std. stehen lassen, damit die Masse leicht fest wird. Mit etwas temperierter Kuvertüre und einem Spritzbeutel die Pralinen verschließen.

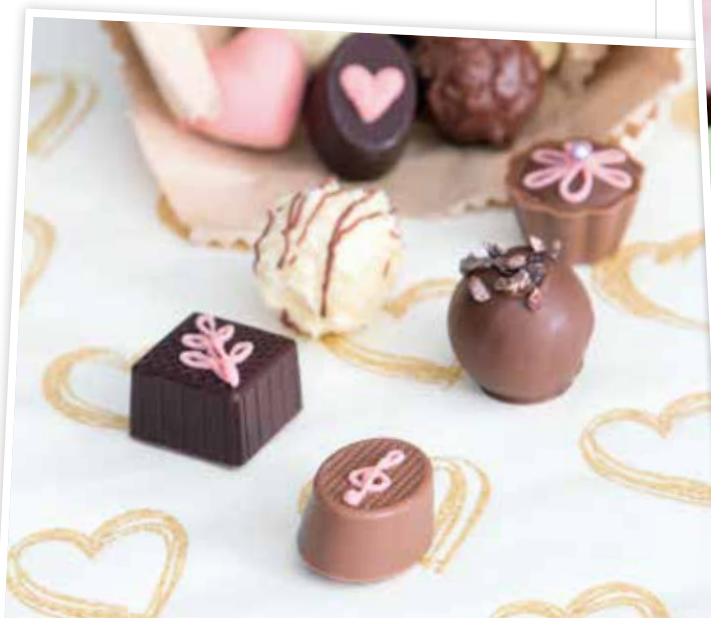

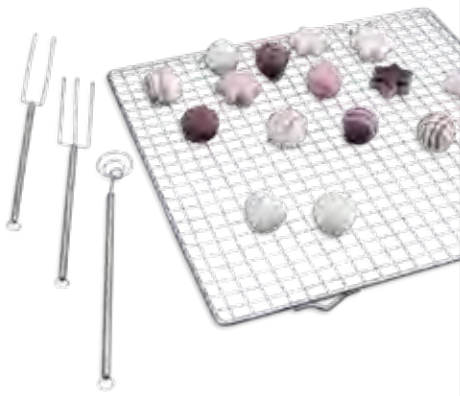

### Pralinen-Set



Perfekte Pralinen mit Anleitung und Rezepten selber machen!

**Inhalt:** 2- und 3-zinkige Pralinengabeln, Spiral-Gabel aus **Edelstahl**, verchromtes Abtropfgitter (30,0x30,0cm), Anleitung „Kleine Pralinenkunde“

In Faltschachtel. Mit detaillierter Anleitung und Rezeptvorschlägen.

Art.-Nr.	Inhalt	VE	UVP
350021	4-teilig	1	23,95 €

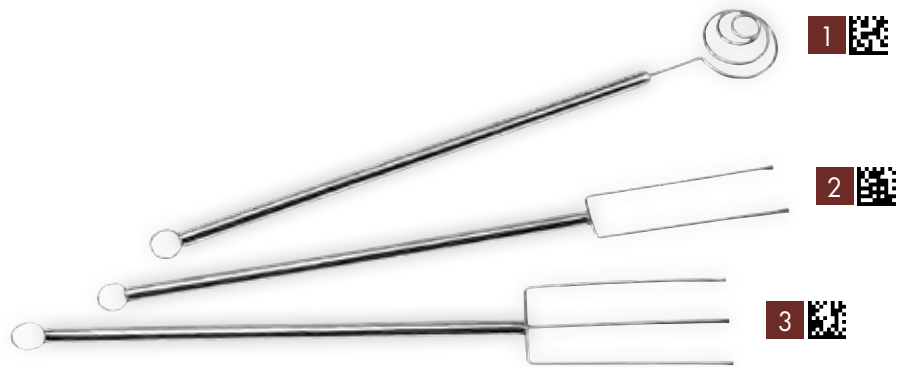

### Pralinengabel

Für jede Pralinenform das passende Gerät: Neben einer Spiral-Gabel für runde Pralinen, haben wir zwei gezinkte Pralinengabeln für Schnittpralinen. Aus hochwertigem, rostfreiem **Edelstahl** hergestellt. Spülmaschinengeeignet.

Art.-Nr.	Ausführung	Maße ca.	VE	UVP
1 351028	Spiral-Gabel	21,5 cm, <b>Edelstahl</b>	1	5,95 €
2 354029	2-zinkige Pralinengabel	21,5 cm, <b>Edelstahl</b>	1	5,95 €
3 355026	3-zinkige Pralinengabel	21,5 cm, <b>Edelstahl</b>	1	5,95 €

### Pralinengabel-Set



**Inhalt:** 2- und 3-zinkige Pralinengabeln, Spiral-Gabel

In Sichtverpackung zum Aufhängen.

Art.-Nr.	Inhalt	Maße ca.	VE	UVP
350014	3-teilig, <b>Edelstahl</b>	je 21,5 cm	1	15,95 €



### Zellglasbeutel



Zum Transportieren und Verschenken von Pralinen und Gebäck. Robust und durchsichtig.

10 Stück in Sichtverpackung.

Art.-Nr.	Maße ca.	VE	UVP
1 903500	9,5x16,0 cm	1	2,50 €
2 903517	11,5x19,0 cm	1	2,75 €
3 903531	14,5x23,5 cm	1	3,50 €





### Pralinenfüller

mit 2 Tüllen und Tüllenhalter

Zum exakten Befüllen von Pralinen-Hohlkörpern, genauem Platzieren von Soßenspiegeln oder anderen genau zu dosierenden, flüssigen Dekorationen. Der Pralinenfüller ist zerlegbar. Alle Teile sind aus **Edelstahl** gefertigt. Sie sind rostfrei, spülmaschinenfest, lebensmittelecht. Maße ca. (øxH) 10,0x 19,3 cm, Gesamthöhe: 24,5 cm

**Inhalt:** 1 Tülle ø4 mm, 1 Tülle ø7 mm, 1 Fülltrichter und 1 Absetzständer

In Faltschachtel. Mit Rezept.

Art.-Nr.	Füllmenge ca.	VE	UVP
356016	500ml, <b>Edelstahl</b>	1	49,95 €



für flüssige Füllungen

für cremige Füllungen

### Ersatz-Tüllen

für Pralinenfüller (356016)

Die Spritztüllen sind aus **Edelstahl** gefertigt, rostfrei und spülmaschinenfest. Außerdem aus einem Stück gezogen und so ohne störende Naht.

Art.-Nr.	Öffnung ca. ø	VE	UVP
1 356023	4 mm, <b>Edelstahl</b>	1	2,95 €
2 356030	7 mm, <b>Edelstahl</b>	1	2,95 €





## Pralinenkapseln

Pralinen sind altbacken? Weit gefehlt - Papierkapseln im Retro-Design sind beliebter denn je! Eine hübsche Manschette für selbst gemachte Pralinen. Perfekt für unsere Pralinen-Hohlkörper.

### Papier-Pralinenkapseln

Aus fett dichtem Papier, zum einmaligen Gebrauch. Maße ca. (øxH) 26x 18 mm. 100 Stück in Sichtverpackung zum Aufhängen.

	Art.-Nr.	Form	Farben	VE	UVP
1	337190	Rund	Retro-Design - farbig sortiert	6/12	2,95 €
2	337015	Rund	Braun	6/12	2,95 €

### Alu-Pralinenkapseln

Aus fett dichtem Papier, zum einmaligen Gebrauch. Maße ca. (øxH) 30x 15 mm. 30 Stück in Sichtverpackung zum Aufhängen.

	Art.-Nr.	Form	Farben	VE	UVP
3	330030	Rund	Bunt	6/12	4,50 €
4	330047	Herz	Bunt	6/12	4,50 €

### Alu-Pralinenkapseln

Bunte Aluminium-Kapseln einfach mit einer Loch- oder Sterntülle befüllen, lebensmittelecht, zum einmaligen Gebrauch. Farbig sortiert. In Faltschachtel.

	Art.-Nr.	Form	Inhalt	VE	UVP
5	330061	Spitztüten	100 Stück	1	9,95 €
6	330054	Rund und Oval	50 Stück	1	6,95 €

### Pralinen-Hohlkörper

Die perfekte Grundlage für leckere Pralinenträume in Edelvollmilch, Edelbitter oder weißer Edelschokolade. Hervorragend für flüssige Füllungen geeignet. Nur noch mit etwas flüssiger Kuvertüre verschließen – et voilà! Fertig ist Ihre eigene Pralinenkreation.

In Faltschachtel. Mit Anleitung und Rezeptvorschlägen.



### Weißer Schokolade

Art.-Nr.	Form	Stk./Pck.	Größe/Gewicht ca.	VE	UVP
1 334526	Herz	63 Stk.	ø 27 mm / 2,3g	1	11,95 €
2 334618	Stern	42 Stk.	ø 35 mm / 4,3g	1	12,95 €
3 334687	Tasse	54 Stk.	ø 31 mm / 3,7g	1	12,95 €
4 334229	Truffes	63 Stk.	ø 26 mm / 2,7g	1	11,95 €
5 334922	Rundschale	63 Stk.	ø 31 mm / 3,8g	1	12,95 €
6 334380	Ovalschale	63 Stk.	30x23 mm / 3,0g	1	11,95 €
7 334854	Carreeschale	63 Stk.	25x25 mm / 4,0g	1	12,95 €

Nährwertangaben	pro 100g
Brennwert	2509 kJ / 602 kcal
Fett	41,0g
davon gesättigte Fettsäuren	25,0g
Kohlenhydrate	53,0g
davon Zucker	53,0g
Eiweiß	5,6g
Salz	0,2g

**Zutaten:** Weiße Schokolade (Kakao 33% mindestens): Zucker (44%), Kakaobutter (34%), **Vollmilchpulver** (21%), Emulgator: **Sojalecithin** (<1%), Vanilleextrakt (<0,1%). Kann Spuren von **Haselnüssen** und **Mandeln** enthalten.



### Vollmilchschokolade

Art.-Nr.	Form	Stk./Pck.	Größe/Gewicht ca.	VE	UVP
8 334533	Herz	63 Stk.	ø 27 mm / 2,3g	1	11,95 €
9 334625	Stern	42 Stk.	ø 35 mm / 4,3g	1	12,95 €
10 334663	Tasse	54 Stk.	ø 31 mm / 3,7g	1	12,95 €
11 334113	Truffes	63 Stk.	ø 26 mm / 2,7g	1	11,95 €
12 334892	Rundschale	63 Stk.	ø 31 mm / 3,8g	1	12,95 €
13 334137	Ovalschale	63 Stk.	30x23 mm / 3,0g	1	12,95 €
14 334830	Carreeschale	63 Stk.	25x25 mm / 4,0g	1	12,95 €
15 334878	Walnußschale	54 Stk.	35x27 mm / 2,3g	1	11,95 €

Nährwertangaben	pro 100g
Brennwert	2428 kJ / 583 kcal
Fett	38,0g
davon gesättigte Fettsäuren	23,0g
Kohlenhydrate	52,0g
davon Zucker	52,0g
Eiweiß	6,2g
Salz	0,2g

**Zutaten:** Vollmilchschokolade (Kakao 36% mindestens): Zucker (44%), Kakaobutter (27%), **Vollmilchpulver** (17,5%), Kakaomasse (9%), **Sahnepulver** (2,5%), Emulgator: **Sojalecithin** (<1%). Kann Spuren von **Haselnüssen** und **Mandeln** enthalten.



16 



19 



22 



17 



20 

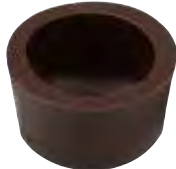

23 



18 



21 



## Zartbitterschokolade

Art.-Nr.	Form	Stk./Pck.	Größe/Gewicht ca.	VE	UVP
16 334540	Herz	63 Stk.	ø 27 mm / 2,3 g	1	11,95 €
17 334632	Stern	42 Stk.	ø 35 mm / 4,3 g	1	12,95 €
18 334670	Tasse	54 Stk.	ø 31 mm / 3,7 g	1	12,95 €
19 334120	Truffes	63 Stk.	ø 26 mm / 2,7 g	1	11,95 €
20 334915	Rundschale	63 Stk.	ø 31 mm / 3,8 g	1	12,95 €
21 334144	Ovalschale	63 Stk.	30x23 mm / 3,0 g	1	12,95 €
22 334847	Carreeschale	63 Stk.	25x25 mm / 4,0 g	1	12,95 €
23 334885	Walnußschale	54 Stk.	35x27 mm / 2,3 g	1	11,95 €

Nährwertangaben	pro 100g
Brennwert	2480 kJ / 597 kcal
Fett	42,0 g
davon gesättigte Fettsäuren	26,0 g
Kohlenhydrate	44,0 g
davon Zucker	40,0 g
Eiweiß	5,1 g
Salz	0,0 g

**Zutaten:** Zartbitterschokolade (Kakao 60% mindestens): Kakaomasse (40%), Zucker (40%), Kakaobutter (20%), Emulgator: **Sojalecithin** (<1%). Kann Spuren von **Milchbestandteilen**, **Haselnüssen** und **Mandeln** enthalten.



## Blüte

### Vollmilchschokolade

Art.-Nr.	Stk./Pck.	Größe/Gewicht ca.	VE	UVP
334861	63 Stk.	ø 30 mm / 3,0 g	1	12,95 €

Nährwertangaben	pro 100g
Brennwert	2428 kJ / 583 kcal
Fett	38,0 g
davon gesättigte Fettsäuren	23,0 g
Kohlenhydrate	52,0 g
davon Zucker	52,0 g
Eiweiß	6,2 g
Salz	0,2 g

**Zutaten:** Vollmilchschokolade (Kakao 36% mindestens): Zucker (44%), Kakaobutter (27%), Vollmilchpulver (17,5%), Kakaomasse (9%), Sahnepulver (2,5%), Emulgator: **Sojalecithin** (<1%), Vanilleextrakt. Kann Spuren von **Haselnüssen** und **Mandeln** enthalten.

## Kakao-Kerne Nibs

Für den besonders edlen Kakaogeschmack

Gehackte und geröstete Kakaokerne von ausgesuchten, hochwertigen und aromastarken Kakaobohnen. Ein außergewöhnlicher Crunch mit kräftiger Kakaonote, ideal zum Bestreuen von Pralinen, Feingebäck, Desserts oder Eisdesserts.

In Faltschachtel. Mit Rezept.

Art.-Nr.	Inhalt	VE	UVP
334342	100g	1	5,50 €

Nährwertangaben	pro 100g
Brennwert	2511 kJ / 600 kcal
Fett	54,5 g
davon gesättigte Fettsäuren	34,3 g
Kohlenhydrate	5,5 g
davon Zucker	5,2 g
Eiweiß	11,6 g
Salz	0,0 g

**Zutaten:** 100% Kakaokerne. Kann **Laktose**, **Kakao**, **Haselnüsse**, **Mandeln**, **Haselnuss-** und **Mandelöl** enthalten.



## Mycryo™

### Kakaobutter in Pulverform

Das edle Fett mit natürlicher Herkunft! Es besteht aus 100 % Kakaobutter. Erleichtert das Temperieren von Schokolade, stabilisiert Schaumspesen und Cremes.

In Faltschachtel. Mit Anleitung.

Art.-Nr.	Inhalt	VE	UVP
303201	100g	1	6,95 €

In Kunststoffdose. Mit Anleitung.

Art.-Nr.	Inhalt	VE	UVP
303218	600g	1	21,50 €

Nährwertangaben	pro 100g
Brennwert	3766 kJ / 900 kcal
Fett	100,0 g
davon gesättigte Fettsäuren	60,2 g
Kohlenhydrate	0,0 g
davon Zucker	0,0 g
Eiweiß	0,0 g
Salz	0,0 g

**Zutaten:** 100% Kakaobutter



## Temperiergerät

Inkl. herausnehmbarem Behälter mit Deckel, aus **Edelstahl**, spülmaschinengeeignet. Zum Schmelzen und Temperieren von Schokolade und Kuvertüre bis 60 °C. Das Thermostat regelt stufenlos die Temperatur, die Kontrollleuchte leuchtet auf, sobald die gewünschte Temperatur erreicht ist.

In Faltschachtel mit Bedienungsanleitung.

Art.-Nr.	Maße ca.	VE	UVP
330078	23,0x26,0x13,5 cm	1	89,95 €



## Edelstahlbehälter

inkl. passendem Deckel

Der Edelstahlbehälter ist als Wechselbehälter für das **Temperiergerät (330078)** geeignet. Dadurch wird es möglich, gleichzeitig mit verschiedenen Kuvertüresorten zu arbeiten – ohne umständliches Umfüllen und Reinigen. Der Behälter sowie der Deckel sind aus **Edelstahl** gefertigt und somit rostfrei und spülmaschinengeeignet. Füllmenge ca. 1500ml.

In Faltschachtel.

Art.-Nr.	Maße ca.	VE	UVP
330108	16,5x18,0x10,0 cm	1	22,95 €

## Feinste Kuvertüre-Drops

Fließfähige Schokolade von ausgesuchten, hochwertigen Zutaten. Leichte, sichere Verarbeitung und Dosierung, auch für kleinste Mengen. Unsere Kuvertüre-Drops sind aus feinsten belgischer Schokolade hergestellt.

Inhalt ca.:500g. In Faltschachtel mit Anleitung.

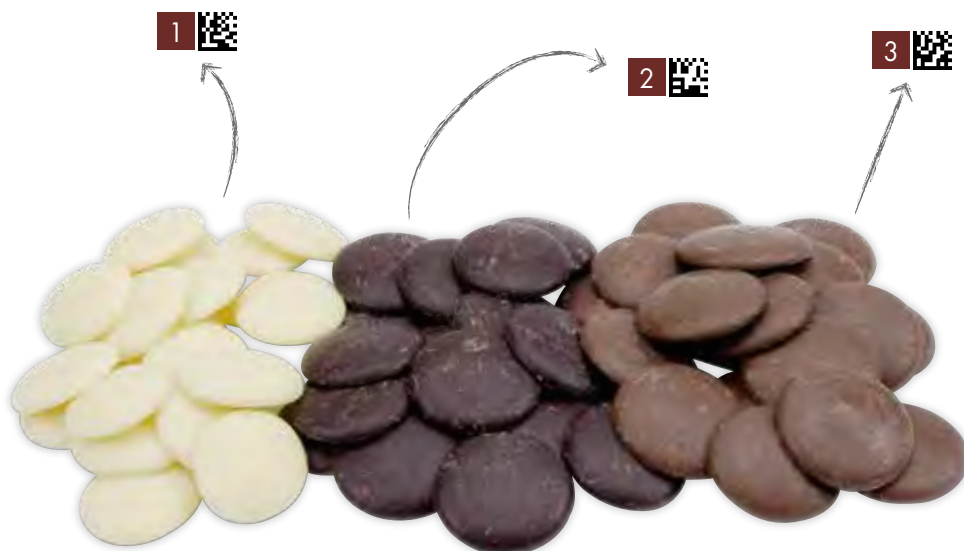

### Weißer Edelschokolade

Art.-Nr.	VE	UVP
1 334373	1	12,95 €

Nährwertangaben	pro 100g
Brennwert	2420 kJ / 578 kcal
Fett	37,9g
davon gesättigte Fettsäuren	24,1g
Kohlenhydrate	52,1g
davon Zucker	52,0g
Eiweiß	6,8g
Salz	0,2g

**Zutaten:** Zucker, Kakaobutter, **Vollmilchpulver**, Emulgator: **Sojalecithin**, Aromastoffe

### Edelbitter

Art.-Nr.	Kakaoanteil	VE	UVP
2 334359	67%	1	12,95 €

Nährwertangaben	pro 100g
Brennwert	2420 kJ / 578 kcal
Fett	43,9g
davon gesättigte Fettsäuren	27,6g
Kohlenhydrate	33,8g
davon Zucker	30,7g
Eiweiß	6,3g
Salz	< 0,1g

**Zutaten:** Kakaomasse, Zucker, Kakaobutter, **Milchfett**, Emulgator: **Sojalecithin**, natürliches Vanillearoma

### Edelvollmilch

Art.-Nr.	Kakaoanteil	VE	UVP
3 334366	37%	1	12,95 €

Nährwertangaben	pro 100g
Brennwert	2388 kJ / 571 kcal
Fett	38,3g
davon gesättigte Fettsäuren	24,3g
Kohlenhydrate	46,6g
davon Zucker	45,9g
Eiweiß	8,2g
Salz	0,2g

**Zutaten:** Zucker, **Vollmilchpulver**, Kakaobutter, Kakaomasse, Emulgator: **Sojalecithin**

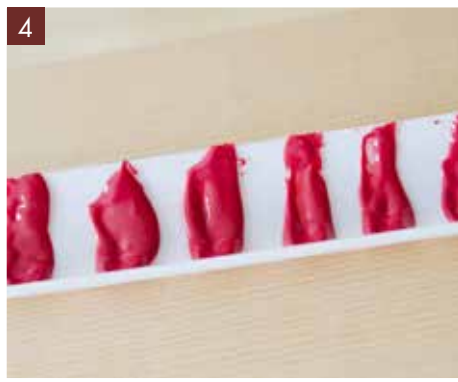

## Schokolilien

So funktioniert's:

- 1 Schokolade über dem Wasserbad oder im STÄDTER Temperiergerät schmelzen und temperieren (z.B. 28-29 °C bei weißer Schokolade). Ein wenig Schokolade mit der Unterseite einer Winkelpalette aufnehmen.
- 2 Die Schokolade auf eine Folie streichen, sodass ovale Formen entstehen. Diese sollen nachher die Blätter der Lilie darstellen.
- 3 Diesen Schritt beliebig oft wiederholen. Dabei darauf achten, die Blütenblätter nicht zu dünn zu streichen. Der Rand sollte dicker sein als die Mitte, sodass diese später mehr Licht durchlassen und einen Verlauf andeuten (wie in der finalen Abb. zu sehen).
- 4 Die Folie mit den Blütenblättern zum Trocknen in eine halbrunde Form legen und für ca. 1 Stunde in den Kühlschrank stellen, bis die Schokolade fest geworden ist. Tipp: Schneiden Sie eine leere Küchenrolle der Länge nach durch, um die perfekte Rundung der Blätter zu erreichen.
- 5 Bauen Sie wie folgt die Blüten zusammen: Geben Sie einen Klecks geschmolzene (aber abgekühlte) Schokolade auf ein neues Stück Folie.
- 6 Drücken Sie nach und nach mindestens vier Blätter auf den Klecks.
- 7 Geben Sie, wenn nötig, etwas geschmolzene Schokolade als Kleber zwischen die einzelnen Schichten.
- 8 Halten Sie die Blätter einen Moment an der gewünschten Position, bis die Schokolade etwas fest geworden ist.

Stellen Sie die fertigen Blüten erneut kalt. Als Finish können Sie z.B. einen andersfarbigen Klecks Schokolade in die Mitte der Blüte geben. Die Blüten lassen sich leicht auf Buttercreme platzieren. Zur Befestigung auf einer Schokoladen-Glasur können Sie einfach einen weiteren Klecks flüssige Schokolade als „Klebepunkt“ nutzen.



1 



2 



3 



4 



5 



## Silikon-Schokoladenform

Im Handumdrehen verschiedene Formen aus feiner Schokolade, Fondant oder Zucker erstellen.

Jetzt können Sie feine, detailreiche Dekorationen aus Schokolade, Fondant oder Zucker ganz leicht selbst herstellen. Verzieren Sie Cake Pops, Plätzchen oder Cupcakes mit diesen filigranen Ornamenten. Die Formen sind aus Silikon und spülmaschinengeeignet. Temperaturbeständig von -50 °C bis +100 °C. Nicht schnittfest.

18 Formen (jeweils ca. ø3,0cm). In Banderole zum Aufhängen mit Anleitung.

Art.-Nr.	Motive	Maße ca.	VE	UVP
1	Weihnachten	22,5x12,0cm	1	9,95 €
2	Zahlen	22,5x12,0cm	1	9,95 €
3	Meerestiere	22,5x12,0cm	1	9,95 €
4	Blüten	22,5x12,0cm	1	9,95 €
5	Herzen	22,5x12,0cm	1	9,95 €





Rezept für:

## Vanillepudding mit Johannisbeeren

### Zutaten für den Pudding

250ml	Milch
250ml	Sahne
100g	Zucker
2	Eigelb
1 Pck.	Puddingpulver „Vanille“

### Zutaten für die Obstfüllung:

250g	frische Johannisbeeren
------	------------------------

### Zubereitung:

Die Hälfte der Milch mit Sahne und Zucker in einen Topf geben und zum Kochen bringen. Die restliche Milch mit den Eigelben und dem Puddingpulver verrühren und unter ständigem Rühren in die aufgekochte Sahne-Milch geben. Das Ganze noch einmal aufkochen lassen. Jedes Förmchen mit einem kleinen Deckel versehen und bis zur Hälfte mit Pudding füllen. Anschließend einige Johannisbeeren darauf geben und den restlichen Pudding in die Förmchen verteilen. Alle Förmchen mit einem großen Deckel verschließen und für mindestens 3 Stunden in den Kühlschrank stellen.

Zum einfachen Lösen den großen Deckel des Förmchens abnehmen und den Pudding direkt auf einen Servierteller stürzen. Sobald Sie den kleinen Deckel ebenfalls entfernen, löst sich der Pudding von alleine aus dem Förmchen.



## Puddingförmchen



Sie haben Lust auf Pudding oder Götterspeise? Mit diesem Puddingformen-Set lassen sich gleich mehrere wacklige Leckereien zubereiten. Jedes Förmchen hat sowohl einen Deckel als auch ein wiederverschließbares Unterteil, zum einfachen Befüllen und Herauslösen. Die Puddingförmchen sind aus hochwertigem, lebensmittelechtem, spülmaschinenfestem Kunststoff gefertigt.

6 Stück in Faltschachtel.

Art.-Nr.	Maße ca. (øxH)	Füllmenge ca.	VE	UVP
882034	7,5x6,0cm	je 125 ml	1	8,50€

## Piccolinos

### Vorspeisen- und Dessertformen mit Zubehör

Zum Formen von Reis, Gemüse oder Desserts und zum Ausstechen von Teigen und Pasta

Mit den Piccolinos Vorspeisen- und Dessertformen zaubert man kleine Köstlichkeiten im Handumdrehen und formt die Beilagen zum Hauptgang. Einfach die Massen in die Form füllen, den Ring nach oben ziehen, fertig. Auch zum Ausstechen von Teigen oder Pasta.

Unsere Formen sind aus hochwertigem, stabilem **Edelstahl** gefertigt. Sie sind rostfrei, spülmaschinenfest.



### Vorspeisen- und Dessertformen

Aus hochwertigem, stabilem **Edelstahl** gefertigt, rostfrei und spülmaschinenfest.

2 Formen in Faltschachtel zum Aufhängen. Mit Rezept.

Art.-Nr.	Formen	Inhalt	Maße ca.	VE	UVP	
1	625594	Quadrate	2-teilig: 2 Formen	6,0x6,0x4,0cm, <b>Edelstahl</b>	1	9,95 €
2	625587	Quadrate	3-teilig: 2 Formen, 1 Stempel	6,0x6,0x4,0cm, <b>Edelstahl</b>	1	14,95 €
3	625556	Ringe	2-teilig: 2 Formen	ø 7,0x5,5cm, <b>Edelstahl</b>	1	11,95 €
3	625570	Ringe	2-teilig: 2 Formen	ø 9,0x5,5cm, <b>Edelstahl</b>	1	12,95 €
4	625549	Ringe	3-teilig: 2 Formen, 1 Stempel	ø 7,0x5,5cm, <b>Edelstahl</b>	1	16,95 €



Rezept für: **Erdbeer-Pistazien-Traum**  
 > siehe Seite 238



## Dessertringe Rund

Der Dessertring in Rundform kommt in verschiedenen Höhen - wählen Sie einfach nach Wunsch und Bedarf. Die Ringe eignen sich auch zum Ausstechen von Teig und Pasta.

Aus hochwertigem, stabilem **Edelstahl** gefertigt, rostfrei und spülmaschinenfest.

Höhe ca. 5,5 cm



Art.-Nr.	Maße ca. ø	VE	UVP
625037	7,5 cm	1	5,95 €

Höhe ca. 7,0 cm



Art.-Nr.	Maße ca. ø	VE	UVP
172159	5,0 cm	1	6,95 €

Höhe ca. 9,0 cm



Art.-Nr.	Maße ca. ø	VE	UVP
624887	9,0 cm	1	7,95 €

Höhe ca. 3,5 cm



Art.-Nr.	Maße ca. ø	VE	UVP
625006	5,5 cm	1	4,95 €
624986	7,0 cm	1	5,95 €
624993	9,0 cm	1	6,95 €

Höhe ca. 4,5 cm



Art.-Nr.	Maße ca. ø	VE	UVP
624801	6,0 cm	1	5,50 €
625020	8,0 cm	1	5,95 €
624818	10,0 cm	1	8,50 €

Höhe ca. 6,0 cm



Art.-Nr.	Maße ca. ø	VE	UVP
624832	7,0 cm	1	5,50 €
624849	8,0 cm	1	7,50 €
624856	9,0 cm	1	8,50 €



**NEU**



## Dessert-Randfolie

Transparent

Eine saubere, klare Sache für leckere Dessert-Kreationen! Mit einem Dessertring viele Desserts herstellen - das ist schon fast Zauberei! Zum Auslegen von Dessertformen. Einfach in der passenden Länge abschneiden und mit etwas Klebeband von außen verbinden. Anschließend in die Dessertform legen und wie gewohnt schichten. Den Dessertring nach oben abziehen und das Dessert zum Abkühlen in den Kühlschrank stellen. Mit dem nächsten Dessert in gleicher Weise fortfahren.

Art.-Nr.	Maße ca. (Breite x Länge)	VE	UVP
241039	5,5 x 200 cm, Kunststoff <b>NEU</b>	1	6,95 €

## Fülltrichter

Der Fülltrichter passt optimal zu unseren Vorspeisen- und Dessertringen. Mit diesem nützlichen kleinen Helfer können Sie die Formen mit Creme, Pudding, Tortenguss u.v.m. exakt befüllen.

In Faltschachtel zum Aufhängen.

Art.-Nr.	Maße ca. (ø x H)	VE	UVP
625365	11,6/3,7 x 6,0 cm, <b>Edelstahl</b>	1	11,00 €



1



2



3



### Dessertformen

Traumhafte Desserts, pikante Zwischenspeisen, verführerische Eisspezialitäten oder ausgefallene Frucht- und Gemüsespeisen. Mit unseren Dessertformen gelangen die schönsten Kreationen.

Aus hochwertigem, stabilem **Edelstahl** gefertigt, rostfrei und spülmaschinenfest.

#### Rund

Art.-Nr.	Formen	Maße ca. (øxH)	Füllmenge	VE	UVP
1 823082	Baba-Form	ø 6,0/3,7x5,3 cm	100 ml	1	6,95 €
1 823099	Baba-Form	ø 7,0/4,5x6,5 cm	130 ml	1	7,50 €
2 625273	Rund	ø 7,5/6,0x4,5 cm	155 ml	1	6,50 €
3 625181	Halbkugel	ø 8,0x4,5 cm	140 ml	1	7,50 €

#### Eckig

Art.-Nr.	Form	Maße ca.	Höhe ca.	Füllmenge	VE	UVP
4 625266	Rechteck	6,5x4,5cm/5,0x3,0cm	4,5 cm	85 ml	1	4,95 €

4





## Dessertringe

Aus hochwertigem, stabilem **Edelstahl** gefertigt, rostfrei und spülmaschinenfest.

Art.-Nr.	Formen	Maße ca.	Höhe ca.	VE	UVP
1	Schleife	11,0x4,0cm	4,5cm	1	3,95 €
2	Rechteck	6,5x4,5cm	4,0cm	1	4,50 €
3	Quadrat	6,5x6,5cm	4,0cm	1	5,50 €

Art.-Nr.	Formen	Maße ca. (øxH)	VE	UVP
4	Herz	8,0x4,0cm	1	5,50 €
5	Yin Yang	10,0x4,5cm	1	5,95 €

## Petits Fours

Ausstechformen

Bei der Pralinenherstellung und den Desserts der feinen Küche bringen Kreis und Quadrate Abwechslung in die Welt der Mini-Köstlichkeiten.

Aus hochwertigem, stabilem **Edelstahl** gefertigt, rostfrei und spülmaschinenfest.

Art.-Nr.	Formen	Maße ca. (øxH)	VE	UVP
1	Kreis	4,0x3,0cm	5/10	2,95 €

Art.-Nr.	Formen	Maße ca.	Höhe ca.	VE	UVP
2	Quadrat	4,0x4,0cm	3,0cm	5/10	2,95 €
3	Quadrat	4,5x4,5cm	3,0cm	5/10	2,95 €
4	Quadrat	5,0x5,0cm	3,0cm	5/10	2,95 €

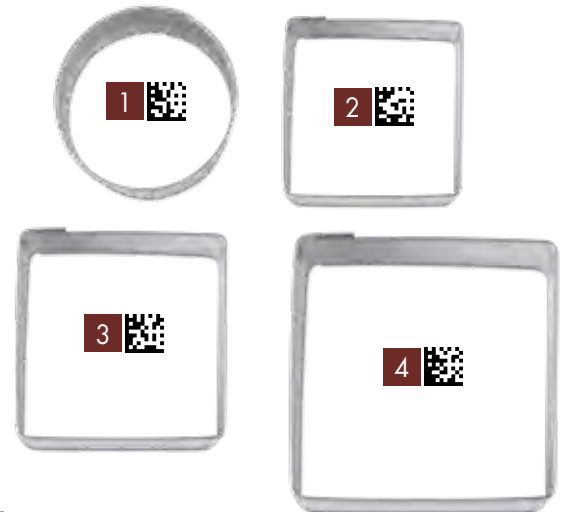

Rezept für:

# Eisige Schillerlocken

### Zutaten

... für die Schillerlocken:

450g	Blätterteigplatten
1	Ei
50g	gehobelte Mandeln
etwas	Wasser

... für die Eisfüllung:

600g	gefrorene Heidelbeeren
100g	Puderzucker
100ml	Sahne
100ml	Buttermilch

**Zubereitung der Schillerlocken:** Die aufgetauten Blätterteigplatten auf ca. 30,0x8,0cm ausrollen. Zwischendurch den Blätterteig ruhen lassen. Anschließend die Teigplatten in der Länge halbieren und mit Wasser bestreichen. Die Blätterteigstreifen gleichmäßig um die mit STÄDTER Backtrennspray eingefetteten Schillerlocken wickeln und auf ein mit Backpapier ausgelegtes Backblech setzen. Die Schillerlocken mit verquirltem Ei bestreichen, mit gehobelten Mandeln bestreuen und im vorgeheizten Backofen bei 200 °C Ober-/Unterhitze ca. 12-15 Min. backen. Nach dem Backen die Schillerlocken ca. 10 Min. abkühlen lassen und anschließend die Hülsen vorsichtig herausdrehen. Die Schillerlocken vollständig auskühlen lassen.

**Zubereitung der Eisfüllung:** Die gefrorenen Heidelbeeren mit dem Puderzucker kurz anpürieren, Sahne und Buttermilch dazu geben und zu einer glatten Eismasse pürieren. Die Eismasse rasch in einen Spritzbeutel geben und die Schillerlocken damit füllen.

Die Schillerlocken für ca. 10 Min. in den Gefrierschrank geben, anschließend gleich servieren und eiskalt genießen.



## Schillerlocken



Für konische Desserts bietet sich diese Sahnerolle an. Aus hochwertigem, stabilem **Edelstahl** gefertigt, rostfrei und spülmaschinenfest.

6 Stück in Sichtverpackung zum Aufhängen.

Art.-Nr.	Maße ca. (øxL)	VE	UVP
425118	0,3/3,5x 14,0cm	1	17,95 €



## Schaum- und Käseröllchen



Mit diesen kleinen Röllchenformen bringen Sie Ihren Teig bequem in handliche Form. Aus hochwertigem, stabilem **Edelstahl** gefertigt, rostfrei und spülmaschinenfest.

12 Stück in Sichtverpackung zum Aufhängen.

Art.-Nr.	Maße ca. (øxL)	VE	UVP
425149	1,7/1,2x6,5cm	1	15,95 €



## Sahnerollen konisch



Für konische Desserts bietet sich diese Sahnerolle an. Aus hochwertigem, stabilem **Edelstahl** gefertigt, rostfrei und spülmaschinenfest.

6 Stück in Sichtverpackung zum Aufhängen.

Art.-Nr.	Maße ca. (øxL)	VE	UVP
425125	3,0/2,5x 14,0cm	1	17,95 €



## Sahnerollen gerade



Wenn Sie gerade Sahnerollen backen möchten, sind Sie mit dieser Form bestens ausgerüstet. Aus hochwertigem, stabilem **Edelstahl** gefertigt, rostfrei und spülmaschinenfest.

6 Stück in Sichtverpackung zum Aufhängen.

Art.-Nr.	Maße ca. (øxL)	VE	UVP
425132	2,0x 14,0cm	1	12,95 €

## Pasteten- und Terrinenformen

Werden Sie der Vielfältigkeit von Pasteten und Terrinen gerecht und probieren Sie doch mal verschiedene Formen. Ideal für herzhaftere Terrinen und Pasteten oder süße Parfaits und Desserts.

Aus hochwertigem, stabilem **Edelstahl** (0,8 mm stark) gefertigt, rostfrei und spülmaschinenfest.

Form inkl. Deckel

In Faltschachtel. Mit Rezept.

Art.-Nr.	Formen	Maße ca.	Füllmenge	VE	UVP
1 622074	Halbrund	23,0x7,5x7,5 cm, <b>Edelstahl</b>	1000ml	1	34,50€

Formen ohne Deckel

In Faltschachtel. Mit Rezept.

Art.-Nr.	Formen	Maße ca.	Füllmenge	VE	UVP
2 622098	Halbrund	30,0x6,0x6,0 cm, <b>Edelstahl</b>	700ml	1	24,50€
3 622081	Trapez	30,0x6,0x6,0 cm, <b>Edelstahl</b>	700ml	1	24,50€
4 622104	Dreieck	30,0x6,0x6,0 cm, <b>Edelstahl</b>	500ml	1	24,50€

Deckel

In Faltschachtel.

Art.-Nr.	Maße ca.	VE	UVP
5 622111	30,0x6,0 cm, <b>Edelstahl</b>	1	9,95€





Rezept für:

## Rauchige Ravioli mit Schinkenspeck

### Zutaten für den Nudelteig:

200g Weizenmehl  
Salz  
2 Eier  
1-2 EL Olivenöl

### Zutaten für die Füllung:

3 rote Paprika  
Salz, Pfeffer  
1 Zwiebel  
3 Knoblauchzehen  
200g Frischkäse  
1 TL Zucker  
125g gewürfelten Schinkenspeck

### Außerdem:

1 EL Olivenöl  
1 Paprikamix  
2 Knoblauchzehen  
etwas gehackte Petersilie  
50g Butter  
Salz, Pfeffer  
100g Parmesan

**Zubereitung des Nudelteiges:** Das Mehl mit dem Salz vermischen und auf ein Holzbrett geben. In die Mitte des Mehls eine Vertiefung drücken. Die Eier und das Olivenöl in die Vertiefung geben. Die Zutaten miteinander vermischen und dann verkneten, bis ein glatter, glänzender Teig entsteht. Den Teig in Folie einwickeln und bei Zimmertemperatur ca. 30 Min. ruhen lassen.

**Zubereitung der Füllung:** Paprika halbieren, vom Kerngehäuse befreien und waschen. Die Hälften von innen leicht salzen und pfeffern, diese dann mit der Hautseite nach oben auf ein mit STÄDTER Dauerbackfolie vorbereitetes Backblech legen. Für das rauchige Aroma die Paprika bei ca. 230 °C Oberhitze im vorgeheizten Backofen ca. 10-12 Minuten fast schwarz grillen. Anschließend die Schoten leicht abkühlen lassen, die schwarze Haut abziehen und das Fruchtfleisch in feine Würfel schneiden. Die Zwiebel und den Knoblauch sehr fein würfeln und zusammen mit dem Schinkenspeck in einer Pfanne mit etwas Öl bei mittlerer Temperatur anbraten (für eine vegetarische Variante kann man den Schinken einfach weglassen). Den Zucker dazugeben, leicht anbräunen lassen, mit den Paprikawürfeln mischen und alles ca. 15 Min. im Kühlschrank abkühlen lassen. Frischkäse dazu geben und glatt rühren.

**Zubereitung der Ravioli:** Den Teig mit einer Nudelmaschine oder dem Nudelholz hauchdünn ausrollen und mithilfe der Ravioli-Ausstecher die gewünschte Form ausstechen. Jetzt die Paprika-Frischkäse-Füllung mit einem Einweg-Spritzbeutel in die Mitte jeder Ravioli geben. Die Zwischenräume mit Ei bestreichen und die andere Hälfte des Teiges darüberlegen. Den Teig vorsichtig andrücken und leicht mit dem Nudelholz drüber rollen.

Die Ravioli ca. 2 Minuten im kochenden Salzwasser garen. Den Paprikamix klein schneiden. Olivenöl in einer Pfanne erhitzen, den Paprikamix hinzufügen und ca. 2 Minuten anbraten. Die Knoblauchzehen fein würfeln, dazugeben und weiter braten. Ravioli, Petersilie und Butter mit in die Pfanne geben und gut durchschwenken. Mit Salz und Pfeffer abschmecken und mit frisch geriebenem Parmesan servieren.



## Ravioli-Ausstecher

Pasta Pasta ... einfach lecker! Jetzt ist es ganz leicht, Ravioli, Tortellini und Maultaschen selbst herzustellen. In unserem Sortiment haben wir verschiedene Formen.

Diese Ravioli-Ausstechformen sind aus Kunststoff gefertigt. Robust und spülmaschinenfest.

In Faltschachtel zum Aufhängen. Mit Rezept.

Art.-Nr.	Form	Maße ca.	VE	UVP
1 988057	Quadrat, Kunststoff	6,5x6,5 cm	1	2,95 €

Art.-Nr.	Form	Maße ca. ø	VE	UVP
2 988149	Dreieck, Kunststoff	9,5 cm	1	2,95 €
3 988071	Rund, Kunststoff	4,0 cm	1	2,95 €
3 988088	Rund, Kunststoff	5,5 cm	1	2,95 €
4 988163	Oval, Kunststoff	9,0 cm	1	2,95 €
5 988156	Herz, Kunststoff	8,5 cm	1	2,95 €



## Maultaschenformer

Wenn Sie Maultaschen schneller und einheitlicher als per Hand formen wollen, dann ist dieser kleine Helfer genau richtig für Sie.

Diese Ravioli-Ausstechformen sind aus Kunststoff gefertigt. Robust und spülmaschinenfest. In Faltschachtel. Mit Rezept.

Art.-Nr.	Inhalt	Maße ca. ø	VE	UVP
727014	3er-Set	6,0, 8,0 und 10,0 cm	1	6,50 €



## Ravioli-Blitz

Der Ravioli-Blitz ist ein Meister seines Fachs: Er **schneidet und verschließt** Teigtaschen in einem Arbeitsgang! Unser Ravioli-Roller ist aus hochwertigem, stabilem **Edelstahl** gefertigt. Rostfrei und spülmaschinenfest.

In Sichtverpackung zum Aufhängen.

Art.-Nr.	Maße ca. (øxL)	VE	UVP
508002	6,0x19,5 cm, <b>Edelstahl</b>	1	11,50 €







# Flinke Helferlein



# Flinke Helferlein



Platz  
1



**Einweg-Spritzbeutel**  
(247222) › Seite 252



Platz  
2

**Tortenunterlage**  
Rund ø 32 cm (491014)  
› Seite 366



**Tortenschneider**  
(911000)  
› Seite 374

Platz  
3



# Flinke Helferlein

**1**  für runde Backformen mit ø 26,0–28,0 cm



**2**  für Kastenformen bis 30 cm



## Backpapier-Zuschnitte

Backen leicht gemacht

- › Beidseitige Antihaft-Beschichtung
- › Kein Anbacken
- › Backfest bis 220°C
- › Lebensmittelecht
- › Kein Einfetten
- › Leichtes Reinigen der Form

10 Stück in einer Packung.

Art.-Nr.	Form	Maße ca.	VE	UVP
1 903623	Rund, weiß	je ø 37,0 cm	5	3,10 €
2 903630	Eckig, weiß	je 42,0x23,0 cm	5	3,10 €

## Super auch zum Grillen geeignet.

Einfach den Rost vor dem Grillen einsprühen.  
Nicht über offenem Feuer sprühen!



## Back-Trennspray

Das Back-Trennspray wird als Trennmittel für alle Backformen, Backbleche, Waffeleisen, Auflaufformen uvm. verwendet - vielseitig und praktisch!

- › Gleichmäßiges, dosiertes Aufsprühen
- › Kommt bis in die kleinste Ecke
- › Geschmacksneutral und ergiebig

Art.-Nr.	Inhalt	VE
950030	Display: 6x950023	1
Art.-Nr.	Füllmenge	UVP
950023	200 ml	7,95 €



## Blindbackkugeln

weiß aus Keramik

Blindbackkugeln werden zum Beschweren von Tortenböden verwendet. Die Keramik Kügelchen können immer wieder verwendet werden.

**Hinweis:** Zwischen Teig und Blindbackkugeln immer ein Backpapier legen.

Art.-Nr.	Füllmenge	VE	UVP
931008	600g	1	11,95 €

**1** 



**3** 



**2** 



## Dauer-Backtrennfolie

Gesundes Backen ohne Fett - ideal für die kalorienbewusste Zubereitung!

- › Kein Einfetten
- › Lebensmittelecht
- › Für alle Backblechgrößen
- › Langlebig, bis zu 1000-mal wiederverwendbar
- › Spülmaschinengeeignet
- › Backfest bis 260°C

Nicht schnittfest.

Art.-Nr.	Farbe	Maße ca.	Ausführung	VE	UVP
1 409149	Schwarz	je 33,0x40,0 cm	2 Stück in Faltschachtel	1	14,95 €
2 984500	Beige	40,0x50,0 cm	in Faltschachtel	1	7,50 €
3 409101	Beige	40,0x50,0 cm	gerollt mit Banderole	1	6,95 €



## Kühlgitter

mit 4 auffächerbaren Gittern und Füßen

Dieses Kuchengitter bietet auf vier Etagen genügend Platz zum Auskühlen von Kuchen, Kleingebäcken oder Pralinen. Ebenso eignet es sich hervorragend als Arbeitsfläche beim Dekorieren und Verzieren von Plätzchen oder Pralinen.

Das Tortengitter ist aus Metall mit verchromter Oberfläche, zerlegbar. Nicht spülmaschinenfest.

In Faltschachtel.

Art.-Nr.	Maße ca.	VE	UVP
464223	54,0x55,0x10,5cm, verchromt	1	23,50 €

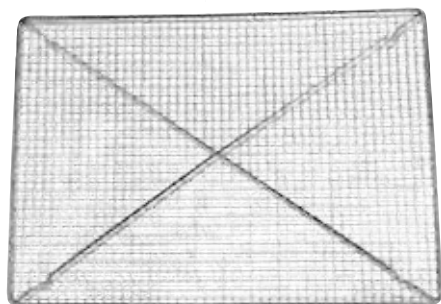

## Torten- und Trüffelgitter

Rechteckig, fein mit Füßen

Torten- und Trüffelgitter mit rechteckiger Grundfläche für das gleichmäßige Auskühlen und Trocknen frischer Backwaren.

Das Tortengitter ist aus hochwertigem **Edelstahl** gefertigt und kann in der Spülmaschine gereinigt werden.

Art.-Nr.	Maße ca.	VE	UVP
464193	45,0x32,0cm, <b>Edelstahl</b>	1	22,95 €

1

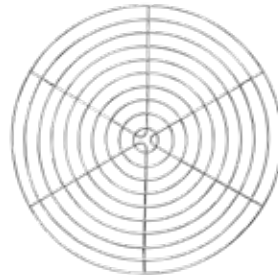

2

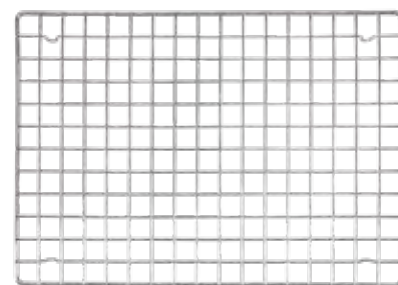

## Tortengitter

mit Füßen

Die Tortengitter mit rechteckiger oder runder Grundfläche sind aus Metall mit verchromter Oberfläche für das gleichmäßige Auskühlen und Trocknen frischer Backwaren. Nicht spülmaschinenfest.

Rund

Art.-Nr.	Maße ca. ø	VE	UVP
1 464070	32,0cm, verchromt	1	7,95 €

Rechteckig

Art.-Nr.	Maße ca.	VE	UVP
2 464056	45,0x32,0cm, verchromt	1	14,95 €
2 2305-129	50,0x36,0cm, verchromt	1	19,95 €

Wilton-Produkt



# Flinke Helferlein

**NEU**



## Display Mini-Teigschaber

Ideal für kleine, schmale Gläser (z.B. Marmelade, Brotaufstrich). Löst kleine Kuchen aus antihafbeschichteten Backformen besonders schonend. Aus hochwertigem, lebensmittelechtem Kunststoff, spülmaschinenfest.

Art.-Nr.	Inhalt	VE
504004	Display: 6x503991	1
Art.-Nr.	Maße ca.	UVP
503991	2,5x15,0cm <b>NEU</b>	1,95 €

1



2



3



## Teigschaber und Pinsel

Durch das flexible Silikon sind die Helferlein perfekt für das Arbeiten in unterschiedlichen Gefäßen und Formen geeignet. Temperaturbeständig bis +70 °C, geschmacksneutral und spülmaschinengeeignet.

Art.-Nr.	Farbe	Maße ca.	VE	UVP
1	504202*	Mint	5,5x25,0cm	1/12 3,95 €

### Silikon-Griff mit Metallkern

Art.-Nr.	Farbe	Maße ca.	VE	UVP
2	504141*	Blau	3,5x26,0cm	1/10 7,90 €
3	504158*	Blau	4,5x25,5cm	1/10 9,50 €

1



2



3



## Teigschaber und Kuchenlöser

Passt sich verschiedenen Gefäßen und Formen optimal an. Hergestellt aus lebensmittelechtem Kunststoff und spülmaschinengeeignet.

Art.-Nr.	Farbe	Maße ca.	VE	UVP
1	504226	Weiß	22,0cm	6 4,50 €

## Teigschaber mit Holzgriff

Art.-Nr.	Maße ca.	VE	UVP
2	501041	3,0x26,0cm	10 2,50 €
3	501058	5,0x28,0cm	10 2,95 €



## Display Pfiffikus

Mini-Teigschachtel

Wo die Großen nicht hinkommen, arbeitet man am besten mit dem Pfiffikus - der Kleine unter den Teigschachteln. Der perfekte kleine Helfer in Küche und Haushalt. Aus hochwertigem Kunststoff, spülmaschinenfest.

Art.-Nr.	Inhalt	VE
501027	Display: 36x501034	1
Art.-Nr.	Maße ca.	UVP
501034	8,0x8,0cm, Kunststoff	1,20 €



## Display Teigschaber

Teig nach Wunsch formen oder glätten? Mit den Teigschabern ganz einfach! Aus hochwertigem, lebensmittelechtem Kunststoff, spülmaschinenfest.

Art.-Nr.	Inhalt	VE
003288	Display: 50 Stück	1

Art.-Nr.	Inhalt	Maße ca.	UVP
501010	20xTeigschaber	8,5x12,5cm	1,50 €
502017	20xTeigschaber	10,0x15,0cm	2,75 €
503014	10xKammschaber	7,5x11,0cm	1,50 €



## Kammschaber

Set, 2-teilig

Mit diesem Set können Sie sechs unterschiedliche Muster erzeugen - von glatt über feingezackt bis hin zu tiefen breiten Rillen. Der Dekorschaber ist aus hochwertigem **Edelstahl** gefertigt und ist rostfrei, spülmaschinenfest, lebensmittelecht.

**Inhalt:** 2 Kammschaber, Maße ca. 7,5x11,0cm und 10,0x10,0cm

In Sichtverpackung zum Aufhängen.

Art.-Nr.	Inhalt	VE	UVP
503038	2-teilig, <b>Edelstahl</b>	1	7,95 €



\*Nur solange der Vorrat reicht.

## Handschuhe und Topfhalter

Dieser Backofen-Handschuh schützt die ganze Hand beim Entnehmen von Backgut aus dem Backofen. Durch die Wabenstruktur hat er einen besonderen Grip und verhindert das Abrutschen bei glatten Oberflächen.

Die Handschuhe und Topfhalter sind aus Silikon. BPA-frei. Temperaturbeständig von -50 °C bis +250 °C. Nicht schnittfest.

### Backofen-Handschuh

Maße ca. 19,5x22,5cm

Art.-Nr.	Farbe	VE	UVP
1 256712	Aubergine	1	19,95 €
2 256705	Braun	1	19,95 €
3 256729	Weiß	1	19,95 €

### Topfhalter und Untersetzer

Maße ca. 18,5x18,5cm

Art.-Nr.	Farbe	VE	UVP
4 256873	Aubergine	1	9,95 €
5 256866	Braun	1	9,95 €
6 256880	Weiß	1	9,95 €



## Schaufel halbrund

Halbrunde Schaufeln für Mehl, Zucker und andere pulverige Zutaten. Aus **Edelstahl** hergestellt, rostfrei und spülmaschinenfest.

In Sichtverpackung zum Aufhängen.

Art.-Nr.	Maße ca.	VE	UVP
509108	15,5cm, <b>Edelstahl</b>	1	10,50 €
509085	19,0cm, <b>Edelstahl</b>	1	14,50 €
509092	21,5cm, <b>Edelstahl</b>	1	16,50 €



## Messlöffel-Set

Profi-Qualität!

Verwendbar beim Kochen und Backen. Einfaches Abmessen von Kleinstmengen – kein kompliziertes Abwiegen. Flüssigkeiten abmessen und kipp sicher vorbereiten. Aus **Edelstahl** hergestellt, rostfrei und spülmaschinenfest.

**Inhalt:** 4 verschiedene Größen:

- > ¼ TL ( 1,25 ml)
- > ½ TL ( 2,5 ml)
- > 1 TL ( 5,0 ml)
- > 1 EL ( 15,0 ml)

In Sichtverpackung zum Aufhängen.

Art.-Nr.	Inhalt	VE	UVP
509207	4-teilig, <b>Edelstahl</b>	1	11,95 €



# Flinke Helferlein

1



2



## Tortenunterlage

Die Tortenunterlage aus Aluminium ist zum Backen und als Tortenretter geeignet.

Rund

Art.-Nr.	Maße ca. ø	VE	UVP
1 491069	28,0cm	1	10,50 €
1 491014	32,0cm	1	10,90 €

Rechteckig

Art.-Nr.	Maße ca.	VE	UVP
2 491021	32,0x43,0cm	1	21,90 €



## Torten-Ecke

Variabel

Für Torten bis zu ø 30,0cm und 10,0cm Höhe!

- › Frisch und in Form vom ersten bis zum letzten Stück
- › Kein Auslaufen der Füllung
- › Kein Austrocknen des Anschnittes

Aus hochwertigem, stabilem **Edelstahl** gefertigt. Rostfrei und spülmaschinenfest. In Faltschachtel.

Art.-Nr.	Maße ca.	VE	UVP
458000	16,0x10,0cm	1	16,95 €



## Muskat-Reibe

mit Vorratsfach

Diese Muskatreibe fehlt noch in Ihrer Sammlung? Lassen Sie sie nicht einstauben. Mit dem Vorratsfach für Muskatnüsse und dem Klappdeckel ist sie mehr als praktisch!

Aus hochwertigem, stabilem **Edelstahl** gefertigt. Rostfrei und spülmaschinenfest. In Faltschachtel.

Art.-Nr.	Maße ca.	VE	UVP
709010	14,5cm	1	3,95 €



## Cake-Tester

Mit diesen handlichen Kuchentestern können Sie überprüfen, ob der Kuchen schon durchgebacken ist. Aus hochwertigem, stabilem **Edelstahl** gefertigt. Rostfrei und spülmaschinenfest.

2 Stück in Sichtverpackung zum Aufhängen.

Art.-Nr.	Länge ca.	VE	UVP
450103	10,0 und 15,0cm	1	7,95 €



## Rührschüssel

Mit Griff und Ausgießhilfe

Die Handhabung wird durch einen Griff und eine Ausgießhilfe erleichtert. Einteilung an der Innenseite zum Erfassen der Füllmenge. Aus hochwertigem, stabilem **Edelstahl** gefertigt. Rostfrei und spülmaschinenfest.

Art.-Nr.	Maße ca. ø	Füllmenge	VE	UVP
893467	16,0cm	950ml	1	15,90 €
893474	20,0cm	2000ml	1	21,95 €



## Eierring

Mit dem Eierring können Spiegeleier, kleine Eierkuchen, Pancakes oder Kartoffelpuffer in eine schöne Form gebracht werden.

Aus hochwertigem, stabilem **Edelstahl** gefertigt. Rostfrei und spülmaschinenfest.

Art.-Nr.	Maße ca. (øxH)	VE	UVP
625242	7,5x2,5cm	1	4,50 €





## Vakuumdeckel



Ideal zum Versiegeln von Schalen und anderen Behältern. So bleiben Lebensmittel frisch und vor Gerüchen geschützt.

- › Reines, hochwertiges, japanisches FDA-Silikon, Ring Nylon
- › Temperaturbeständig bis +200 °C
- › Gefrierschrankgeeignet
- › Mikrowellenfest. Bei Benutzung in der Mikrowelle den Deckel nur auflegen, nicht andrücken

3 Stück in Faltschachtel.

Art.-Nr.	Maße ca. ø	VE	UVP
256859	17,5/22,5/27,5 cm	1	19,95 €

Auch super geeignet, um Hefeteig abzudecken!



## Topfhauben



Das Topfhauben-Set in verschiedenen Farben und Größen eignet sich fantastisch zum Aufbewahren und Frischhalten von übrig gebliebenen Mahlzeiten - sauber und geruchsfrei.

4 Stück in Sichtverpackung zum Aufhängen.

Art.-Nr.	Ausführung	VE	UVP
967206	4 Größen	5	4,95 €



## Profi-Einhand-Mehlsieb



Mit dem Einhand-Mehlsieb sieben Sie locker aus dem Handgelenk und haben die andere Hand frei zum Festhalten von Schüsseln, Formen etc. Aus hochwertigem, stabilem **Edelstahl** gefertigt. Rostfrei und spülmaschinenfest. Maße ca. (øxH) 10,0x9,0 cm

Mit Banderole.

Art.-Nr.	Füllmenge	VE	UVP
705005	350g, <b>Edelstahl</b>	1	8,95 €



## Allzweckstreuer



Egal, was Sie verstreuen wollen, mit dem Allzweckstreuer lassen sich pulverige oder körnige Zutaten gut dosieren. Für Zucker, Salz, Kakao, geriebenen Parmesan, Gewürze u.v.m. Grob, mittel und fein. Aus hochwertigem, stabilem **Edelstahl** gefertigt. Rostfrei und spülmaschinenfest.

Mit Banderole.

Art.-Nr.	Füllmenge	VE	UVP
705098	150g, <b>Edelstahl</b>	1	8,75 €
705081	250g, <b>Edelstahl</b>	1	8,95 €



## Puderruckerstreuer mit Deckel



Der Puderruckerstreuer ist sehr hochwertig und besitzt einen Deckel, der vor Feuchtigkeit schützt. Aus hochwertigem, stabilem **Edelstahl** gefertigt. Rostfrei und spülmaschinenfest.

In Faltschachtel.

Art.-Nr.	Füllmenge	VE	UVP
705159	200g, <b>Edelstahl</b>	1	12,50 €

# Flinke Helferlein



## Butangas-/Dekor-Brenner

### Caramello

#### mit Sicherheitszündung

Einfaches Karamellisieren und Abflämmen von Crème Brûlée, Baiser usw.

Bei Auslieferung ungefüllt.

In Sichtverpackung zum Aufhängen. Mit ausführlicher Anleitung und Rezept

Art.-Nr.	Maße ca.	VE	UVP
670006	10,5x4,0x14,0cm	1	24,95 €



- › Tankinhalt: Butangas 64 ml
- › Temperatur: 1300 °C
- › Brenndauer: 1 Stunde

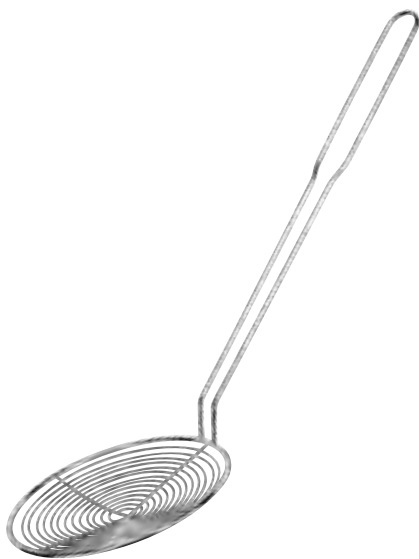

## Spätzleheber und Schaumlöffel



Mit dem Spätzleheber können größere Mengen gleichzeitig abtropfen und der Schaum kann entweichen.

Aus hochwertigem, stabilem **Edelstahl** gefertigt. Rostfrei und spülmaschinenfest.

Art.-Nr.	Maße ca. ø	VE	UVP
987716	14,0cm, <b>Edelstahl</b>	1	8,95 €



## Schwabengarnitur

Für alle, die Spätzle wie die Profis machen wollen, gibt es in der Schwabengarnitur zum Spätzleboard noch einen Spätzleschaber mit Rezept dazu. So können auch Sie diese regionale Pasta leicht selbst machen.

Art.-Nr.	Ausführung	Maße ca.	VE	UVP
1 987600	Spätzleboard, Buche	31,0x 14,0cm	1	7,95 €
2 987518	Spätzleschaber, <b>Edelstahl</b>	11,0cm	1	5,50 €

### Schwabengarnitur-Set

**Inhalt:** Spätzleboard, Buche und Spätzleschaber, **Edelstahl**. Mit Rezept.

Art.-Nr.	Inhalt	Maße ca.	VE	UVP
3 987563	2-teilig	31,0x 14,0cm	1	12,95 €

**NEU**



## Doppeltes Teigrad



Ideal zum präzisen Schneiden von Teigen, z.B. Mürbeteig, Blätterteig oder Nudelteig. Mit einem glatten und einem gewellten Rad für gerade bzw. dekorativ wellenförmige Linien. Auch für Fondant und Marzipan geeignet.

In Sichtverpackung zum Aufhängen.

Art.-Nr.	Maße ca.	VE	UVP
508033	18,5cm, <b>Edelstahl</b> <b>NEU</b>	1	6,95 €



## Pralinen- und Gebäckzange



Mit dieser Gebäck-/Pralinenzange reichen Sie stilvoll Ihren Gästen kleine Köstlichkeiten. Aus hochwertigem, stabilem **Edelstahl** gefertigt. Rostfrei und spülmaschinenfest.

Art.-Nr.	Länge ca.	VE	UVP
450004	20,0cm, <b>Edelstahl</b>	1	7,95 €



## Pizzarad



Backen und zerschneiden Sie Pizza wie ein Profi – locker aus dem Handgelenk. Aus hochwertigem, stabilem **Edelstahl** gefertigt. Rostfrei und spülmaschinenfest.

In Sichtverpackung zum Aufhängen.

Art.-Nr.	Maße ca. (øxL)	VE	UVP
507029	70x20,0cm, <b>Edelstahl</b>	1	8,50 €

1



2



3

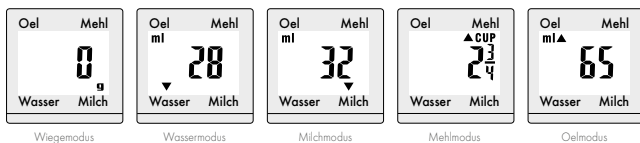

**Tipp**

Perfekt geeignet auch für Rezepte mit Tassen-Mengen-Angaben.



### Digitale Waage mit Messbecher

Neben der gut lesbaren Skala des Messbechers und der digitalen Wiegefunktion sieht dieser kleine Küchenhelfer auch noch verflixt gut aus. Aus stabilem Kunststoff gefertigt, nicht spülmaschinenfest! Maße ca. 21,4x15,8x15,2 cm, Fassungsvermögen 1500 ml

- › Wiegekapazität: min. 1 g bis max. 5 kg
- › Abnehmbarer Messbecher mit gut lesbarer Skala
- › Tara-Zuwiegefunktion
- › Gewicht/Volumen-Umrechnung (g/ml) für Öl, Mehl, Wasser und Milch
- › Messeinheiten umstellbar zwischen g/lb:oz und ml/cup/fl'oz (Flüssigunze)
- › Automatische Ausschalfunktion und Batteriewechselanzeige

In Faltschachtel inkl. Batterie. Mit Bedienungsanleitung.

Art.-Nr.	Farbe	VE	UVP
1 853102	Grün, Kunststoff	1	29,90 €
2 853072	Weiß, Kunststoff	1	29,90 €
3 853096	Schwarz, Kunststoff	1	29,90 €

1  **NEU**



## Messbecher

Einer für (fast) alles! Abmessen, Ausgießen, Backen, Mixen oder Schmelzen von Schokolade. Was braucht man mehr!? Auch zum Verwenden mit einem Pürierstab, Handmixer oder zum Backen oder Einfrieren geeignet (von -30 bis +230 °C). Messbecher aus flexiblem Silikon. Kann nach Gebrauch bequem in der Spülmaschine gereinigt werden.

In Faltschachtel.

Art.-Nr.	Maße ca. (ø x H)	Füllmenge	VE	UVP
1 853201	8,0x11,0cm, Silikon <b>NEU</b>	250ml	1	9,95 €

Mit Edelstahlring und integrierter Ausgießhilfe:

Art.-Nr.	Maße ca. (ø x H)	Füllmenge	VE	UVP
2 853218	10,0x12,5cm, Silikon/ <b>Edelstahl</b> <b>NEU</b>	500ml	1	12,95 €
3 853225	12,0x16,5cm, Silikon/ <b>Edelstahl</b> <b>NEU</b>	1000ml	1	14,95 €



Nicht mikrowellengeeignet!

2  **NEU**



3  **NEU**



1 



2 



## Messkanne

Für das exakte Abmessen von Zutaten in Milliliter und Gramm. Aus stabilem Kunststoff gefertigt, nicht spülmaschinengeeignet. Temperaturbeständig von -20 bis +85 °C

Art.-Nr.	Füllmenge	VE	UVP
1 853058	500ml, Kunststoff	1	3,50 €
2 853065	1000ml, Kunststoff	1	4,50 €

mit Anti-Rutsch-Gummi für einen sicheren Stand





### Kochlöffel und Co. aus Holz

Unsere Kochlöffelreihe gibt es in mehreren Varianten.

Art.-Nr.	Bezeichnung	Maße ca.	VE	UVP
1 816015	Oval	25,0cm	10	1,50 €
1 816022	Oval	30,0cm	10	1,75 €
1 816039	Oval	35,0cm	10	1,80 €
1 816046	Oval	40,0cm	10	1,95 €
2 815018	Rund	28,0cm	10	1,50 €
2 815025	Rund	35,0cm	10	1,75 €
2 815032	Rund	40,0cm	10	2,10 €
2 815049	Rund	45,0cm	10	2,95 €
2 815056	Rund	50,0cm	10	3,95 €
3 817012	Spitz	25,0cm	10	1,50 €
3 817029	Spitz	30,0cm	10	1,75 €
3 817036	Spitz	35,0cm	10	1,80 €
4 818019	Spitz mit Loch	25,0cm	10	1,50 €
4 818026	Spitz mit Loch	30,0cm	10	1,75 €
4 818033	Spitz mit Loch	35,0cm	10	1,80 €

### Weitere Utensilien aus Holz

Art.-Nr.	Bezeichnung	Maße ca.	VE	UVP
5 807013	Fleischhammer	31,0cm	5	3,95 €
6 806016	Fleischhammer, Stahlkappen	29,0cm	5	8,95 €
7 809017	Rührkeule	30,0cm	5	7,50 €
8 808010	Kartoffelstampfer	30,0cm	5	4,50 €
9 819016	Mehlschaufel	8,5cm	10	1,75 €
9 819023	Mehlschaufel	10,0cm	10	2,10 €
9 819030	Mehlschaufel	14,5cm	10	3,50 €
10 811010	Honiglöffel	16,0cm	10	2,95 €
11 805019	Pfannenwender	30,0cm	10	1,75 €
12 832015	Pfannenwender, geschlitzt	30,0cm	10	1,80 €
13 833012	6xRaclettschaber	13,0cm	10	3,50 €
14 814011	Crêpe-Schieber	21,0cm	10	3,50 €
15 812017	Grill- und Gurkenzange	28,0cm	10	1,75 €
16 848146	Butterbrettchen	6,0x19,0cm	5	5,95 €
17 505032	Backpinsel	3,5cm	10	2,95 €
17 505025	Backpinsel	2,5cm	10	2,50 €
17 505018	Backpinsel	1,5cm	10	2,10 €
18 848139	Caipirinha-Stößel	ø 4,0x24cm	5	9,95 €



## Teigrollen-Hüllen



Baumwoll-Hüllen für Ihre Teigrolle. Durch den Antihaft-Effekt gehört das Ankleben des Teigs der Vergangenheit an.

Die Hüllen sind aus 100 % Baumwolle hergestellt und können in der Waschmaschine bei 30 °C gewaschen werden.

2 Stück in Sichtverpackung zum Aufhängen. Mit Anleitung.

Art.-Nr.	Maße ca. (øxL)	VE	UVP
256019	5,0-8,0x35,0cm	1	4,95 €



## Teighölzer



Mit den Hölzern erzielen Sie eine gleichmäßige Teigdicke beim Ausrollen und das Gebäck hat immer die gleiche Stärke. Aus hochwertigem, unbehandeltem Buchenholz hergestellt. Je 2 Stück in den Stärken 3, 5 und 10 mm.

6 Stück in Sichtverpackung zum Aufhängen.

Art.-Nr.	Maße ca.	VE	UVP
819047	35,0x2,0cm	1	9,95 €



## Profi Teig- und Rollholz



mit Kugellager und Eisenachse, schwere Qualität

Dieses Profi-Rollholz ist etwas ganz Besonderes, weil es aus sehr beständiger Buche hergestellt ist und auf einer Eisenachse mit Kugellagern rollt.

Art.-Nr.	Maße ca. (øxL)	VE	UVP
800038	8,5x30,0cm	1	63,95 €
800045	8,5x35,0cm	1	69,95 €
800052	8,5x40,0cm	1	74,95 €
800069	8,5x45,0cm	1	76,95 €



## Teigrollen

Unsere Küchenhelfer werden aus hochwertigem, unbehandeltem Buchenholz hergestellt. Wir empfehlen, den Küchenhelfer nach Gebrauch mit einem milden Spülmittel und Spültuch oder Küchenbürste zu reinigen. Hinweis zu unseren Holzprodukten: Holz ist ein Naturprodukt und kann daher in Form und Farbe abweichen.

Art.-Nr.	Bezeichnung	Maße ca.	VE	UVP
1 802018	Backblechrolle	6,5 cm	5	5,50 €
2 801028	Kinderteigrolle	7,5 cm	5	2,95 €
2 801011	Kinderteigrolle	10,0 cm	5	4,50 €
3 800014	mit Kugellager und Eisenachse	25,0 cm	1	11,95 €
4 800021	Teigrolle mit abgewinkelten Griffen	23,0 cm	1	11,00 €

### Paletten

Kuchen- und Tortenmesser sowie Streichpaletten in Profi-Ausführung. Unsere praktischen Helfer zum Füllen, Bestreichen oder Schneiden von Kuchen und Torten. Unsere Paletten sind aus **Edelstahl** gefertigt, rostfrei und spülmaschinenfest mit stabilen Kunststoffgriffen.

#### Winkelpalette Mini

Art.-Nr.	Bezeichnung	Maße ca.	VE	UVP
1 451025	Mini	7,5x2,0cm	1	11,95 €
2 456013		14,0x2,8cm	1	16,95 €
2 456020		19,0x3,2cm	1	18,95 €
2 456037		24,0x3,5cm	1	21,95 €

#### Streichpalette

Art.-Nr.	Bezeichnung	Maße ca.	VE	UVP
3 451032	Mini	10,0x2,8cm	1	11,95 €
4 453012		15,0x2,8cm	1	14,95 €
4 453029		20,0x3,2cm	1	16,95 €
4 453036		25,0x3,5cm	1	18,95 €
4 453043		30,0x3,5cm	1	21,95 €

#### Tortenmesser

Art.-Nr.	Maße ca.	VE	UVP
5 451018	16,0x4,8cm	1	17,95 €

#### Konditormesser

Art.-Nr.	Maße ca.	VE	UVP
6 454019	30,0x3,5cm	1	21,95 €



### Tortenringmesser

Mit diesem praktischen Gehilfen können Sie Torten vom Ring oder anderen Backformen lösen. Aus hochwertigem, stabilem **Edelstahl** gefertigt. Rostfrei und spülmaschinenfest.

Art.-Nr.	Maße ca.	VE	UVP
451001	11,5cm	1	11,95 €



### Tortenschneider

Torten und Kuchen in gleichmäßige Lagen jeder gewünschten Stärke schneiden? Kein Problem mit dem Tortenschneider! Aus hochwertigem, stabilem **Edelstahl** gefertigt. Rostfrei und spülmaschinenfest.

In Faltschachtel zum Aufhängen

Art.-Nr.	Breite ca.	VE	UVP
911000	32,0cm, <b>Edelstahl</b>	1	9,95 €

#### Ersatzdraht

Ergänzungsprodukt für den professionellen Tortenschneider. Aus hochwertigem, stabilem **Edelstahl** gefertigt. Rostfrei und spülmaschinenfest.

2 Stück in Sichtverpackung zum Aufhängen.

Art.-Nr.	VE	UVP
911024	1	3,50 €



1 

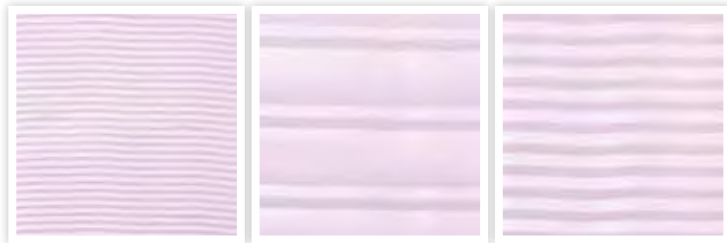

2 

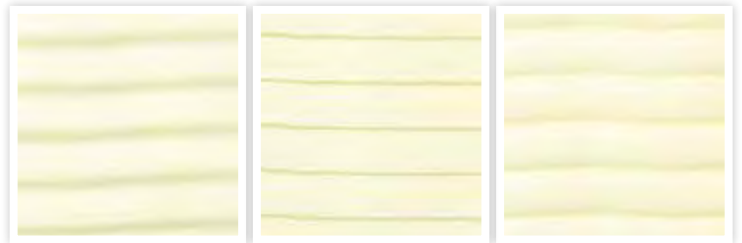
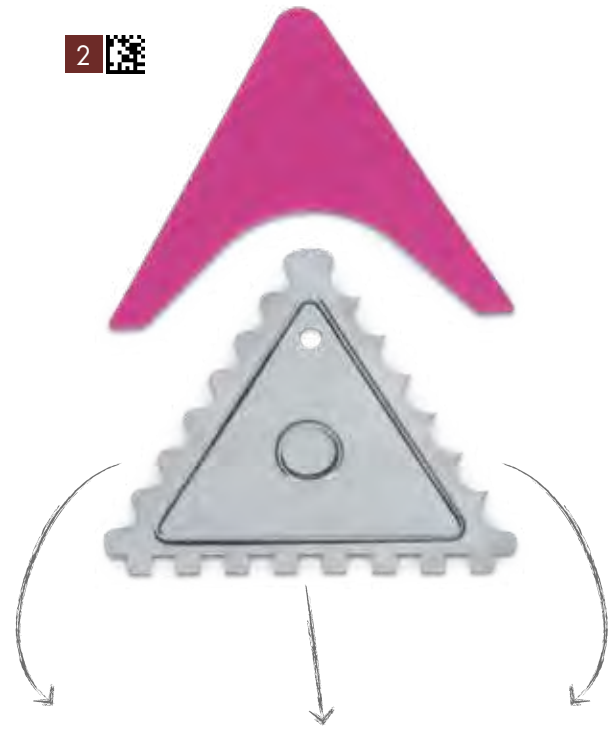

## Dekorschaber

Jetzt sind exakte Garnierungen von Tortenrändern und Kuchenoberflächen ein Kinderspiel. Bei diesem Dekorschaber können Sie zwischen drei verschiedenen Mustern wählen. Besonders zum Verzieren von Creme- oder Sahnetorten geeignet. Das beste Ergebnis erhalten Sie, wenn Sie den Dekorschaber im 45°-Winkel ansetzen.

Zur sicheren Anwendung stecken Sie den Silikonschutz über die beiden Seiten, mit denen Sie nicht arbeiten möchten. So liegt der Dekorschaber gut in der Hand.

Aus hochwertigem, stabilem **Edelstahl** gefertigt. Rostfrei und spülmaschinenfest.

In Sichtverpackung zum Aufhängen.

Art.-Nr.	Bezeichnung	Maße ca.	VE	UVP
1 503052	Rille 3-in-1, <b>Edelstahl</b>	12,0 cm	1	8,95 €
2 503045	Welle 3-in-1, <b>Edelstahl</b>	12,0 cm	1	8,95 €



## Teigschaber

› Seite 364



### Elektronisches Einstich-Thermometer



Das elektronische Einstich-Thermometer hat eine leicht lesbare digitale Anzeige, kann zwischen °C und °F umgeschaltet werden und hat einen praktischen Clip zum Anstecken. **Nicht für den Backofen geeignet!**

Einstichstab aus hochwertigem, rostfreiem **Edelstahl** hergestellt, nicht spülmaschinenfest. **Quecksilberfrei.** Temperaturanzeige von -45°C bis +200°C.

In Sichtverpackung zum Aufhängen.

Art.-Nr.	Länge ca.	VE	UVP
951136	16,5 cm	1	22,50 €



### Fett- und Frittier-Thermometer



Das Thermometer einfach an den Rand des Topfes einhängen.

Aus hochwertigem, rostfreiem **Edelstahl** hergestellt, rostfrei und spülmaschinenfest. **Quecksilberfrei.** Temperaturanzeige von +50°C bis +250°C.

In Sichtverpackung zum Aufhängen.

Art.-Nr.	Länge ca.	VE	UVP
951150	14,0 cm, <b>Edelstahl</b>	1	14,50 €



### Grill- und Braten-Thermometer



Das Grill- und Braten-Thermometer hat eine leicht lesbare Anzeige mit Zeiger und Hinweisbildern für unterschiedliche Fleischarten.

Aus hochwertigem, rostfreiem **Edelstahl** hergestellt, rostfrei und spülmaschinenfest. **Quecksilberfrei.** Temperaturanzeige von 0°C bis +120°C.

In Sichtverpackung zum Aufhängen.

Art.-Nr.	Länge ca.	VE	UVP
951143	13,0 cm, <b>Edelstahl</b>	1	12,50 €



### Backofen-Thermometer



Das Backofenthermometer hilft Ihnen, Ihre Back- und Bratenkreationen immer im idealen Temperaturbereich zu behalten.

Aus hochwertigem, rostfreiem **Edelstahl** hergestellt, rostfrei und spülmaschinenfest. **Quecksilberfrei.** Temperaturanzeige von +50°C bis +300°C.

In Sichtverpackung zum Aufhängen.

Art.-Nr.	Maße ca.	VE	UVP
951167	7,0x8,5 cm, <b>Edelstahl</b>	1	13,95 €



### Zucker-Thermometer



Das Zucker-Thermometer ist ein unerlässliches Werkzeug beim Zubereiten von Zuckerarbeiten, Konfekt, Pralinen und anderen Köstlichkeiten.

Aus hochwertigem, rostfreiem **Edelstahl** hergestellt, rostfrei und spülmaschinenfest. **Quecksilberfrei.** Temperaturanzeige von +20°C bis +200°C.

In Sichtverpackung zum Aufhängen.

Art.-Nr.	Länge ca.	VE	UVP
951112	31,5 cm, <b>Edelstahl</b>	1	16,95 €





## Tee- und Gewürzzange



Perfekt für losen Tee, zum Überbrühen von frischen Minzblättern. Auch für Aromen und Gewürze beim Kochen geeignet.

Aus hochwertigem, rostfreiem **Edelstahl** hergestellt, spülmaschinenfest.

In Faltschachtel zum Aufhängen.

Art.-Nr.	Maße ca. ø	VE	UVP
703018	4,5 cm, <b>Edelstahl</b>	1	4,25 €
703025	5,0 cm, <b>Edelstahl</b>	1	4,75 €
703032	6,5 cm, <b>Edelstahl</b>	1	5,25 €

## Tee- und Gewürzkugel

mit Kette

Mit dieser Kugel können Sie Tee oder Gewürze aufbrühen. An der Kette befindet sich ein kleiner Haken zum Einhängen an Kannen- oder Topfrändern für eine leichte Entnahme der Kugel. Perfekt für losen Tee, zum Überbrühen von frischen Minzblättern. Auch für Aromen und Gewürze beim Kochen geeignet.

Aus hochwertigem, rostfreiem **Edelstahl** hergestellt, spülmaschinenfest.

In Faltschachtel zum Aufhängen.

Art.-Nr.	Maße ca. ø	VE	UVP
1 702011	4,5 cm, <b>Edelstahl</b>	1	3,75 €
1 702028	5,0 cm, <b>Edelstahl</b>	1	3,95 €
1 702035	6,5 cm, <b>Edelstahl</b>	1	4,75 €
1 702042	7,5 cm, <b>Edelstahl</b>	1	5,75 €
2 702059	6,5 cm, <b>Edelstahl</b>	1	6,95 €
2 702066	7,5 cm, <b>Edelstahl</b>	1	7,95 €

1



2



## Reis- und Gewürzkugel



mit Kette

Mit dieser praktischen Kugel können Sie kleine Reisportionen zubereiten oder Ihre Speisen mit dem Geschmack von Gewürzen verfeinern. **Ideal auch für Lorbeerblätter und Glühweingewürz.**

Aus hochwertigem, rostfreiem **Edelstahl** hergestellt, spülmaschinenfest.

In Faltschachtel.

Art.-Nr.	Maße ca. ø	VE	UVP
723030	10,5 cm, <b>Edelstahl</b>	1	14,95 €

Ausstechformen  
„Teeparty“  
› ab Seite 19



\*Nur solange der Vorrat reicht.



### Gitterschneider



Zur Herstellung von Strudel, Blechkuchen und Stückgebäck, als Verzierung von Blätter, Plunder-, Hefe- und Mürbeteig. Aus hochwertigem Kunststoff gefertigt, spülmaschinenfest.

- › Besonders stabile Ausführung
- › Schnittabstand: 7 mm
- › Schnittbreite: 98 mm
- › Leichter Lauf, exakter Schnitt

In Sichtverpackung zum Aufhängen. Mit Rezept.

Art.-Nr.	Maße ca.	VE	UVP
550018	12,5x20,0cm	1	8,95 €

**Tipp**

**Für alle  
Sahnetorten:**

Biskuitboden über Gitterstanze ausrollen, die Kuppelform mit dem ausgestanzten Teiggitter auslegen, Sahnefüllung einfüllen und mit einem Biskuitboden abdecken.



### Gitterstanze



Für runde Linzertorten, Holländergebäck, Biskuit- und Marzipangitter. Aus hochwertigem Kunststoff gefertigt, spülmaschinenfest.

**Anleitung:** Legen Sie die zwei Teile der Gitterstanze aufeinander, sodass der Einleger in dem Gitter liegt. Anschließend die gebackene Biskuitplatte auf die Gitterstanze legen und mit einem Rollholz fest darüber rollen, bis sich das Gitter durchdrückt. Nun kann das fertige Biskuitgitter mit Hilfe des Einlegers nach oben heraus gehoben werden.

Mit Rezept.

Art.-Nr.	Inhalt	Maße ca. ø	VE	UVP
547018	2-teilig	30,0cm	1	15,95 €



### Kuppeltortenform



Es braucht ein wenig Übung, aber mit dieser Form sollte Ihnen bald jede Kuppeltorte gelingen. Zur einfachen Handhabung mit zwei Griffen, Standfuß und Aufhänger. Aus hochwertigem Kunststoff gefertigt, spülmaschinenfest.

Mit Rezept.

Art.-Nr.	Maße ca. (øxH)	VE	UVP
545014	28,0x8,0cm	1	13,95 €

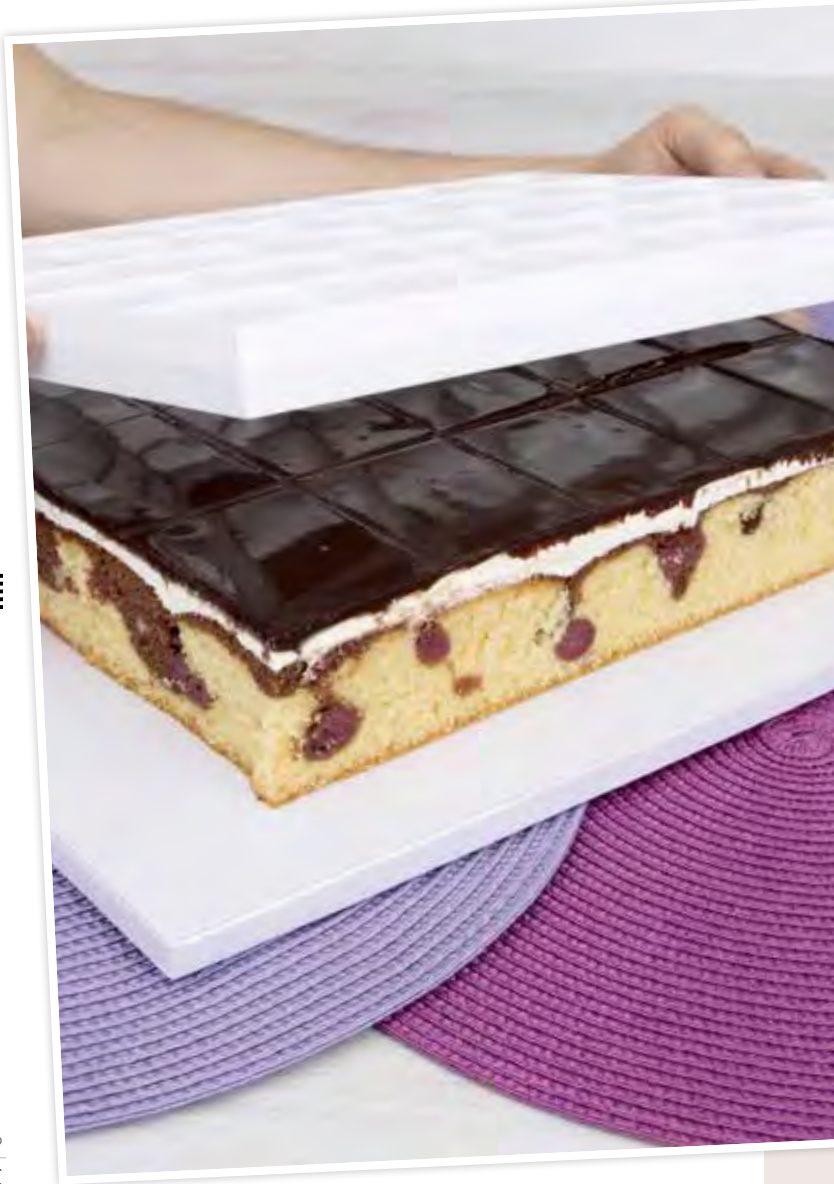

## Kucheneinteiler und Teigschneider



### Einteiler

› von Sahne- und Cremeschnitten sowie Käse- oder Blechkuchen

### Markierungshilfe

› bei Gebäcken mit festen Oberflächen, z.B. Bienenstich und Streuselkuchen

### Ausstechen

› von ausrollbaren Teigen, z.B. Blätter-, Mürbe-, Plunder- oder Lebkuchenteig

Beidseitig nutzbar:

› Vorderseite: 24 Stücke à 6,0x7,5 cm

› Rückseite: 30 Stücke à 6,0x6,0 cm

Aus hochwertigem Kunststoff gefertigt, spülmaschinenfest. In Faltschachtel mit Anleitung.

Art.-Nr.	Maße ca.	VE	UVP
498044	36,0x30,0 cm	1	17,95 €



## Tortenteiler



Zum exakten Einteilen von Tortenstücken, beidseitig nutzbar.

Der Torteneinteiler ist aus hochwertigem, lebensmittelechtem Kunststoff und spülmaschinenfest.

Art.-Nr.	Ausführung	Maße ca. ø	VE	UVP
498068	12/16 Stücke	27,5 cm	1	5,95 €
498075	14/18 Stücke	27,5 cm	1	5,95 €



## Kuchenheber und Verzierschablone



Hier haben Sie Kuchenheber und Verzierschablone in einem – mehr Multifunktionalität geht nicht!

Aus hochwertigem Kunststoff gefertigt, spülmaschinenfest.

Art.-Nr.	Maße ca. ø	VE	UVP
491038	28,0 cm	1	4,50 €



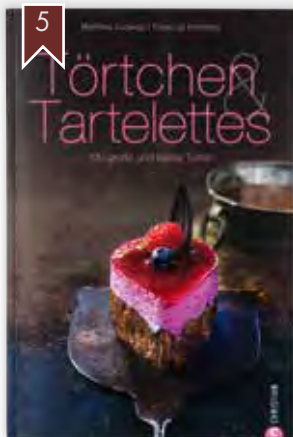



## Bake and the city



Tobias Müller ist die Zuckerbäcker-Blogger-Instanz. Er hat eine große Fangemeinde, zahlreiche namhafte Kooperationspartner und wird für Events gebucht. Auf seinem Blog [www.kuchenbaecker.com](http://www.kuchenbaecker.com) widmet er sich Kuchenklassikern und Trendgebäcken und überrascht jede Woche seine Familie, Freunde und Leser mit Köstlichkeiten aus dem Backofen. Neben dem Reisen liebt er es, inspiriert von internationalen Backstuben, in der Küche zu experimentieren.

Art.-Nr.	Umfang	Format ca.	VE	UVP
306158	144 Seiten	19,0x24,5 cm	1	19,95 €

## 1 Klitzekleine Glückhmacher

Wenn kleine Sachen glücklich machen: Daniela Klein zeigt, wie es geht! Sie hat 60 Rezepte aus ihrem Foodblog für ihr erstes Buch zusammengestellt, eine exklusive Auswahl von Macarons über Whoopie Pies bis zu Cake Pops und Cupcakes. Das Paradies für alle, die mit Leidenschaft backen und dem neuen Trend folgen: klein aber fein, Hauptsache glücklich!

Art.-Nr.	Umfang	Format ca.	VE	UVP
305816	144 Seiten	24,5 x 22,5 cm	1	10,00 €

## 2 Kekskunst

Die erste Keksesignerin Deutschlands, Nadja Bruhn aus Hamburg, hat all ihre Lieblingsrezepte für selbst gebackene Weihnachtskekse vereint. Von traditionell bis fantasievoll-kreativ, mit besonderen und individuellen Dekorationsideen, die jeden Keks zu einem einzigartigen Kunstwerk machen.

Art.-Nr.	Umfang	Format ca.	VE	UVP
306004	96 Seiten	19,0x22,0 cm	1	12,95 €

## 3 Einfach süß

Mit den abwechslungsreichen und gelingsicheren Rezepten aus „Einfach süß“ werden Back-Anfänger im Handumdrehen zu Dessert-Profis. Der Band richtet sich jedoch auch an bereits erfahrene Hobbybäcker, für die es durch die große Menge an leckeren Rezeptvarianten zu einer wahren Quelle der Inspiration wird.

Art.-Nr.	Umfang	Format ca.	VE	UVP
306165	304 Seiten	22,0x26,5 cm	1	24,95 €

## 4 Cake Pops und Whoopies

Freude am Backen und immer wieder Lust auf neue kreative Ideen? Dr. Oetker zeigt Ihnen im neuen Cake Pops und Whoopies Backbuch schickes Szenegebäck – aufgespießt oder aufgeschichtet. Zugegeben – die Entscheidung fällt echt schwer. Macht man jetzt Orangen-Whoopies mit Himbeer- und Kokosfüllung oder lieber Basilikum-Zucker-Taler?

Art.-Nr.	Umfang	Format ca.	VE	UVP
306066	95 Seiten	19,0x24,0 cm	1	9,95 €

## 5 Törtchen und Tartelettes

Matthias Ludwigs, renommierter Patissier, begeistert mit Schwarzwälder-Cupcakes, Cassis-Schoko-Tropfen, Basilikum-Limetten-Tartelettes oder Macaron-Herz-lollies!

Art.-Nr.	Umfang	Format ca.	VE	UVP
306080	160 Seiten	19,0x28,5 cm	1	19,95 €

## 6 Teatime

Häppchen mit Fisch und Fleisch, Relishes und Cremes, Sandwiches und Tartes werden ebenso gereicht wie Pralinen, Minitörtchen und Muffins. Und natürlich dürfen auch britische Klassiker wie Scones und Orangenmarmelade nicht fehlen. Mit Infos zu einzelnen Teesorten, genussvollen Kombinationen und den originellsten Teatime-Locations. Ein stilvolles und liebevoll gestaltetes Buch für Großbritannien-Fans und alle, die gerne backen und genießen – very british!

Art.-Nr.	Umfang	Format ca.	VE	UVP
305786	144 Seiten	24,0x22,0 cm	1	10,00 €

## 7 Die große Tortenschule

Schön verzierte und geschmackvolle Torten zu kreieren gehört zur wahren Kunst – doch mit diesem Buch für jeden lernbar. In textlich wie fotografisch detailreichen Schritt-für-Schritt-Anleitungen erklärt dieses Standardwerk die einzelnen Schritte, Voraussetzungen und Techniken der Tortenherstellung. Angefangen bei den Grundzutaten bis zu verschiedenen Teigsorten, Füllungen, Glasuren und Möglichkeiten zur Verzierung, Modellierung und Dekoration von Torten. Vom klassischen Rührkuchen bis zur mehrstöckigen, aufwendig verzierten Hochzeitstorte – mit diesem Backbuch können Sie jede Herausforderung der Tortenkunst meistern.

Art.-Nr.	Umfang	Format ca.	VE	UVP
306110	272 Seiten	21,5x27,5 cm	1	29,95 €

## 8 Sweet Vegan

Die Gemeinde der Veganer wächst. Und sie möchte nicht auf süße Backwaren und Desserts verzichten. Warum auch? Es geht auch anders, wie dieses Buch in 70 abwechslungsreichen und einfach erklärten Rezepten zeigt. Kuchen, Kekse und Desserts, alle Zutaten natürlich frei von jeglichen tierischen Zutaten, schmecken genauso gut (wenn nicht sogar noch besser!) wie die „Klassiker“, wenn man die richtigen Kniffe und Tricks der Profis kennt.

Art.-Nr.	Umfang	Format ca.	VE	UVP
305960	144 Seiten	21,0x24,0 cm	1	16,95 €

## 9 Finger und Food

Greifen Sie zu – diesen Häppchen, Wraps, Tartelets, Röllchen, Spießchen kann keiner widerstehen. Ob im Glas, auf dem Löffel oder anderen, essbaren Unterlagen – hier sind für jeden Geschmack und für jeden Anlass die besten Rezepte. Für festliche Dinner-Partys, fürs Picknick, einen gemütlichen Brunch mit Freunden, für den Massenansturm und unkomplizierte Last-Minute-Angebote, als Überraschungsvorspeisen oder ein raffiniertes Büffet.

Art.-Nr.	Umfang	Format ca.	VE	UVP
306073	160 Seiten	19,0x28,5 cm	1	19,95 €

## 10 Teenie Backbuch

Was kann es für Teenies Schöneres geben, als Nachmittage mit der besten Freundin? Wie viel Spaß es macht, zusammen die Küche zu entdecken und süßes Naschwerk zu backen, zeigt Dr. Oetker mit 50 leckeren Rezepten, die auf die Vorlieben der jungen Mädchen abgestimmt sind! Und da nach der Arbeit bekanntlich das Vergnügen kommt, werden die selbst gebackenen Köstlichkeiten anschließend einer intensiven Geschmacksprüfung unterzogen. Dabei lässt es sich ganz sicher herrlich quatschen und chillen. Egal ob Amerikaner, Cupcakes oder cremig gefüllte Whoopies, angesagte Cakepops oder selbst gemachte Marshmallows, hier bleiben keine Wünsche offen. Mit Zimtschnecken, Cookies und Brownies kommt sogar der Coffee-Shop mit den Trendgebäcken nach Hause.

Art.-Nr.	Umfang	Format ca.	VE	UVP
305823	95 Seiten	19,5x24,5 cm	1	12,00 €



## 11 Backen für Kids

Ob man seine Freunde mit feinen Schoko-Minz-Baisers beeindrucken, den Teig der Familienpizza selbst herstellen oder sich am „Apfelkuchen kopfüber“ versuchen will - in diesem Kinderbackbuch findet jeder ein Rezept nach seinem Geschmack! Durch die Einstufung der Rezepte in die Schwierigkeitsgrade leicht, mittelschwer und etwas kniffliger hat das Buch sowohl für neugierige Anfänger als auch für leidenschaftliche kleine Bäcker immer die passende Idee. Foto-Sequenzen machen jeden Schritt leicht nachvollziehbar, typische Zubereitungstechniken und Kniffe werden genau erklärt. So kommen kleine BäckerInnen ganz groß raus!

Art.-Nr.	Umfang	Format ca.	VE	UVP
306097	128 Seiten	22,5x28,5 cm	1	12,95 €

## 12 Sweets for Teenies

Das perfekte Buch für junge BäckerInnen. Inspiriert durch die Wünsche und Ideen von Teenies, bietet dieses Buch auf 80 Seiten viele leckere Rezepte für kleine, bunte und cremige Gebäcke. Ob ein Birthday Cake für die beste Freundin, Nagellackfläschchen aus Zuckerperlen oder ein Mobile Cake im Smartphone-Look: Hier findet jeder sein Lieblingsrezept.

Art.-Nr.	Umfang	Format ca.	VE	UVP
305854	80 Seiten	19,0x22,0cm	1	12,00 €

## 13 Brot für Genießer

Aus 5 Grundteigen 53 Spezialitäten zaubern. Oliven-Ciabatta, Focaccia mit Pesto, Müslibrot mit Aprikosen, Fougasse mit Nuss-Salami, Pain de Campagne (Landbrot), dunkles Walnussbrot oder Hefezopf: Um all diese köstlichen, duftenden Brotspezialitäten zu genießen, brauchen Sie nicht nach Italien oder Frankreich oder zum besten Bäcker Deutschlands zu fahren - backen Sie sie selbst! Mit diesem Buch ist das ganz einfach. Überraschen Sie Ihre Gäste mit „Suppenschüsseln“ zum Aufessen oder mit einer knusprigen, mit frischem Salat gefüllten Brotkugel.

Art.-Nr.	Umfang	Format ca.	VE	UVP
305328	160 Seiten	22,5x26,0cm	1	24,95 €

## 14 Backen wie auf dem Land

Bis heute gilt, dass etwas Selbstgebackenes, das meist seinen Ursprung in überlieferten regionalen Rezepten hat, einfach am besten schmeckt. Dabei sind die Variationen unzählbar und je nach Region gibt es besondere Köstlichkeiten, die es zu entdecken gilt. Das Buch bietet einen großen Überblick zu Backwaren, wie sie heute auf dem Land gemacht werden. Die Herstellung der verschiedenen Teige wird gezeigt und beschrieben. Damit wird es nicht schwer fallen, die über 100 Rezepte nachzubacken. Ein Buch voller Authentizität, weil es von einer Frau geschrieben ist, die ländliches Lebensumfeld, professionellen Sachverstand sowie Leidenschaft zum Backen vereint.

Art.-Nr.	Umfang	Format ca.	VE	UVP
305939	207 Seiten	22,5x28,5cm	1	24,95 €

## 15 Hochzeitstorten

Die Hochzeit ist für viele der wichtigste Tag im Leben. Da muss die Torte etwas ganz Besonderes sein. Dabei vertrauen die Meisten dem Konditor. Aber für ambitionierte Hobbybäcker ist eine selbstgemachte Hochzeitstorte die Krönung der Feier.

Für sie hat Dr. Oetker 18 Torten-Kreationen in diesem Buch zusammengestellt und bis ins Detail nachvollziehbar bebildert.

Art.-Nr.	Umfang	Format ca.	VE	UVP
305533	110 Seiten	23,5x27,0cm	1	19,95 €

## 16 Torten Couture

Sie backen gern und haben schon ein bisschen Erfahrung, aber Sie wollen den Look Ihrer Torten modernisieren und verfeinern? Dann sind Sie hier richtig. Denn hier geht es um die Optik.

Dr. Oetker zeigt Ihnen, wie Sie durch Bestäuben und Bestreuen, mit Buttercreme und Sahne, mit Zuckerteig oder Glasuren, mit Marzipan, Karamell oder Schokolade Ihre leckeren Torten „aufhübschen“ können.

Art.-Nr.	Umfang	Format ca.	VE	UVP
305199	96 Seiten	23,5x26,5cm	1	19,95 €

## 17 Des Kuchens neue Kleider

Erstmals ist ein Buch von Maisie Parrish auf Deutsch erschienen! Wieder ist es ihr gelungen, mit ihrer Arbeit Freude und Inspiration zu vermitteln. Dieses Buch zeigt 18 fantastische farbige Thementorten, dekoriert mit neuen Figuren zu den großen Themen Geburtstag, Hochzeit, Jubiläen und Jahreszeiten.

### Deutsche Ausführung

Art.-Nr.	Umfang	Format ca.	VE	UVP
305519	168 Seiten	23,0x28,0cm	1	17,90 €

### Englische Ausführung „The Cakes new Dress“

Art.-Nr.	Umfang	Format ca.	VE	UVP
305526	168 Seiten	23,0x28,0cm	1	17,90 €



Abb. 306158 „Bake and the city“ Seite 381



# Anlagen

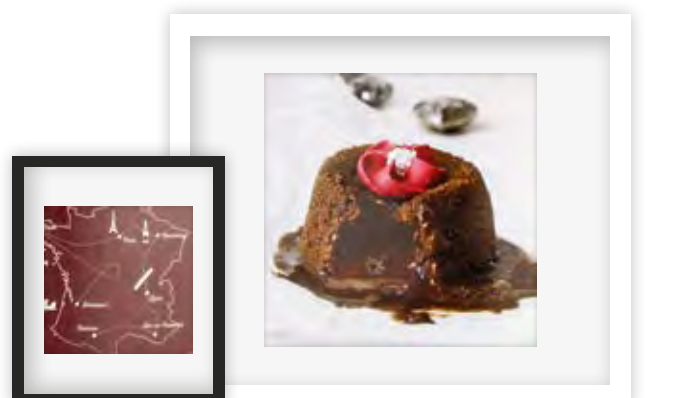

# Produkteigenschaften

## Materialkunde Ausstechformen

### Edelstahl

Die Ausstechformen werden punktgeschweißt. Sie erkennen **Edelstahl** an seiner polierten und glänzenden Oberfläche. **Edelstahl**-Ausstecher können zum Ausstechen von Teig genutzt werden, aber auch im Bastelbereich zur Formung von Knete, Salzteig oder für Filzarbeiten und zum Seifen- oder Kerzengießen.

- + rostfrei
- + spülmaschinenfest
- + lebensmittelecht
- teurer als Weißblech

### Weißblech

Weißblech ist ein traditionelles Material, welches über Jahrzehnte in allen Haushalten verwendet wurde. Wir empfehlen nach dem Gebrauch die Form sofort zu spülen und gut abzutrocknen. Eine Selbsttrocknung wird nicht empfohlen, da sich Ansätze von Flugrost bilden können. Dieser kann jedoch mit geringem Aufwand entfernt werden. Weißblech erkennt man an seiner matten Oberfläche.

- nicht rostfrei
- nicht spülmaschinengeeignet
- bildet schnell Flugrost (leicht zu entfernen)
- + günstiger als **Edelstahl**

## Ausstechformen

### Verarbeitung

Unsere Ausstecher haben auf einer Seite einen gebördelten Rand zur Stabilisierung der Form. Die ungebördelte Seite dient zum Ausstechen. Bei unseren handgefertigten Ausstechern können in Form und Verarbeitung kleine Unterschiede auftreten. Diese sind produktionsbedingt und können nicht vermieden werden und sind kein Grund für Reklamationen.

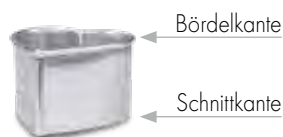

### Maßangaben

Alle Ausstecher werden mit einem Cirka-Maß angegeben, das an der längsten diagonalen Stelle gemessen wird.

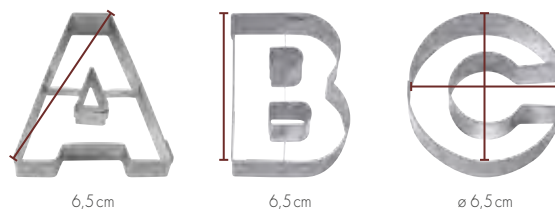

## Produkt-Informationen Backformen

### Material und Beschichtung

Unsere Backformen sollen Sie Ihr ganzes Bäckerleben begleiten. Damit muss das Material langlebig und belastbar sein. Die STÄDTER-Backformen zeichnen sich durch exzellente Qualität und Stabilität aus. Alle Formen sind aus erstklassigen Materialien gefertigt und eignen sich dadurch auch für höchste Anforderungen. Hervorragende Beschichtungen sorgen für eine optimale Wärmeleitung und gleichmäßige Backergebnisse.

Die ausgezeichnete Antihaf-Eigenschaft unserer Backformen bewirkt, dass der Kuchen auch nach dem Backen gut in Form bleibt. Da klebt nichts an, die Kuchen lassen sich nach dem Backen wunderbar aus der Form lösen und jede Rundung und jedes Motiv ist im fertigen Kuchen zu sehen und kann ausdekorieren werden.

Die hochwertige Antihaf-Beschichtung ermöglicht zudem eine einfache Reinigung der Backform. Mit heißem Wasser, ein wenig Spülmittel und einem weichen Tuch lassen sich Teigreste leicht aus der Form entfernen. Jedoch sollten Sie die Verwendung von Kratz- oder Scheuermitteln vermeiden. Auch in die Spülmaschine dürfen unsere Backformen leider nicht, um die hochwertige Beschichtung zu erhalten.

### Bemaßung

Die Größenangaben unserer Backformen wurden von uns sorgfältig mit Zentimetermaß und Messbecher bestimmt: Die Angaben von Durchmesser, Höhe, Länge und Breite beziehen sich immer auf das Innenmaß. So ist das Außenmaß des gebackenen Kuchens erkennbar, nur die Höhe des fertigen Backgutes nach dem Backvorgang variiert je nach Teigart – ein Hefeteig geht z.B. stärker als ein Quark-Öl-Teig, ein Backpulverteig stärker als ein Mürbeteig.

Die angegebene Füllmenge bezeichnet das Gesamtvolumen der Backform. Die Volumenangabe ist wichtig für die einzufüllende Teigmenge. Die Teigmenge sollte höchstens ca. 2/3 der Volumenangabe betragen, damit der Teig im Backofen genug Platz hat sich auszudehnen, ohne dabei über den Rand der Backform zu laufen und damit den Ofen zu verschmutzen.



3			
3D-Backform, Osterhäuschen und -Hase	172		
3D-Backform, Osterlammchen und -Lamm	172		
3-Lochtülle, klein	265		
3-Sternetülle, groß	263		
A			
ABC-Bär, Backform	185		
ABC-Bär, Backform Mini	185		
ABI, Ausstechform	33		
Absetzständer für Spritzbeutel	253		
Achtung, Ausstechform	44		
Adapter für Spritztüllen	253		
Adapter für Tüllen, Zweikammer	267		
Affe, Ausstechform	84		
Ahornblatt, Ausstechform	26		
Ahornblatt, Ausstechform Mini	91		
Airbrush			
› Dekor-Schablonen	328		
› Ersatznadel	323		
› Kompressor	323		
› Luftfilter	323		
› Luftschlauch	323		
› Pistole	323		
› Plätzchen-Deko-Set	329		
› Reinigungsstation	325		
› Speisefarben	327		
Akkordeon, Ausstechform	67		
Albertle, Präge-Ausstechform	18		
Allzweckstreuer	367		
Alphabet, Ausstechformen	32, 33, 34		
Altstadt, Frankfurt, Ausstechform	98		
Alte Oper, Frankfurt, Ausstechform	98		
Alu-Papier-Backförmchen			
› Flaggen	219		
› Frohe Weihnachten	177		
› Fuchs	185		
› Oktoberfest	220		
› Osterhäuschen	173		
› Osterrehtitz	173		
Alu-Pralinenkapseln	341		
Ampel, Ausstechform	45		
Amrum, Deutsche Inseln, Ausstechformen	104		
Ananas, Ausstechform	29		
Ananas, Präge-Ausstechform	13		
Ananas, Sahnefest	240		
Ananas-Doppelkekse mit Ananascreme (Rezept)	29		
Anker, Ausstechform	103		
Apfel, Ausstechform	28		
Apfel, Ausstechform Mini	91		
Apfelwein, Ausstechform	98		
App Cutter, Ausstechformen	35		
Arabeske, Fondant-Prägestempel	291		
Arztkoffer, Ausstechform	46		
Astronaut, Ausstechform	57		
at-Zeichen, Ausstechform	36		
Aufbewahrungsbox, Tülle und Co.	269		
Augsburger Rathaus, Ausstechform	107		
Ausrollstab mit Distanzringen	299		
Außenringe, Linzer-Ausstechformen	156, 157		
Ausstechformen			
› Klein	51, 90, 132, 158		
› Mini	91, 132, 158		
› Sets in Dosen	26, 42, 94		
Auto			
› Ausstechformen	47		
› Ausstechformen Klein	51		
› Backform	184		
› Kerzen	246		
B			
Baba-Form, Dessertformen	352		
Baby			
› Ausstechformen	15, 55		
› Cake Topper	246		
› Deko-Flex-Model	294		
› Kerzen	246		
› Papier-Backförmchen	222		
› Präge-Ausstechformen	15		
› Profi-Ausstechformen	283		
Backbleche	209		
Backe, backe Kuchen	ab 167		
Backen für Kids, Buch	381		
Backen wie auf dem Land, Buch	381		
Backen, Kids, Grundausrüstung	180		
Bäckerstärke, Fondant-Zutat	303		
Backmischungen			
› Biskuit-Mix	234		
› Käse-Quark-Kuchen-Fix	235		
› Knusper-Fix	179		
› Lebkuchen-Mix	159		
› Macarons	203		
› Muffin-Mix	235		
› Mürbeteig-Mix	235		
Backofen-Handschuh	365		
Backpapier, Zuschnitte	362		
Backpinsel (Holz)	372		
Backpinsel, Kids, Backutensilien	181		
Backrahmen			
› Dahlie	233		
› Gerbera	233		
› Herz	233		
› Pustelblume	232		
› Tortenring	232		
Backrand	233		
Back-Trennspray	362		
Backutensilien, Kids	181		
Backverband			
› Bärenatzen	204		
› Blumenkörbchen	197		
› Donuts	201		
› Donuts Mini	201		
› Éclairs	197		
› Florentiner	179		
› Gugelhupf Mini	202		
› Leipziger Lerche	197		
› LollyCake Fußball	211		
› Macaron	203		
› Madeleines	204		
› Muffin Mini	192		
› Muffin und Cupcake	192		
› Schiffchen	204		
› Schokokuss	201		
› Schokokuss Mini	201		
› Tortelett	199		
› Whoopie	203		
Bagger, Ausstechform	49		
Baguette, Backblech	193		
Bake and the city, Buch	381		
Balalaika, Präge-Ausstechform	14		
Ballsport-Arten, Ausstechformen	70		
Bamberger Reiter, Ausstechform	107		
Banane, Sahnefest	240		
Bär, Ausstechformen	54, 90		
Bär, Ausstechformen Mini	158		
Bär, Backform	185		
Bär, Präge-Ausstechform	16		
Barcelona Wappen, Ausstechform	115		
Bär, Präge-Ausstechform	13		
Bärenatzen, Backverband	204		
Bärenatzen (Rezept)	205		
Barock, Spitzen-Bordüren-Matte	333		
Bart, Ausstechform	59		
Basilius-Kirche, Ausstechform	116		
Basketball, Ausstechform	70		
Bassschlüssel, Ausstechform	68		
Bauarbeiter, Ausstechform	49		
Bauernhof, Ausstechformen	77		
Bauernhof, Kerzen	246		
Baum, Ausstechformen	27		
Baumschmuck, Ausstechformen	146		
Baustellenfahrzeuge, Ausstechformen	49		
Baustellenfahrzeuge, Kerzen	246		
Bayern-Set, Ausstechformen-Set	110		
Bembel, Ausstechform	98		
Berge, Ausstechform	113		
Berlin, Ausstechformen	99		
Berner Bär, Ausstechform	113		
Beschriftungsbeutel	252		
Besteck, Ausstechformen	20		
Betonmischer, Ausstechform	49		
Biene, Ausstechform	78		
Bienenstich-Muffins mit Zitronen-Sahne (Rezept)	241		
Bienenwabentülle, groß	256		
Big Ben London, Ausstechform	115		
Bilderrahmen, Deko-Flex-Model	294		
Bindemittel, Gummi-Arabicum	302		
Birne, Ausstechform	28		
Birne, Ausstechform Mini	91		
Birne, Sahnefest	241		
Biskuit, Ausstechform	21		
Biskuit-Mix, Backmischung	234		
Blatt/Blätter			
› Ausstechformen	25, 26		
› Deko-Flex-Model	295		
› Modellierwerkzeug	289		
› Profi-Ausstechform	286		
› Spitzen-Dekor-Matte	335		
› Tülle, groß	257, 263		
› Tülle, klein	264		
Blau, Junge, Baby, Cake Topper	246		
bleib geill, Ausstechform	118		
Blindbackkugeln	362		
Blume(n)			
› Ausstechformen	ab 22		
› Papier-Backförmchen	175, 222, 225		
› Plätzchen-Deko-Set für Airbrush	329		
› Spitzen-Dekor-Matte	334		

› Streudekor	312
Blumenkörbchen, Backverband	197
Blumenranke, Dekor-Schablonen	328
Blumen-Modelliermasse	301
Blumennagel	266
Blüte(n)	
› Ausstechform	25
› Ausstechform Mini	91
› Modellierwerkzeug	289
› Pralinen-Hohlkörper	343
› Profi-Ausstechform	283, 284, 290
› Spitzen-Dekor-Matte	334
› Silikon-Schokoladenformen	347
› Tülle, groß	256, 263
› Tülle, klein	264
Blütenformer	290
Blütenpollen	267
Blutorange, Sahnefest	241
Bogen, Modellierwerkzeug	289
Bohrmaschine, Ausstechform	53
Bollenhut, Schwarzwald, Ausstechformen	114
Bonbon, Ausstechform	21
Bordüre, Fondant-Prägestempel	292
Bordüren-Matte für Spitzen-Deko	333
Boxhandschuh, Ausstechform	71
Brandenburger Tor, Ausstechform	99
Brautpaar, Ausstechform	122
Bremer Stadtmusikanten-Set, Ausstechformen-Set	106
Bremer Wappen, Ausstechform	106
Brezel, Ausstechform	111
Brezel, Linzer-Ausstechform	154, 157
Briefkasten, Ausstechform	53
Brigitte-Keks-Set, Präge-Ausstechform	18
Brille, Ausstechform	58
Brioche, Backform	205
Bronze, Deko-Puder	318
Brot für Genießer, Buch	381
Brotbackform	189, 208
Brunli (Rezept)	112
Brunli, Ausstechform	112
Buch, Ausstechform	52
Buch, Backform	198
Bücher	75, 171, 380, 381
Buchstaben, Ausstechformen	32, 33, 34
Buchstabenmix, Streudekor	311
Buddha, Ausstechform	116
Bügeleisen, Ausstechform	52
Bulldogge, Ausstechform	75
Bunt, Papier-Backförmchen	224
Bunte Hackfleisch-Muffins (Rezept)	218
Burg, Ausstechform	64
Bus, Ausstechform	48
Bussi, Papier-Backförmchen	220
Bussi, Servietten	221
Butangas-Brenner	368
Butterblumentülle, groß	256
Butterbretchen (Holz)	372

## C

Caipirinha-Stößel (Holz)	372
Cake-Pop-Stiele	211
Cake Pops und Whoopies, Buch	380
Cake Topper	246
Cake-Tester	366
Calas, Profi-Ausstechform	284
Cannelloni mit Spinat- und Ricotta-Füllung (Rezept)	271
Cappuccino, Sahnefest	239
Caramell, Papier-Backförmchen	224
Caramello, Butangas-/Dekor-Brenner	368
Carreeschale, Pralinen-Hohlkörper	342
Cassis, Sahnefest	240
Charlottenform, Backform	198
Chevy, Ausstechform	47
Chinesischer Turm München, Ausstechform	108
Chocolate, Papier-Backförmchen	224
Chrysanthemtülle, groß	258
Chrysanthemtülle, klein	265
Clownskopf, Ausstechform	54
CMC - Sugarcel, Cellulose-Pulver	302
Colt, Ausstechform	83
Cowboy, Ausstechform	83
Cremin-Fertigcreme, Backzutat	236
Crêpe-Schieber (Holz)	372
Culi-Cringle, Ausstechform	200
Culi-Cringle (Rezept)	200
Cupcake	
› Ausstechform	21
› Backformen	216, 217, 223
› Backverband	192
› Backverband Mini	192
› Dekorations-Set	267
› Spitzen-Dekor-Matte	334

## D

Dackel, Ausstechform	74
Dahlie, Backrahmen	233
Damenschuh, Ausstechform	59
Dänemark, Papier-Backförmchen	219
Dauer-Backtrennfolie	362
Deckel, Pasteten- und Terrinenformen	355
Deko-Flex-Model	294, 295
Deko-Glitzer-Stifte	321
Deko-Puder	318
Dekolleté, Backform	171
Dekor-Brenner	368
Dekor Set, Marzipan	288
Dekorations-Set, Cupcake	268
Dekorations-Set, Rosen und Blätter	266
Dekorations-Stifte	303
Dekorbeutel	252
Dekorfondant	300, 301
Dekorfondant-Decke, weiß	301
Dekor-Matte für Spitzen-Deko	334
Dekor-Paste für Spitzen-Deko	331
Dekorschaber	375
Dekor-Schablonen für Airbrush	328
Dekor-Set, Villa Creativa	304
Deko-Set Plätzchen für Airbrush	329
Delfin, Ausstechform	89
Des Kuchens neue Kleider, Buch	381
Dessertringe und -Formen	ab 350

Dessert-Randfolie	351
Deutsche Inseln, Ausstechformen	104
Deutschland, Papier-Backförmchen	219
Diamant, Ausstechform	59
Die große Tortenschule, Buch	380
Digitale Waage mit Messbecher	370
Dino(saurier)	
› Ausstechformen	57
› Backform	183
› Deko-Flex-Model	297
› Kerzen	246
Dirndl, Ausstechform	111
Donut, Ausstechform	200
Donuts, Backverband	201
Donuts Mini, Backverband	201
Doppeldeckerbus, Ausstechform	48
Doppelring, Ausstechform	39
Doppeltes Herz, Ausstechform	121
Doppeltes Teigrad	369
Drache, Ausstechform	60
Drehbare Tortenplatte	274
Dreieck, Ausstechformen-Set	41, 42
Dreieck, Pasteten- und Terrinenformen	355
Dreieck, Ravioli-Ausstecher	357
Drops Kuvertüre	344
Drück-mich-Bär, Ausstechformen-Set	90
Drück-mich-Hase, Ausstechformen-Set	90
Durchfahrt verboten, Ausstechform	45

## E

Echte Liebe, Ausstechform	118
Éclairs, Backverband	197
Edel-Dekor-Paste für Spitzen-Deko	331
Edelstahlbehälter für Temperiergerät	344
Edelweiß, Ausstechformen	22, 113
Efeublatt, Ausstechform	26
Efeublätter, Profi-Ausstechform	286
Ei, Ausstechformen	130
Ei, Backform Mini	172
Eichblatt, Ausstechform	26
Eichel, Ausstechform	79
Eichhörnchen, Ausstechform	79
Eidechse, Ausstechform	89
Eierlikör, Sahnefest	239
Eierring	366
Eiffelturm Paris, Ausstechform	115
Ein Herz und eine Krone, Ausstechformen-Set	122
Einbahnstraße, Ausstechform	44
Einfach süß, Buch	380
Einfahrt verboten, Ausstechform	45
Einhand-Mehlsieb	367
Einhorn	
› Ausstechformen	62
› Dekor-Schablonen	328
› Präge-Ausstechform	12
› Streudekor	309
Einweg-Spritzbeutel	252
Eisbär, Ausstechform	89
Eisenbahnwagen, Ausstechform	50
Eisige Schillerlocken (Rezept)	354
Eiskristall, Ausstechformen	139
Eiskristall, Papier-Backförmchen	223
Eisstock, Ausstechform	148

Eiswaffel, Ausstechform	21	Flinke Helferlein	ab 359	Gerbera, Ausstechform	22
Eiweiß getrocknet, Backzutat	237	Florentiner, Backverband	179	Gerbera, Backrahmen	233
Elbphilharmonie Hamburg, Ausstechform	102, 103	Flügel, Ausstechform	67	Gerbera, Profi-Ausstechform	284
Elch, Ausstechform	147	Flugzeug, Ausstechformen	51	Geschenk, Ausstechform	146
Elchkopf, Ausstechform	147	Flugzeug, Ausstechformen Klein	51	Gewürzkugel	377
Elefant, Ausstechform	84	Flüssige Lebensmittelfarbe	319	Gewürzzange	377
Elefant, Präge-Ausstechform	17	Fondant	300, 301	Gießkanne, Ausstechform	27
Engel		Fondant-Decke, weiß	301	Ginkgoblatt, Ausstechform	26
› Ausstechformen	142, 144	Fondant-Glätter, Modellierwerkzeug	298	Giraffe, Ausstechform	85
› Ausstechformen Maxi	145	Fondant-Prägestempel	291	Giraffe, Präge-Ausstechform	16
› Ausstechformen Mini	158	Förmchen für Pudding	349	Girlanden, Fondant-Prägestempel	292
› Deko-Flex-Model	297	Foxterrier, Ausstechform Mini	91	Girlie, Papier-Backförmchen	222
Engelchen und Teufelchen, Ausstechformen-Set	60	Franken, Wein, Ausstechformen	31	Gitarre, Ausstechform	67
Engl. Garten München, Ausstechform	108	Frankfurter Altstadt, Ausstechform	98	Gitarre, Backform	213
England, Papier-Backförmchen	219	Frankfurter Kranz, Backformen	189, 190	Giitterschneider und -Stanzen	378, 379
Ente, Ausstechformen	80	Frankfurter Römer, Ausstechform	98	Glitzer-Stifte	321
Ente, Ausstechformen Mini	132	Frankreich, Papier-Backförmchen	219	Glocke, Ausstechform	143
Ente, Ausstechformen Klein	90	Frau Hase, Backform	173	Glocke, Linzer-Ausstechform	156
EPS-Zuschnitte	280	Frau Hase, Backform Mini	173	Glückskekse, Ausstechform	124
Erdbeere, Ausstechform	28	Frauenkirche Dresden, Ausstechform	100	Glückskekse, Backform	175
Erdbeere, Präge-Ausstechform	16	Frauenkirche München, Ausstechform	108	Glückskekse, Profi-Ausstechform	283
Erdbeere, Sahnefest	240	Freiheitsstatue New York, Ausstechform	115	Glückschwein, Ausstechform	124
Erdbeer-Pistazien-Traum (Rezept)	238	Frohe Weihnachten, Alu-Papier-Backförmchen	177	Glukose, Backzutat	303
Erdmännchen, Ausstechform	79	Frosch, Ausstechform	88	Glycerin, Backzutat	302
Ersatznadel für Airbrush-Pistole	323	Frosch, Präge-Ausstechform	17	Gockel, Ausstechform	80
Ersatz-Tüllen für Pralinenfüller	340	Frühling, Spitzen-Dekor-Matte	334	Gold, Deko-Puder	318
Esel, Ausstechform	82	Frühlingsgefühle, Backformen	174, 175	Golden Retriever, Ausstechform	74
Esspapier Shreddy	305	Fuchs, Alu-Papier-Backförmchen	185	Goldener Reiter Dresden, Ausstechform	100
Etagere	274	Fuchs, Ausstechform	78	Grastülle, groß	256
Eule, Ausstechform	81	Fülltüllen, Tülle und Co.	261	Grastülle, klein	265
Eule, Präge-Ausstechform	13	Fülltrichter	351	Griechische Tortensäulen	275
Euro-Zeichen, Ausstechform	36	Fünfeck, Ausstechform	70	Grillthermometer	376
F		Für Immer!, Ausstechformen-Set	122	Grillzange (Holz)	372
Fächer, Fondant-Prägestempel	293	Fuß, Ausstechformen	37	Große Tüllen	ab 256
Fahne, Ausstechform	70	Fußball		Grundausrüstung, Backen, Kids	180
Fahrrad, Ausstechform	45	› Ausstechformen	70, 71	Grundausrüstung, Macaron-Starter-Set	203
Fahrzeuge, Ausstechformen	ab 44	› Backform	211	Gugelhupf	
Fahrzeuge-Set, Ausstechformen-Set	51	› Backform Mini	211	› Ausstechform	19
Farbenspiel, Zweikammer-Spritzbeutel-Set	267	› Kerzen	246	› Backformen	189, 192, 202
Feenstab, Ausstechform	61	› LollyCake, Backverband	211	› Backverband	202
Feine Tüllenbürste	251	› Papier-Backförmchen	222	Gummi-Arabicum, Bindemittel	302
Feuerwehrauto, Ausstechform	46	› Profi-Ausstechform	283	Gurkenzange (Holz)	372
Feuerwehrauto, Backform	210	G		H	
Feuerwehrmann, Ausstechform	46	Gabel, Ausstechform	20	Hahn, Ausstechform	80
Ficus Baum, Ausstechform	27	Gabelstapler, Ausstechform	49	Hahn, Ausstechform Klein	9
Figur, Baby, Cake Topper	246	Gans, Ausstechform	81	Hai, Ausstechform	89
Finger and Food, Buch	380	Gans, Ausstechform, Mini	132	Halbkugel, Desserformen	352
Finnland, Papier-Backförmchen	219	Gänseblümchen, Ausstechform	22	Halbrund, Pasteten- und Terrinenformen	355
Fisch, Ausstechform	88	Gänseblümchen, Profi-Ausstechform	284	Halbrundtülle, klein	265
Fisch, Ausstechform Mini	91	Gänseblümchentülle, groß	256	Halloween, Ausstechformen	ab 133
Fisch, Ausstechformen Klein	90	Ganzjahresthemen, Ausstechformen	ab 19	Halterung für Spritzbeutel	253
Fische, Sternzeichen, Ausstechform	72	Garnier-Ausstechformen, Ausstechformen-Set	95	Hamburg, Ausstechformen	102, 103
Flagge, Ausstechform	70	Garniertüllen, groß	263	Hammer, Ausstechform	53
Flaggen, Papier-Backförmchen	219	Garniertüllen, klein	265	Hamster, Ausstechform	79
Flamingo, Ausstechform	85	Gebäckpresse	152	Hand, Ausstechformen	37
Fledermaus, Ausstechform	86, 134	Gebäckzange	369	Handschuh, Ausstechform	148
Fleischhammer (Holz)	372	Geburtstag, Spitzen-Dekor-Matte	334	Handtasche, Präge-Ausstechform	15
Flieder, Profi-Ausstechform	284	Geburtstagskerzen	244	Hand-Zeichen, Ausstechformen	36
Fliegendes Herz, Papier-Backförmchen	222	Geburtstagsstorte, Ausstechform	21	Happy Birthday, Kerzen	244
Fliegendes Schwein, Ausstechform	124	Gecko, Ausstechform	89	Happy Birthday, Präge-Ausstechform	13
Fliegenpilz, Ausstechform	28	Geige, Ausstechform	66		
Fliegenpilz, Kerzen	246	Geist, Ausstechform	134		

Hase(n)		Hundesack-Set, Ausstechformen-Set	75	Kerze, Ausstechform	146
› Ausstechformen	ab 126	Husky, Ausstechform	74	Kerzen	244
› Ausstechform Klein	132	Hut, Ausstechform	59	Kids Backutensilien	181
› Ausstechformen Mini	132	Hydrant, Ausstechform	46	Kids Back-Grundausrüstung	180
› Backformen	172, 173			Kieler Wappen, Ausstechform	106
› Papier-Backförmchen	173	I		Kinder-Backspaß, Backformen	ab 182
› Präge-Ausstechform	17	I Love Ausstechformen		Kinderwagen, Ausstechform	55
Haselnuss, Sahnefest	239	› Berlin	99	Kinderwagen, Präge-Ausstechform	15
Hauben für Töpfe und Schüsseln	381	› Dortmund	118	Kipferl, Ausstechform	151
Haus, Ausstechform	53	› Dresden	101	Kirche, Ausstechform	117
Haus, Backform	182	› Frankfurt	98	Kirsche, Sahnefest	240
Heißluftballon, Ausstechform	50	› Hamburg	103	Klassik, Spitzen-Bordüren-Matte	333
Helikopter, Ausstechform	51	› Leipzig	101	Kleeblatt, Ausstechform	124
Henne, Ausstechform	80	› München	108	Kleeblätter, Profi-Ausstechform Mini	282
Henne, Ausstechformen Mini	91	› Syti	104	Kleid, Ausstechform	59
Herdbackblech	209	I mog di, Papier-Backförmchen	220	Kleid, Präge-Ausstechform	15
Herz(en)		I mog di, Servietten	221	Kleine Ausstechformen	51, 90, 132, 158
› Ausstechformen	119, 120, 121	Icing	159	Kleine Tüllen	ab 264
› Backformen	174, 205	Igel, Ausstechform	78	Klitzeleine Glücklicher, Buch	380
› Backrahmen	233	Igel, Backform	182	Knochen, Ausstechform	75
› Deko-Flex-Model	297	Ilexblatt, Ausstechform	26	Knopf, Ausstechform	52
› Dekor-Schablone	238	Inliner, Ausstechform	71	Knusper-Fix, Backmischung	179
› Dessertring	353	Isomalt, Backzutat	237	Koalabär, Ausstechform	79
› Kuchenplatten	279	Italien, Papier-Backförmchen	219	Kochlöffel (Holz)	181, 372
› Linzer-Ausstechform	154			Kochmütze, Ausstechform	21
› Papier-Backförmchen	222	J		Koffer, Ausstechform	105
› Papier-Backformen	174	Jasmin-Blüte, Profi-Ausstechform	290	Köln, Ausstechformen	118
› Plätzchen-Deko-Set für Airbrush	329	Jugendstil, Spitzen-Bordüren-Matte	333	Komet, Ausstechform	141
› Präge-Ausstechform	16	Junge, Blau, Baby, Cake Topper	246	Komet, Ausstechform Maxi	145
› Pralinen-Hohlkörper	342	Jungfrau, Sternzeichen, Ausstechform	73	Komet, Ausstechform Mini	158
› Profi-Ausstechform	282	Junggesell(inn)enabschied, Backformen	ab 170	Komet, Streudekor	312
› Ravioli-Ausstecher	357			Kompressor, Airbrush	323
› Silikon-Schokoladenformen	347	K		Konditormesser	374
› Springform	174	Kaffeekanne, Ausstechform	19	Konfetti, Streudekor	308, 309
› Streudekor	310	Kakaobutter in Pulverform Mycryo, Backzutat	343	Königsfisch, Ausstechform	88
› Tarteform	206	Kakao-Kerne Nibs, Backzutat	343	Königskuchenform, Backformen	189
› Tülle, groß	263	Kaktus, Ausstechform	83	Konische Tüllenbürste	251
Herzlichen Glückwunsch, Spitzen-Dekor-Matte	334	Kaltsaft-Bindemittel	234	Korbgeflechttülle, groß	260
Hexen- und Lebkuchenhaus, Ausstechformen-Set	159	Kamel, Ausstechform	85	Korbgeflechttülle, klein	264
Hexen, Ausstechformen	61, 134	Kammshaber	364	Krankswagen, Ausstechform	46
Himbeere, Sahnefest	240	Känguru, Ausstechform	79	Kranztülle	159
Hirsch, Ausstechform	147	Kapellbrücke Luzern, Ausstechform	113	Kreative Kiste-Set, Ausstechformen-Set	94
Hirsch, Papier-Backförmchen	220	Karibiktraum, Pralinen (Rezept)	338	Kreativ-Set, Ausstechformen-Set	94
Hochzeitstorten, Buch	381	Karotte, Ausstechformen	28, 126	Krebs, Ausstechform	89
Hohlkörper für Pralinen	342	Karotte, Deko-Flex-Model	295	Krebs, Sternzeichen, Ausstechform	73
Holstentor Lübeck, Ausstechform	106	Kartoffelstampfer (Holz)	372	Kreis, Petits Fours	353
Holzstiele für Lolly-Cakes	211	Käsefüße-Set, Ausstechformen-Set	37	Kreise, Profi-Ausstechform	282
Honiglöffel (Holz)	372	Käsekuchen (Rezept)	235	Kreise-Set, Ausstechformen-Set	92
Hortensien, Profi-Ausstechform	284	Käse-Quark-Kuchen-Fix, Backmischung	235	Kreuz, Ausstechform	117
Hose, Ausstechform	70	Käsesahne, Sahnefest	239	Kreuzfahrtschiff, Ausstechform	51
Hot Rod, Ausstechform	47	Käse-Speck-Cringle (Rezept)	200	Kristallpulver, Speisefarben	315
Hot Summer, Backform	171	Käseröllchen	354	Krokodil, Ausstechform	84
Hubschrauber, Ausstechform	51	Kastenform		Krokustülle, groß	264
Hufeisen, Ausstechform	124	› Backform	196, 198	Krone, Ausstechform	64
Hummelfigur, Ausstechform	102	› Backform Mini	184	Krug, Ausstechform	98
Hummer, Ausstechform	88	› Papier-Backformen	214, 215	Kucheneinteiler	378
Hund, Ausstechform	74, 75	Katze, Ausstechformen	76	Kuchen-/Tarteform	199
Hund, Ausstechform Klein	90	Katze, Präge-Ausstechform	17	Kuchenheber	379
Hund, Präge-Ausstechform	17	Katzenkopf, Ausstechformen Mini	91	Küchenhelfer	ab 359
Hundehütte, Ausstechformen	74	Kegel, Modellierwerkzeug	289	Küchenlöser	364
Hundekexe aus aller Welt, Buch	75	Keilerkopf, Ausstechform	79	Küchenmaschine, Ausstechformen	20
Hundeparadies-Set, Ausstechformen-Set	75	Keksfabrik	ab 5	Kuchenplatten	278, 279
Hundepfoie, Ausstechform	74	Kekskunst, Buch	380	Kuchentester	366
		Kelch, Ausstechform	117		
		Kennzeichen, Ausstechform	45		



Kuckucksuhr, Schwarzwald, Ausstechform	114
Kufen-Schlitten, Ausstechform	143
Kuh, Ausstechformen	77
Kuh, Deko-Flex-Model	295
Kühlgitter	363
Küken, Ausstechform	131
Kuppelortenform	378
Kürbis, Ausstechform	28
Kuvertüre-Drops	344
L	
Lachende Ausstechformen	
› Blume	24
› Eiskristall	139
› Herz	121
› Kreis	95
› Linzer	38
› Stern	140
Lamm, Ausstechform	131
Lamm, Backform	173
Lampe, Ausstechform	53
Laster, Ausstechform	49
Lätzchen, Ausstechform	55
Lebensmittelfarbe, flüssig	319
Lebkuchenfrau, Ausstechform	144
Lebkuchenmann	
› Ausstechform	144
› Ausstechform Maxi	145
› Ausstechform Mini	158
› Präge-Ausstechform	14
› Streudekor	312
Lebkuchen-Fix, Backmischung	159
Lebkuchenhaus, Ausstechformen-Set	159
Lederhose, Ausstechform	111
Leipiger Lerche, Backverband	197
Leuchtturm, Ausstechformen	104
Libelle, Fondant-Prägestempel	293
Liebe und Glück, Ausstechformen	ab 119
Liebe und Hoffnung, Ausstechformen-Set	103
Liebe, Streudekor	313
Lilien, Profi-Ausstechform	284
Linzer-Ausstechformen	
› zerlegbar	154, 155
› nicht zerlegbar	156, 157
Lippe, Ausstechform	123
LKW, Ausstechform	49
Lochtülle, groß	262
Lochtülle, klein	265
Lokomotive, Ausstechform	50
Lokomotive, Backform	182
Lokomotive, Ausstechform Klein	51
LollyCake Fußball, Backverband	211
Lolly-Cakes, Holzstiele	211
Lotusblüte, Ausstechform	116
Love, Ausstechform	123
Löffel, Ausstechform	20
Löwe, Ausstechform	85
Löwe, Präge-Ausstechform	16
Löwe, Sternzeichen, Ausstechform	73
Luffilter, Airbrush	323
Luftschlauch, Airbrush	323
Lyra, Ausstechform	66

M	
Macaron, Backverband	203
Macarons, Backmischung	203
Mädchen, Rosa, Baby, Cake Topper	246
Madeleines, Backverband	204
Madrid Wappen, Ausstechform	115
Magic Black, Streudekor	318
Mainzer Dom, Ausstechform	107
Mamabär, Backform	185
Mamabär, Backform Mini	185
Mandelhase, Ausstechform	90
Mandeling, Ausstechform	39
Mango-Aprikose, Sahnefest	240
Männlich, Ausstechform	36
Maracuja-Pfirsich, Sahnefest	240
Margerite, Backform	175
Margeritentülle, klein	264
Margerite, Deko-Flex-Model	295
Margerite, Profi-Ausstechform	284
Marienkäfer, Ausstechform	124
Markierrad, Modellierwerkzeug	288
Mars, Ausstechform	36
Marzipan-Dekor Set, Modellierwerkzeug	288
Marzipanmesser, Modellierwerkzeug	288
Maske, Ausstechform	58
Maßkrug, Ausstechform	111
Matroschka, Präge-Ausstechform	13
Matten für Spitzen-Deko	333
Maultaschenformer	357
Maus, Ausstechform	76
Maus, Backform	182
Mausi, Papier-Backförmch	220
Mausi, Servietten	221
Maxi, Cupcake-Backformen	217
Maxi, Papier-Backförmchen	175, 222
Meerestiere, Silikon-Schokoladenformen	347
Meerestiere-Set, Ausstechformen-Set	87
Meerjungfrau, Ausstechform	60
Mehlschaukel	365, 372
Mehlsieb	367
Mein kleiner Bauernhof-Set, Ausstechformen-Set	77
Menschen, Ausstechform	58
Merlin, Kastenform, Backform	196
Messbecher	370, 371
Messer, Ausstechform	20
Messer für Marzipan	288
Messlöffel-Set	365
Metallic, Speisefarben-Paste	317
Millasonform	206
Mini Ausstechformen	91, 132, 158
Mini Backformen	
› ABC-Bär	185
› Cupcake-Backformen	216
› Donuts, Backverband	201
› Ei	174
› Fußball	211
› Gugelhupf, Backverband	202
› Herz	174
› Kastenform	184
› Mamabär	185
› Muffins, Backverband	192
› Motorrad	210

› Papier-Backförmchen	175, 215
› Rennrad	210
› Schmetterling	183
› Schokoküsse, Backverband	201
› Springform	184
› Stern	176
› Tanne	176
› Teddybär	185
› Törtchen, Backverband	179
Möbel, Ausstechformen	53
Modelliermasse für Blumen	301
Modellierplatten	288
Modellierwerkzeug	289
Möhre, Deko-Flex-Model	295
Mond, Ausstechform	141
Mond mit Gesicht, Ausstechform Mini	91
Moos, Backrand, Rechteckig	233
Mops Gesicht, Ausstechform	74
Motiv-Kerzen	ab 244
Motorrad, Ausstechform	45
Motorrad, Backform	210
Motorrad, Backform Mini	210
Motorroller, Ausstechform	45
Möwe, Ausstechform	105
Mozart, Ausstechform	66
Muffin	
› Ausstechform	21
› Backmischung	235
› Backverband	192
› Backverband Mini	192
› Spitzen-Dekor-Matte	334
Mürbeteig-Mix, Backmischung	235
Muschel, Ausstechform	88
Muschel, Backform	212
Muschel, Deko-Flex-Model	296
Musik, Papier-Backförmchen	213
Musik, Ausstechformen	ab 66
Muskatino, Ausstechform	151
Muskat-Reibe	366
Mutzenmandel, Ausstechform	151
Mycryo, Kakaobutter in Pulverform, Backzutat	343
N	
Narzisse, Ausstechform	22
Nelke, Ausstechform	22
Nelken, Profi-Ausstechform	284
Nelkentülle, groß	256
Nelkentülle, klein	264
Neutral, Sahnefest	239
Nibs, Kakao-Kerne, Backzutat	343
Niederlande, Papier-Backförmchen	219
Nikolaus, Präge-Ausstechform	14
Nikolausgesicht, Ausstechform	138
Nilpferd, Ausstechform	84
Nilpferd, Präge-Ausstechform	17
Nonpareilles, Streudekor	306
Note, Ausstechform	68
Notenlinienülle, groß	263
Notenschlüssel, Ausstechform	68
Notenschlüssel, Backform	213
Notenständer, Ausstechform	68
Norderney, Deutsche Inseln, Ausstechformen	104
Nussknacker, Ausstechform	144

O	
Obstboden, Backformen	188, 195
Okay Daumen, Hand-Zeichen, Ausstechform	36
Oktoberfest, Papier-Backförmchen	220
Oktoberfest, Servietten	221
Oldtimer, Ausstechform	47
Om, Ausstechform	116
Orchideen, Profi-Ausstechform	290
Orientalische Blütentülle, groß	256
Orka, Ausstechform	89
Ornament, Fondant-Prägestempel	291
Osterei, Präge-Ausstechform	13
Ostereier-Plätzchen (Rezept)	130
Ostern, Ausstechform	ab 125
Ostern, Backformen	ab 172
Österreich, Papier-Backförmchen	219
Oval, Ausstechformen-Set	41, 42
Oval, Ravioli-Ausstecher	357
Ovale, Profi-Ausstechform	282
Ovalschale, Pralinen-Hohlkörper	342
P	
Paisley, Spitzen-Dekor-Matte	335
Palme, Ausstechform	27
Panettone, Backform	176
Papier-Backförmchen	175, 222, 224
Papier-Backförmchen, Alu	
› Frohe Weihnachten	177
› Fuchs	185
› Oktoberfest	220
› Osterhäschen	173
› Osterrehkitz	173
Papier-Backförmchen	
› Blume	175
› Blüte	175
› Bunt	224
› Flaggen	219
› Kleeblatt	175
› Musik	213
› Schmetterling	175
› Set Kaffeehaus	231
› Set Paisley	227
› Set Party!	230
› Set Rosengarten	226
› Set Sweets	228
› Set Swing	229
Papier-Backformen	
› Herz	174
› Kastenform	214, 215
› Rund	214
› Stern	178
› Tannenbaum	178
Papier-Pralinenkapseln	341
Paragraphen-Zeichen, Ausstechform	36
Paste für Spitzen-Deko	331
Paste, Speisefarben	316
Pasteten- und Terrinenformen	355
Pastillage, Modelliermasse	301
Paulskirche, Ausstechform	98
Peace-Zeichen, Ausstechform	36
Pelikan, Ausstechform	86
Penis, Ausstechform	171
Penis, Backform	170

Perfect-Serie Backformen	ab 190
Perlen, Streudekor	307
Perlenkette, Deko-Flex-Model	294
Petersburger Schlittenfahrt-Set, Ausstechformen-Set	143
Petits Fours, Ausstechformen	353
Pfadfinderlilie, Ausstechform	23
Pfannenwender	181, 372
Pfeffermühle, Ausstechform	20
Pferd, Ausstechform	82
Pferd, Backform	184
Pferdekopf, Ausstechform	82
Pferdekopf, Ausstechform Mini	91
Pferdekutsche, Ausstechform	61
Pilz, Ausstechform	28
Pilz, Ausstechform Mini	91
Pinguin, Ausstechform	87
Pinguin, Präge-Ausstechform	17
Pinsel, Silikon	364
Pinsel für Speisefarben	314
Pirat, Ausstechform	65
Pirat, Papier-Backförmchen	222
Piraten, Kerzen	246
Piratenschiff, Ausstechform	65
Piratenschiff, Backform	184
Piratenschwert, Ausstechform	65
Pistole, Airbrush	323
Pistole, Ersatznadel, Airbrush	323
Pizza-Blech, Backblech	209
Pizzarad	369
Planet, Ausstechform	57
Platte zum Modellieren, Modellierwerkzeug	288
Plätzchen mit Eindruck (Rezept)	10
Plätzchen-Deko-Set für Airbrush	329
Plus, Ausstechform	117
Po, Backform	171
Polen, Papier-Backförmchen	219
Polizeiauto, Ausstechform	46
Pommes-Blech, Backblech	209
Pony, Ausstechform	82
Portugal, Papier-Backförmchen	219
Posaune, Ausstechform	67
Potenti, Ausstechform	171
Potenti, Backform	170
Präge-Ausstechformen mit Auswerfer	ab 12
Prägerad, Modellierwerkzeug	288, 289
Präge- und Strukturrolle	291
Prägestempel für Fondant	291
Prägestift, Modellierwerkzeug	289
Pralinen	
› Pralinenfüller	340
› Pralinengabel	339
› Pralinen-Hohlkörper	342, 343
› Pralinenkapseln	341
› Pralinen-Rezepte	338
› Pralinen-Set	339
› Pralinen-Zange	369
› Schokoladenformen	347
Prinz und Prinzessin, Ausstechform	61
Profi-Ausrollstab, Modellierwerkzeug	299
Profi-Ausstechformen mit Auswerfer	ab 282
Pudding-Fix, Backzutat	236
Puddingförmchen	349

Pudel, Ausstechform	74
Puder, Speisefarbe	318
Puderzucker, Backzutat	237
Puderzuckerstreuer	367
Pulver, Speisefarben	314
Pumps, Ausstechform	59
Pustelblume, Backrahmen	232
Puzzleteil, Ausstechform	36
Q	
Quadrat(e)	
› Ausstechformen	40, 42, 93
› Dessertformen	350, 353
› Kuchenplatten	279
› Petits Fours	353
› Profi-Ausstechform	282
› Ravioli-Ausstecher	357
R	
Rabe, Ausstechform	86
Raclettschaber (Holz)	372
Radlader, Ausstechform	49
Randfolie für Desserts	351
Randtülle, extra breit	261
Ranke, Profi-Ausstechform	283
Rauchige Ravioli mit Schinkenspeck (Rezept)	356
Ravioli-Ausstecher	357
Ravioli-Blitz	357
Rechteck	
› Ausstechformen	40, 42
› Backrand	233
› Dessertformen	352
› Desserttring	353
› Kuchenplatten	278, 279
› Tarteform	194
Regenbogen, Streudekor	309
Regenschirm, Ausstechformen	58
Rehkitz, Ausstechform	147
Rehrücken, Backformen	193
Reinigungsstation für Airbrush-Pistole	325
Reiskorn, Struktur- und Prägerolle	291
Reiskugel	377
Reiter mit Pferd, Ausstechform	83
Rennerad, Ausstechform	45
Rennerad, Backform	210
Rennerad, Backform Mini	210
Rentier, Ausstechform	147
Retro, Spitzen-Bordüren-Matte	333
Revolver, Ausstechform	83
Rhombus, Ausstechform-Set	41
Ring, Ausstechformen	39, 92
Ringe-Set, Ausstechform-Set	40, 92, 93
Ritter, Ausstechform	64
Rock 'n' Roll, Ausstechform	66
Rock 'n' Roll, Ausstechformen-Set	66
Rodonkuchen, Backformen	193
Roller, Ausstechform	45
Rollfondant	300, 301
Rollfondant-Decke, weiß	301
Rollholz	373
Romantik, Spitzen-Bordüren-Matte	333
Rosa, Deko-Puder	318
Rosa, Mädchen, Baby, Cake Topper	246
Rose(n)	



Steigendes Pferd, Ausstechform	82	Süßer Hase, Ausstechformen-Set	126	Törichen und Tartelettes, Buch	380
Steinbock, Sternzeichen, Ausstechform	72	Süßer Schnee, Backzutat	236	Tortelett, Backverband	199
Stern(e)		Süßer Winter-Set, Ausstechformen-Set	141	Tortelettform, Backform	188
› Ausstechform	ab 139, 140	SUV, Ausstechform	48	Torten Couture, Buch	381
› Backform	176	Sweet and Sexy, Buch	171	Tortenboden, Backform	195
› Backform Mini	176	Sweet Vegan, Buch	380	Torten-Deko	ab 243
› Linzer-Ausstechform	154, 157	Sweets for Teenies, Buch	381	Torten-Ecke	366
› Papier-Backformen	178	Sylt, Deutsche Inseln, Ausstechformen	104	Tortenetagere	274
› Präge-Ausstechform	14	Sylt, Backform	212	Tortengitter	363
› Pralinen-Hohlkörper	342			Tortenmesser	374
› Profi-Ausstechform Mini	282	T		Tortenplatten und -Unterlagen	ab 274
› Streudekor	310, 313	Tanne		Tortenring, Backrahmen	302
› Tülle, groß	256, 260, ab 262	› Ausstechformen	149	Tortenringmesser	374
› Tülle, klein	264	› Ausstechformen Maxi	145	Tortensäulen, griechisch	275
Sternzeichen, Ausstechform	72	› Ausstechformen Mini	158	Tortenscheiben	277
Sternfrüchte, Profi-Ausstechform	287	› Backform	176	Tortenschneider	374
Steuerrad, Ausstechform	105	› Backform Mini	176	Tortenspitzen	277
Stiefel, Ausstechform	144	› Papier-Backformen	178	Tortenstifte	275
Stiefel, Ausstechform Maxi	145	› Präge-Ausstechform	14	Torten-Stützhilfen	275
Stiefel, Ausstechform Mini	158	› Streudekor	312	Tortenteiler	379
Stiefelette, Ausstechform	59	Tarteform, Backform	188, 194, 199, 202	Totenkopf, Ausstechform	65
Stiele für Cake Pops	211	Tartelett, Backform	205	Totenköpfe, Deko-Flex-Model	295
Stier, Sternzeichen, Ausstechform	73	Tasse, Ausstechform	19	Traktor, Ausstechform	50
Stierkopf, Ausstechform	83	Tasse, Pralinen-Hohlkörper	342	Traktor, Backform	210
Stifte zur Dekoration	303	Taube, Ausstechform	123	Trapez, Pasteten- und Terrinenformen	355
Stifte, mit Speisefarben gefüllt	320	Taube, Fondant-Prägestempel	293	Trichter	351
Stollenbackhaube, Backform	179	Tauben, Cake Topper	246	Trikot, Ausstechform	70
Stollen-Muffins (Rezept)	177	Tauben, Profi-Ausstechform	283	Tragant-Pulver, Verdickungsmittel	302
Stoppschild, Ausstechform	45	Taucher, Ausstechform	57	Trompete, Ausstechform	67
Storchenschnabel, Blatttülle, groß	263	Taxi, Ausstechform	47	Tropfen, Ausstechformen-Set	41
Storchenschnabel, Blatttülle, klein	264	Teatime, Buch	380	Trüffelgitter	363
Streichpalette	374	Teddybär, Ausstechformen	54	Truffes, Pralinen-Hohlkörper	342
Streifen, Papier-Backförmchen	222	Teddybär, Backform	185	Tüllen für Pralinenfüller	340
Streudekor		Teddybär, Backform Mini	185	Tüllen und Co.	248
› Blumen	312	Tee- und Gewürzkugeln	377	› Adapter	253
› Buchstabenmix	311	Teekanne, Ausstechform	19	› Adapter, Zweikammer	267
› Einhorn	309	Teekessel, Ausstechform	20	› Aufbewahrungsbox	269
› Herzen	310	Teenie Backbuch, Buch	381	› Tüllen, groß	ab 256
› Komet	312	Teeparty, Ausstechform	19	› Tüllen, klein	ab 264
› Konfetti	308, 309	Teezange	377	› Tüllenbürste	251
› Lebkuchenmann	312	Teighölzer	373	› Tüllenverschluss	252
› Liebe	313	Teigrad	369	Tulpe, Ausstechform	23
› Magic Black	313	Teigrolle	181, 373	Tulpe, Cupcake-Backform	223
› Nonpareilles	306	Teigrollen-Hüllen	373	Tulpen, Struktur- und Prägerolle	291
› Party	313	Teigschaber	181, 364	Tulpentülle, groß	257
› Perlen	307	Teigschneider	379	Tutti Frutti, Profi-Ausstechformen	287
› Regenbogen	309	Telefon, Ausstechform	52		
› Schmetterlinge	312	Temperiergerät	344	U	
› Schneeflocke	312	Tennisball, Ausstechform	70	Ulmer Münster, Ausstechform	107
› Shreddy, Esspapier	305	Tennisschläger, Ausstechform	20	Ulmer Spatz, Ausstechform	107
› Sterne	310	Terrinenformen	355	Und-Zeichen, Ausstechform	36
› Sternenzauber	313	Teufel, Ausstechform	60	USA, Papier-Backförmchen	219
› Streusel	309	Text-Präge-Set, Präge-Ausstechform	18		
› Tanne	312	Thermometer	376	V	
› Weihnachten	313	Tintenfisch, Ausstechform	88	Vakuumdeckel-Set	367
› Weihnachtsmotive	312	Tisch, Ausstechform	53	Vanillepudding mit Johannisbeeren (Rezept)	349
› Zahlenmix	311	Topfhalter	365	Veilchentülle, klein	264
› Zuckerkristalle	308	Topfhauben	367	Venezianische Maske, Ausstechform	58
Strukturrolle	291	Topseller		Verdickungsmittel, Tragant-Pulver	302
Stuhl, Ausstechform	53	› Ausstechformen	11	Vergissmeinnicht, Blütentülle, klein	264
Superweiß, Speisefarben Pulver	315	› Backe, backe Kuchen	169	Verkehrsschilder, Ausstechform	44
Süß und Salzig	ab 349	› Flinke Helferlein	361	Vermicelletülle, groß	260, 263
		› Torten-Deko	273	Verzierschablone	379
				Victory, Hand-Zeichen, Ausstechform	36

Villa Creativa, Dekor-Set	304
Vintage, Spitzen-Bordüren-Matte	333
Violine, Ausstechform	66
Vogel, Ausstechform	86
Volant, Fondant-Prägestempel	292
Volleyball, Ausstechform	70
Vorfahrt achten, Ausstechform	44
Vorfahrtschild, Ausstechform	44
Vorspeisen- und Dessertformen	350
W	
Waage mit Messbecher, Digital	370
Waage, Sternzeichen, Ausstechform	73
Wal, Ausstechform	89
Wal, Präge-Ausstechform	13
Waldbeere, Sahnefest	240
Walnußschale, Pralinen-Hohlkörper	342
Wasserbadform, Backform	198
Wasserrilie, Ausstechform	26
Wassermann, Sternzeichen, Ausstechform	72
Weihnachten	
› Ausstechformen	ab 138
› Ausstechform Klein	158
› Backformen	ab 176
› Deko-Flex-Model	297
› Profi-Ausstechform	287
› Silikon-Schokoladenformen	347
› Streudekor	313
Weihnachstrüffel, Pralinen (Rezept)	338
Weinglas, Ausstechform	31
Weintraube, Ausstechform	28
Weißwurstpaar, Ausstechform	111
Weizenbiertglas, Ausstechform	111
Welser-Ringerl, Linzer-Ausstechform	155, 156
Werkzeug zum Modellieren	288
Werkzeuge, Ausstechform	53
Westie, Ausstechform	74
Wetter, Ausstechform	107
Whoopie, Backverband	203
Wichtel, Ausstechform	144
Widder, Sternzeichen, Ausstechform	73
Wikinger, Ausstechformen	64
Wilden Westen, Ausstechform	83
Windmühle, Ausstechform	114
Windsurfer, Ausstechform	71
Winkelpalette	374
Winter und Weihnachten, Backformen	ab 176
Winterwunderland, Ausstechformen-Set	150
Wohnmobil, Ausstechform	48
Wohnwagen, Ausstechform	48
Wolf, Ausstechform	74
Wolfszahn, Backblech	209
Wolke, Ausstechform	105
Wolkentülle, groß	258
Wunderlampe, Ausstechform	61
Wurst, Ausstechform	21
Y	
Yin Yang, Dessertring	353

Z	
Zahlen, Ausstechformen	32, 34
Zahlen, Kerzen	245
Zahlen, Silikon-Schokoladenformen	347
Zahlenmix, Streudekor	311
Zahn, Ausstechformen	54
Zahnbürste, Ausstechform	54
Zange, Ausstechform	53
Zapfen, Ausstechformen-Set	41
Zauberhut und -besen, Ausstechformen	61
Zebra, Präge-Ausstechform	16
Zechenturm, Ausstechform	118
Zellglasbeutel	339
Ziege, Ausstechform	77
Ziffern, Kerzen	245
Zimstern, Ausstechformen	151
Zirkuszelt, Ausstechform	54
Zitrone, Sahnefest	241
Zootiere, Ausstechformen	84
Zucker, Streudekor	ab 306
Zuckerthermometer	376
Zweikammer-Adapter	267
Zweikammer-Einwegspritzenbeutel	267
Zweikammer-Spritzbeutel-Set	267
Zwerg, Ausstechform	27
Zwillinge, Sternzeichen, Ausstechform	73



**Ananas-Doppelkekse  
mit Ananascreme**

› Seite 29



**Cannelloni  
mit Spinat- und Ricotta-Füllung**

› Seite 271

Rezeptname

Seite

**Eisige Schillerlocken**

354



**Bärentatzen/Madeleines**

› Seite 205



**Erdbeer-Pistazien-Traum**

› Seite 238

Rezeptname

Seite

**Karibiktraum**

338



**Bienenstich-Muffins  
mit Zitronen-Sahne**

› Seite 241

Rezeptname

Seite

**Brunsli**

112

**Bunte Hackfleisch-Muffins**

218



**Spargel-Quiche**

› Seite 207

Rezeptname

**Käsekuchen**

Seite

235



**Käse-Speck-Cringle**

> Seite 200



**Rauchige Ravioli  
mit Schinkenspeck**

> Seite 356

Rezeptname

**Schaumküsse**

Seite

270

**Stollen-Muffins**

177



**Ostereier-Plätzchen**

> Seite 130



**Plätzchen mit Eindruck**

> Seite 10



**Vanillepudding  
mit Johannisbeeren**

> Seite 349

Rezeptname

**Weihnachtstrüffel**

Seite

338

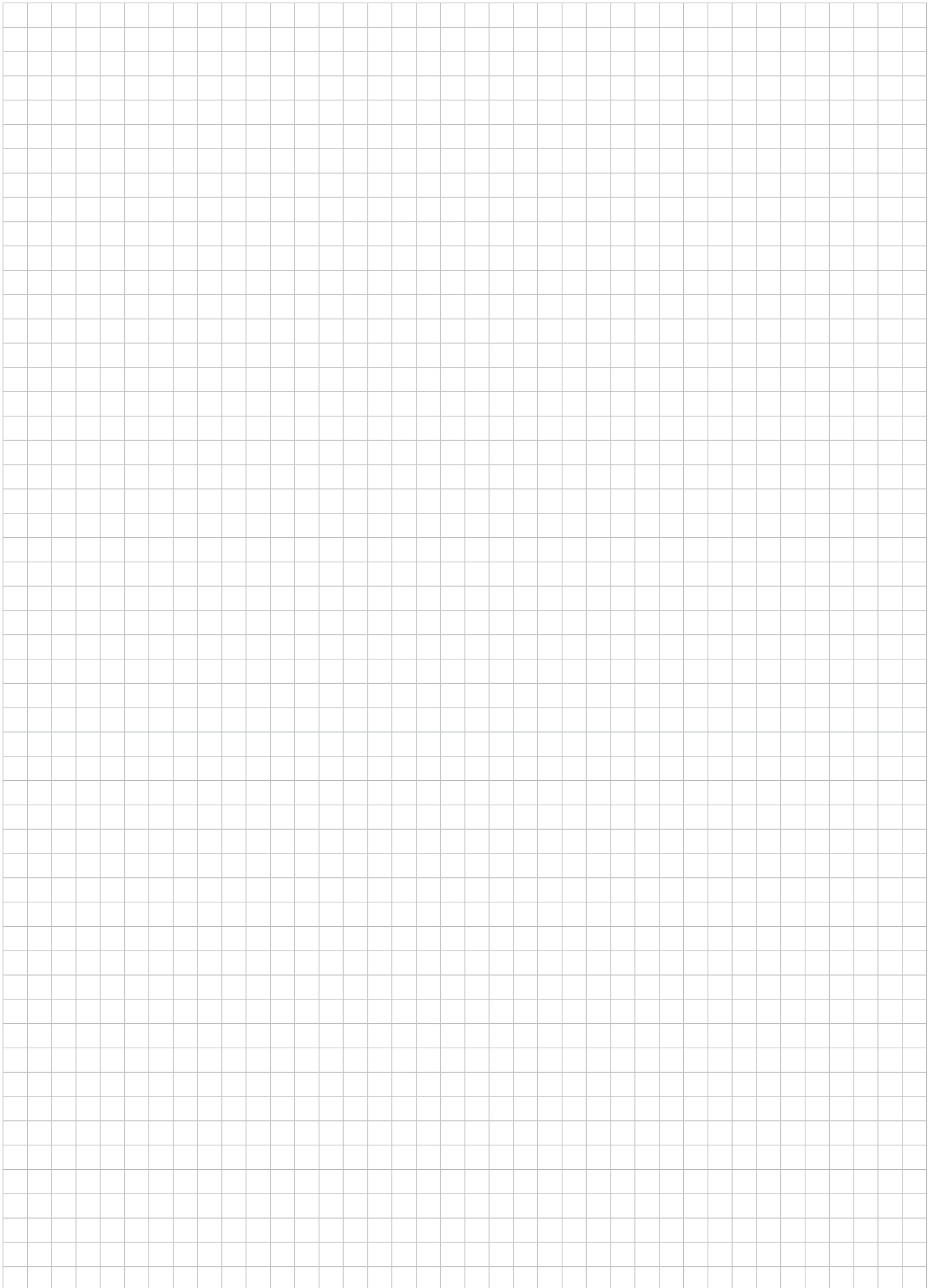



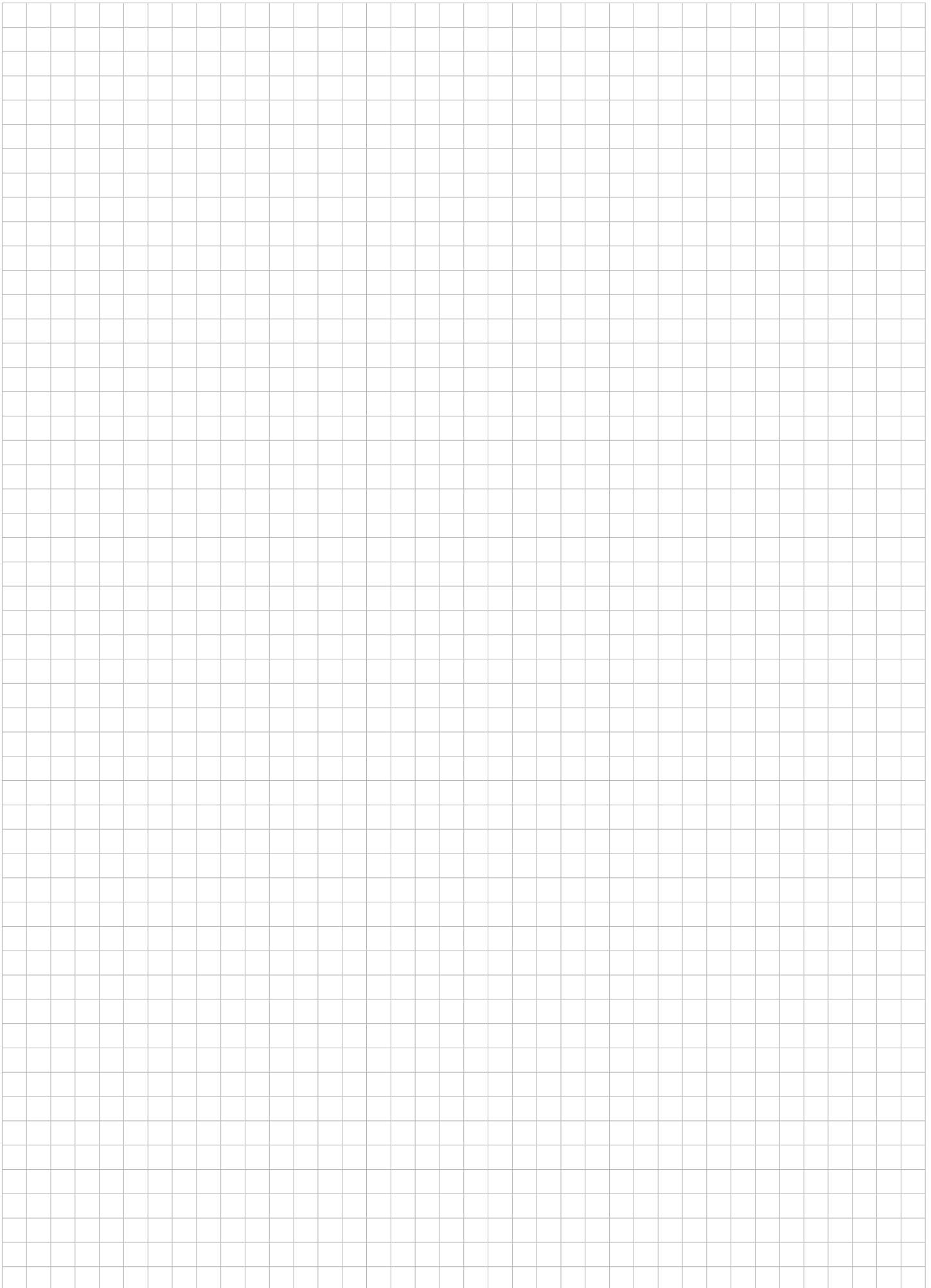

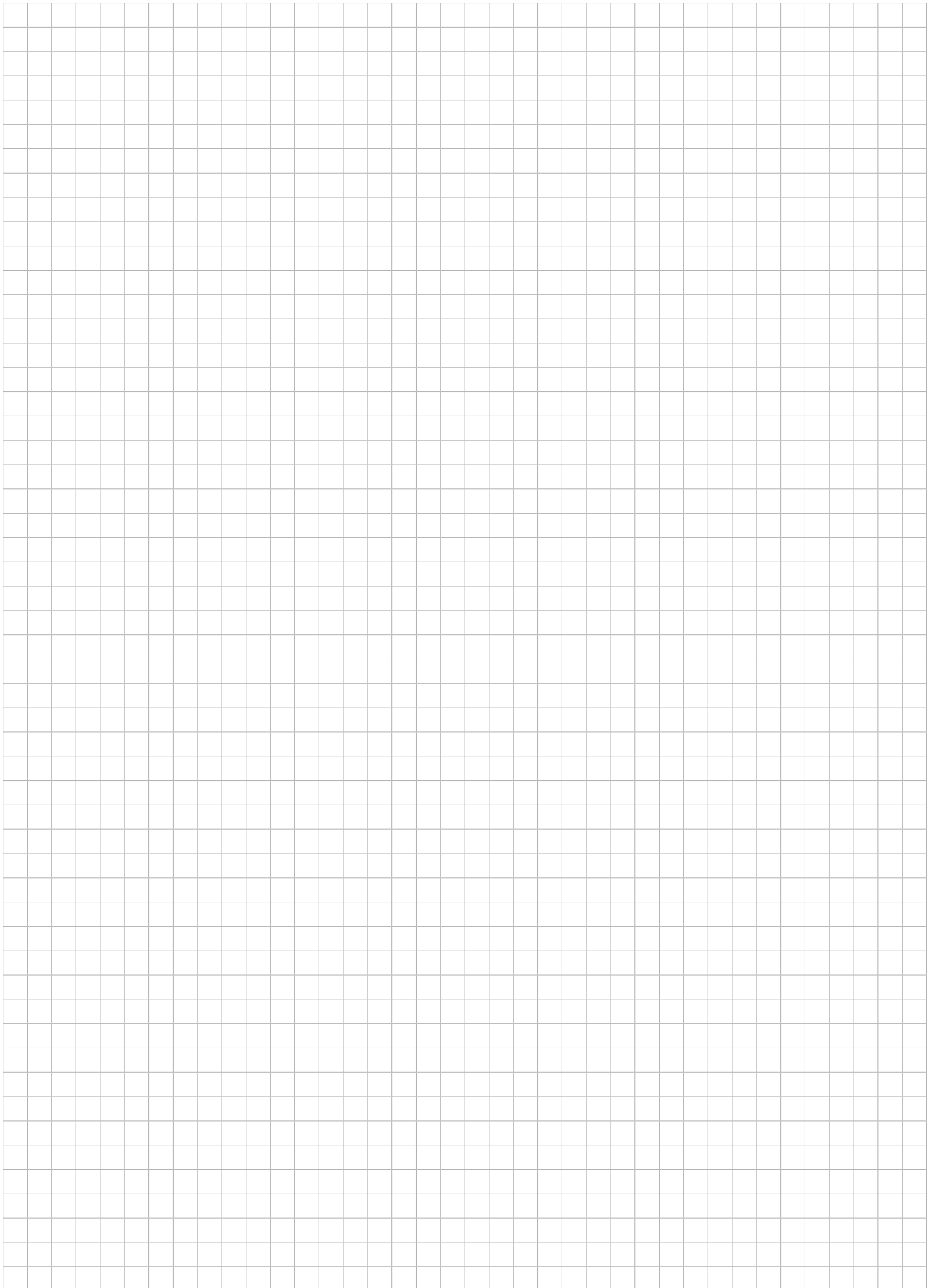

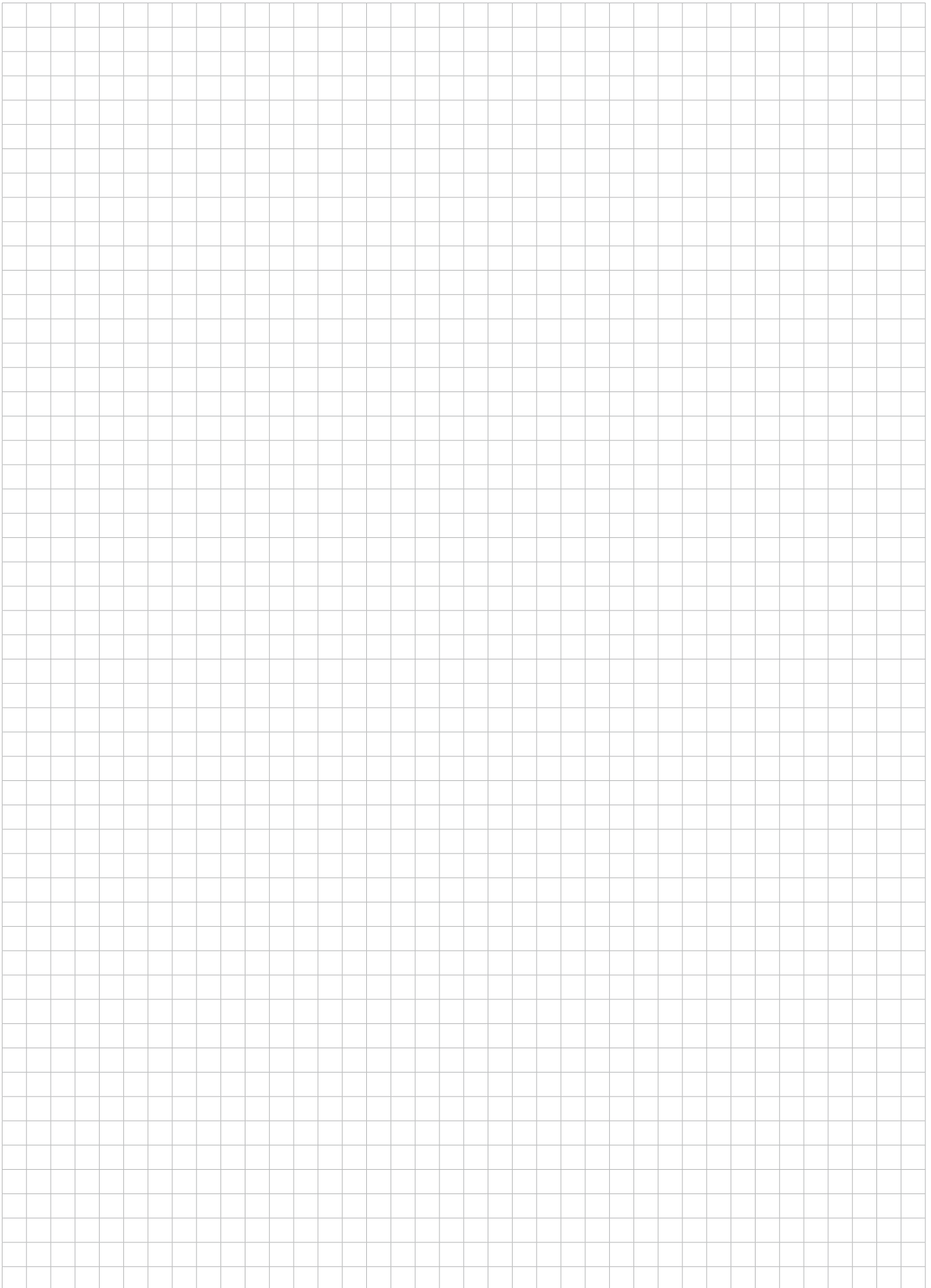

Für Fragen zu unserem Lieferprogramm und für die Beratung rund um unsere Produkte stehen Ihnen selbstverständlich unsere Mitarbeiter am Telefon oder per E-Mail zur Verfügung.



maiback GmbH  
Am Kreuzweg 1  
35469 Allendorf/Lumda · Germany  
[www.maiback.de](http://www.maiback.de)



© maiback GmbH  
Art.-Nr. 997579



4 011109 997579